

FordFusion
Руководство
пользователя

Feel the difference



Информация, содержащаяся в данной публикации, являлась верной на момент поступления в печать. В интересах постоянного развития компания Ford оставляет за собой право изменять спецификации, конструкцию или комплектацию своей продукции в любой момент времени без предупреждения и без возникновения каких-либо обязательств. В соответствии с законодательством об охране авторских прав запрещено полное или частичное воспроизведение материалов, содержащихся в данной публикации, без предварительного письменного разрешения компании Ford. Ошибки и пропуски информации исключены.

© Ford Motor Company 2010

Все права защищены.

Номер по каталогу: (CG3441ru) 06/2010 20100707082818



Содержание

Введение

Об этом руководстве.....	5
Словарь символов.....	5
Запасные части и аксессуары.....	6

Быстрый обзор

Быстрый обзор.....	8
--------------------	---

Безопасность детей

Детские сиденья.....	16
Дополнительные подушки.....	17
Установка детского сиденья.....	18
Замки с функцией блокировки от отпирания детьми.....	20

Защита людей, находящихся в автомобиле

Принципы работы.....	21
Пристегивание ремней безопасности.....	23
Регулировка высоты крепления ремня безопасности.....	24
Использование ремней безопасности во время беременности.....	24
Отключение подушки безопасности пассажира.....	25

Ключи и пульты дистанционного управления

Общая информация о радиочастотах.....	26
Программирование пульта дистанционного управления.....	26
Замена элемента питания пульта дистанционного управления.....	27

Замки

Блокировка и разблокировка замков.....	29
--	----

Иммобилайзер двигателя

Принципы работы.....	31
Запрограммированные ключи.....	31

Активация иммобилайзера двигателя.....	31
Отключение иммобилайзера двигателя.....	31

Сигнализация

Активация сигнализации.....	32
Отключение сигнализации.....	32

Рулевое колесо

Регулировка положения рулевого колеса.....	33
Управление аудиосистемой.....	33

Стеклоочистители и стеклоомыватели

Очистители ветрового стекла.....	35
Омыватели ветрового стекла.....	36
Очиститель и омыватели заднего стекла.....	36
Регулировка положения жиклеров омывателей стекол.....	37
Проверка щеток стеклоочистителей.....	37
Замена щеток стеклоочистителей.....	38

Осветительное оборудование

Органы управления осветительным оборудованием.....	39
Передние противотуманные фары.....	40
Задние противотуманные фонари.....	41
Коррекция наклона световых пучков фар.....	41
Аварийная световая сигнализация.....	42
Указатели поворота.....	42
Плафоны внутреннего освещения.....	42
Снятие фары.....	43
Замена ламп.....	44
Таблица технических характеристик ламп.....	48

Содержание

Окна и зеркала

Электрические стеклоподъемники.....	50
Наружные зеркала заднего вида.....	50
Наружные зеркала заднего вида с электроприводом.....	50

Приборы

Указатели.....	52
Сигнализаторы и индикаторы.....	53

Информационные дисплеи

Общая информация.....	57
Персональные настройки.....	58
Информационные сообщения.....	59

Органы управления микроклиматом

Принципы работы.....	63
Вентиляционные дефлекторы.....	63
Ручной режим управления микроклиматом.....	63
Автоматический режим управления микроклиматом.....	65
Окна и зеркала с обогревом.....	67
Вспомогательный отопитель.....	68
Верхний вентиляционный люк.....	68

Сиденья

Сиденье в правильном положении.....	69
Сиденья с ручной регулировкой.....	69
Задние сиденья.....	71
Подголовники.....	72
Сиденья с обогревом.....	72
Подлокотник переднего сиденья.....	73

Функции обеспечения комфорта

Прикуриватель.....	74
Перчаточный ящик.....	74
Места для хранения вещей.....	74

Подлокотник заднего сиденья.....	76
Напольные коврики.....	77

Пуск двигателя

Общая информация.....	78
Выключатель зажигания.....	78
Пуск бензинового двигателя.....	78
Пуск бензинового двигателя.....	79
Пуск дизельного двигателя.....	80
Выключение двигателя.....	80

Топливо и заправка

Меры предосторожности.....	81
Качество топлива - Бензиновый.....	81
Качество топлива - Дизельный.....	81
Каталитический нейтрализатор.....	82
Крышка лючка заливной горловины.....	82
Заправка топливом.....	82
Расход топлива.....	82
Технические характеристики.....	83

Коробка передач

Механическая коробка передач.....	85
Автоматическая коробка передач - В комплектацию автомобиля входит: 4-ти ступенчатая автоматическая КПП в сборе с ведущим мостом (4F27E).....	86

Тормоза

Принципы работы.....	89
Советы по вождению автомобиля с ABS.....	89
Стояночный тормоз.....	89

Система динамической стабилизации

Принципы работы.....	90
Использование системы динамической стабилизации.....	91

Содержание

Система помощи при парковке

Принципы работы.....	92
Использование системы помощи при парковке.....	92

Перевозка груза

Общая информация.....	94
Крышки багажного отделения.....	94
Верхние багажники крыши и кронштейны для различных грузов.....	94

Буксировка

Буксировка прицепа.....	96
Съемный буксировочный крюк.....	96

Советы по вождению

Общие сведения по вождению.....	100
Обкатка.....	100
Меры предосторожности при движении в холодную погоду.....	100
Преодоление водной преграды.....	100

Аварийное оборудование

Аптечка.....	101
Знак аварийной остановки.....	101

Состояние после столкновения

Выключатель подачи топлива.....	102
---------------------------------	-----

Плавкие предохранители

Замена плавкого предохранителя.....	104
Ярлыки с информацией о плавких предохранителях.....	104
Расположение блоков плавких предохранителей.....	106

Эвакуация автомобиля

Точки крепления буксировочного оборудования.....	107
--	-----

Буксировка автомобиля с опорой на четыре колеса.....	107
--	-----

Обслуживание

Общая информация.....	109
Открытие и закрытие капота.....	110
Моторное отделение - 1.25L Duratec-16V (Sigma) / 1.4L Duratec-16V (Sigma) / 1.6L Duratec-16V (Sigma)	111
Моторное отделение - 1.4L Duratorq-TDCi (DV) Дизель.....	113
Моторное отделение - 1.6L Duratorq-TDCi (DV) Дизель.....	115
Проверка моторного масла.....	116
Проверка охлаждающей жидкости двигателя.....	117
Проверка рабочей жидкости усилителя рулевого управления.....	118
Проверка уровня тормозной жидкости и рабочей жидкости гидропривода сцепления.....	118
Проверка омывающей жидкости.....	119
Технические характеристики.....	120

Уход за автомобилем

Очистка автомобиля снаружи.....	123
Очистка салона.....	123
Устранение мелких повреждений лакокрасочного покрытия.....	124

Аккумуляторная батарея автомобиля

Использование соединительных электрических проводов.....	125
--	-----

Колеса и шины

Общая информация.....	127
Замена колеса.....	127
Комплект для ремонта шин.....	132
Обслуживание шин.....	136
Использование зимних шин.....	136

Содержание

Использование цепей противоскольжения.....	137
Технические характеристики.....	137

Идентификация автомобиля

Табличка с идентификационным номером автомобиля.....	139
Идентификационный номер автомобиля (VIN).....	139
Номер двигателя.....	139

Технические характеристики

Размеры.....	140
--------------	-----

Телефон

Общая информация.....	144
Настройка телефона	144
Настройка Bluetooth	146
Управление телефоном.....	147
Использование телефона - В комплектацию автомобиля не входит: Навигационная система.....	149
Использование телефона - В комплектацию автомобиля входит: Travel Pilot EX.....	152

Голосовое управление

Принципы работы.....	155
Использование голосовых команд.....	156
Команды аудиоблока.....	156
Команды управления телефоном.....	161
Команды управления навигационной системой.....	166
Команды управления климат-контролем.....	166

Приложения

Электромагнитная совместимость.....	169
Одобрения типа.....	170

Введение

ОБ ЭТОМ РУКОВОДСТВЕ

Благодарим вас за то, что вы остановили свой выбор на автомобиле Ford. Рекомендуем уделить время и лучше ознакомиться с возможностями вашего автомобиля с помощью данного руководства. Чем лучше вы знаете автомобиль, тем безопаснее и приятнее будет вождение.

ПРЕДУПРЕЖДЕНИЕ



Управляя автомобилем, пользуясь его системами и органами управления, проявляйте внимание и осторожность.

Примечание: В Руководстве описаны особенности и дополнительное оборудование автомобилей, которое может еще не предлагаться на всех рынках. В нем также могут упоминаться устройства, которые не установлены в вашем автомобиле.

Примечание: Некоторые иллюстрации из этой брошюры могут относиться к другим вариантам модели, и изображение может не соответствовать облику вашего автомобиля. Однако значимая информация, показанная на иллюстрациях, неизменно верна.

Примечание: Строго соблюдайте все действующие правила и законы при пользовании автомобилем.

Примечание: В случае продажи автомобиля, данное руководство необходимо передать новому владельцу. Оно является неотъемлемой принадлежностью автомобиля.

Этот автомобиль был одобрен TÜV, международной аккредитованной испытательной организацией, за свои высокие гипоаллергенные показатели.

Все материалы, используемые в отделке салона данного автомобиля, отвечают требованиям Каталога критериев TÜV TOXPROOF Criteria Catalogue для салонов автомобилей, разработанных организациями TÜV Produkt и Umwelt GmbH и призванного свести к минимуму риск возникновения аллергических реакций.

Кроме того, эффективный пыльцовый фильтр защищает пассажиров от воздействия аллергенных частиц из наружного воздуха.

Дополнительную информацию можно получить в TÜV по адресу www.tuv.com.

СЛОВАРЬ СИМВОЛОВ

Символы используемые в руководстве

ПРЕДУПРЕЖДЕНИЕ



Нарушение инструкций, которые отмечены знаком предупреждения, может привести к смерти или увечьям для вас или окружающих.

ПРЕДОСТЕРЕЖЕНИЕ



Знак особого внимания отмечает инструкции, нарушение которых ведет к повреждению автомобиля.

Символы наносимые на узлы автомобиля



Если вы видите один из этих символов, прочтите соответствующий раздел руководства прежде, чем прикасаться к узлу или пытаться регулировать что-либо.

Введение

ЗАПАСНЫЕ ЧАСТИ И АКСЕССУАРЫ

Теперь вы можете быть уверены, что запчасти Ford являются действительно запчастями Ford

Ваш автомобиль отвечает самым высоким стандартам и собран с использованием Оригинальных Запчастей Ford. В результате вы можете получать удовольствие от управления вашим автомобилем в течение многих лет.

В случае возникновения непредвиденных обстоятельств и необходимости замены кузовных панелей мы рекомендуем использовать только Оригинальные Запчасти Ford.

Использование Оригинальных Запчастей Ford гарантирует, что ваш автомобиль будет восстановлен до первоначального состояния и сохранит максимальную остаточную стоимость.

Оригинальные Запчасти Ford отвечают строгим требованиям Ford по безопасности и высоким стандартам по точности геометрических размеров, качеству окраски и надёжности. Выбор оригинальных запчастей обеспечивает минимальные затраты на ремонт, включая стоимость запчастей и работы.

Теперь отличить Оригинальные Запчасти Ford стало легче. Перечисленные ниже Оригинальные Запчасти Ford имеют легко различимый логотип Ford. Если у вас возникнет необходимость кузовного ремонта вашего автомобиля, то проверьте наличие логотипа Ford и убедитесь, что используемые для ремонта запчасти являются Оригинальными Запчастями Ford.

Логотип Ford наносится на следующие запчасти

Панели кузова

- Капот
- Крылья
- Двери
- Багажная дверь

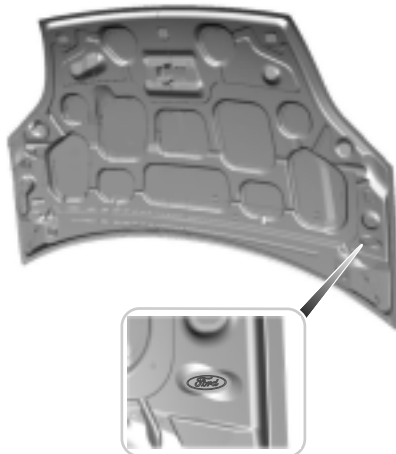

E89937

Бампер и решётка радиатора

- Решетка радиатора
- Передний и задний бамперы

Стекла

- Заднее окно
- Боковые стёкла
- В сторону ветрового стекла

Введение



E89939

Освещение

- Задние фонари
- Фара головного света



E89940

Быстрый обзор

БЫСТРЫЙ ОБЗОР

Панель управления

Автомобили с левым расположением рулевого колеса

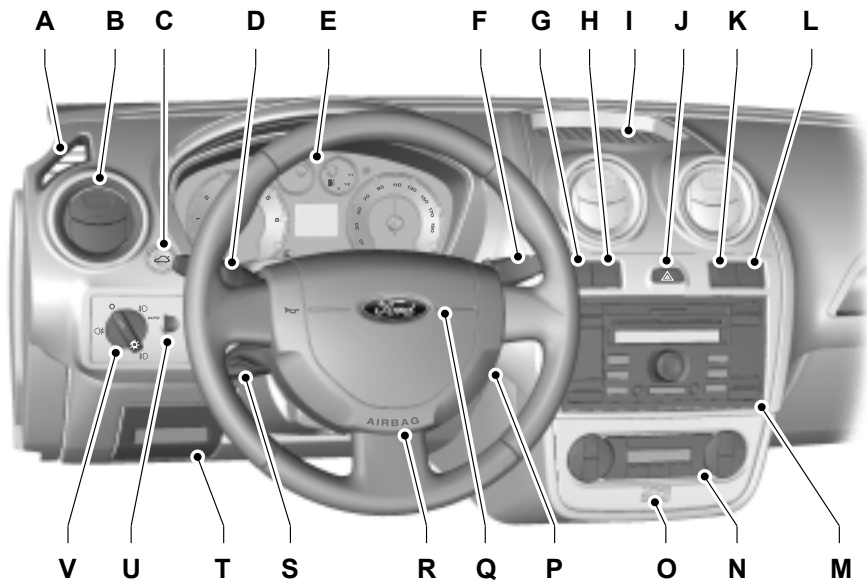

E89017

Быстрый обзор

Автомобили с правым расположением рулевого колеса

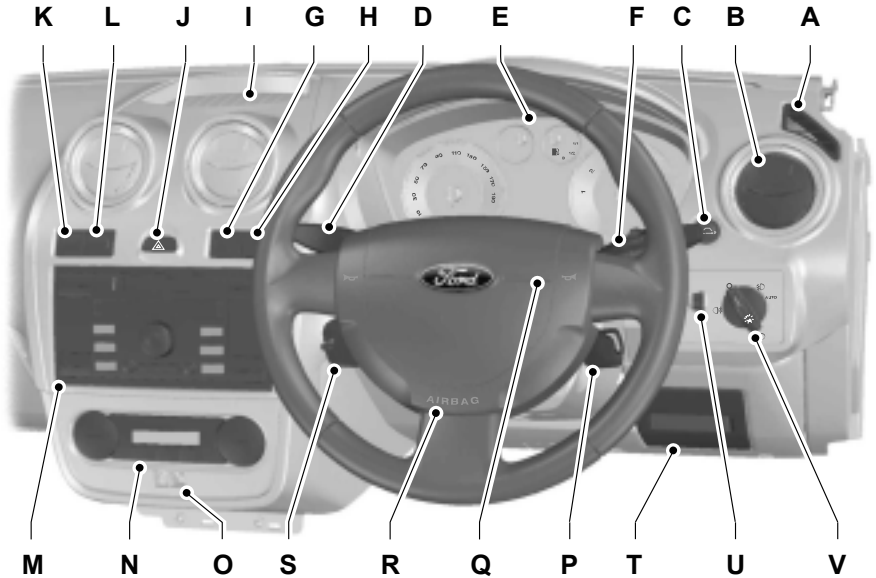

E102295

- A Обдув ветрового стекла.
- B Вентиляционное отверстие. См. **Вентиляционные дефлекторы** (стр. 63).
- C Ручка открывания двери багажного отделения.
- D Органы управления дальним светом фар, указателями поворота, подмигиванием фарами и информационным дисплеем. См. **Органы управления осветительным оборудованием** (стр. 39). См. **Общая информация** (стр. 57).
- E Панель приборов. См. **Указатели** (стр. 52).
- F Подрулевой переключатель очистителей и омывателей стекол. См. **Стеклоочистители и стеклоомыватели** (стр. 35).
- G Выключатель электрообогрева ветрового стекла. См. **Окна и зеркала с обогревом** (стр. 67).
- H Выключатель электрообогрева заднего стекла. См. **Окна и зеркала с обогревом** (стр. 67).

--|----- Багажная полка.

Быстрый обзор

- J Кнопка аварийной световой сигнализации См. **Аварийная световая сигнализация** (стр. 42).
- K Выключатель системы динамической стабилизации либо держатель монет. См. **Система динамической стабилизации** (стр. 90).
- L Сигнализатор отключенной подушки безопасности либо держатель монет. См. **Отключение подушки безопасности пассажира** (стр. 25).
- M Блок аудио- и навигационной систем См. "Руководство по аудиоаппаратуре".
- N Органы управления микроклиматом. См. **Органы управления микроклиматом** (стр. 63).
- O Датчик температуры воздуха в салоне.
- P Замок (выключатель) зажигания См. **Выключатель зажигания** (стр. 78).
- Q Звуковой сигнал
- R Рычаг регулировки положения рулевой колонки См. **Регулировка положения рулевого колеса** (стр. 33).
- S Органы управления аудиосистемой См. **Управление аудиосистемой** (стр. 33).
- T Вещевое отделение
- U Коррекция положения фар. См. **Коррекция наклона световых пучков фар** (стр. 41).
- V Органы управления осветительными приборами См. **Осветительное оборудование** (стр. 39).

Регулировка положения рулевого колеса

ПРЕДУПРЕЖДЕНИЕ



Недопустимо регулировать положение рулевого колеса во время движения.

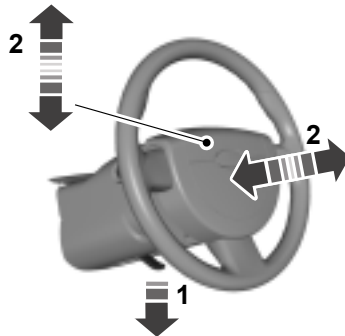

E95178

Быстрый обзор



E95179

См. Регулировка положения рулевого колеса (стр. 33).

Частота холостого хода двигателя после его пуска

Частота холостого хода непрогретого двигателя может быть выше, чем в обычных условиях.

См. Пуск двигателя (стр. 78).

Информационные дисплеи

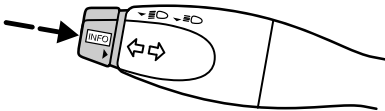

E70436

Нажмите на кнопку для прокрутки экрана. Удерживайте кнопку в нажатом положении для сброса показаний, входа в подменю или изменения настроек. На информационный дисплей выводятся подсказки, информирующие пользователя о том, какая длительность нажатия на кнопку требуется для выполнения конкретной операции.

См. Информационные дисплеи (стр. 57).

Ручной режим управления микроклиматом

Рекомендуемые настройки для охлаждения

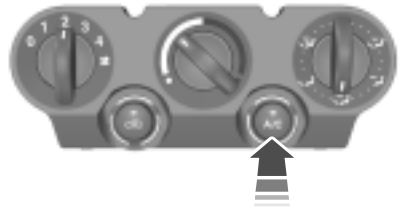

E116251

Откройте центральные и боковые воздушные дефлекторы.

Разверните центральные воздушные дефлекторы вверх, а боковые воздушные дефлекторы - в направлении боковых окон.

Рекомендуемые настройки для обогрева



E116252

Быстрый обзор

Закройте центральные воздушные дефлекторы и откройте боковые воздушные дефлекторы.

Разверните боковые воздушные дефлекторы в направлении боковых окон.

См. Ручной режим управления микроклиматом (стр. 63).

Автоматическая система климат-контроля

Рекомендуемые настройки для охлаждения

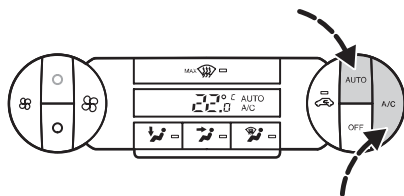

E116173

Задайте температуру 22°C.

Откройте центральные и боковые воздушные дефлекторы.

Разверните центральные воздушные дефлекторы вверх, а боковые воздушные дефлекторы - в направлении боковых окон.

Рекомендуемые настройки для обогрева

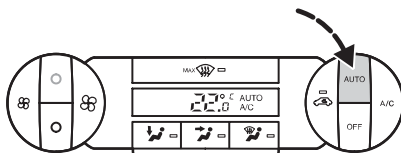

E72153

Задайте температуру 22°C.

Откройте центральные и боковые воздушные дефлекторы.

Разверните центральные воздушные дефлекторы вверх, а боковые воздушные дефлекторы - в направлении боковых окон.

См. Автоматический режим управления микроклиматом (стр. 65).

Блокировка и разблокировка дверей с помощью дистанционного управления

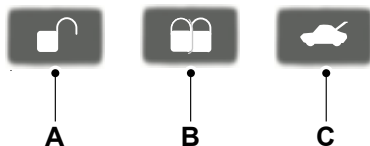

E87379

- A Разблокировать
- B Заблокировать
- C Разблокировка замка крышки багажника

Запирание дверей

Нажмите кнопку **В** один раз.

Быстрый обзор

Двойная блокировка замков автомобиля

Нажмите кнопку **В** два раза в течение трех секунд.

Разблокировка замка крышки багажника

Нажмите кнопку **С** два раза в течение трех секунд.

См. **Блокировка и разблокировка замков** (стр. 29).

Аудиосистема

Автоматическая регулировка громкости (AVC)

Автоматическая регулировка громкости (AVC) регулирует, когда это возможно, уровень громкости для компенсации шумов, сопровождающих работу двигателя и возникающих при движении.

1. Нажмите несколько раз кнопку MENU пока на дисплее не появится обозначение AVC.
2. Для настройки AVC используйте кнопки со стрелками влево/вправо.

Настройка времени и даты

1. Нажмите кнопку **CLOCK** для отображения дисплея времени и даты.
2. С помощью кнопок со стрелками влево и вправо выберите цифры времени или даты, которые вы хотите поменять. Выбранное значение начнет мигать на дисплее.
3. Для изменения выбранного значения воспользуйтесь регулятором громкости.
4. С помощью кнопок со стрелками влево и вправо выберите дополнительные значения времени или даты, которые вы хотите поменять.
5. Для изменения выбранного значения воспользуйтесь регулятором громкости.

6. Для выхода из режима настройки и запоминания новых значений времени и даты нажмите кнопку **CLOCK**.

Автоматическое включение освещения

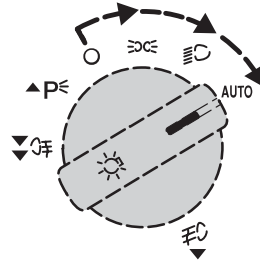

E72162

Примечание: При включении автоматического управления приборами наружного освещения, если система включила фары, вы можете включить только дальний свет.

Фары включаются и выключаются автоматически в зависимости от уровня наружного освещения.

См. **Осветительное оборудование** (стр. 39).

Освещение для безопасного подхода к дому (после окончания поездки)

Автомобили, не оснащенные автоматической системой включения внешних приборов освещения

Включите фары, затем в течение двух секунд выключите их.

Быстрый обзор

Автомобили, оснащенные автоматической системой включения внешних приборов освещения

- Включите автоматическую систему, затем в течение двух секунд выключите ее.
- Выключите автоматическую систему, затем в течение двух секунд включите ее.

См. Осветительное оборудование (стр. 39).

Система Welcome lighting (Приветственные огни)

Габаритные огни включаются при отпирании дверей с помощью пульта дистанционного управления. Затем они автоматически отключаются через короткое время.

См. Осветительное оборудование (стр. 39).

Автоматический режим работы стеклоочистителя

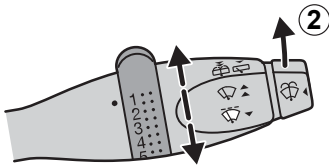

E72173

- 1 Высокая чувствительность
- 6 Низкая чувствительность

См. Очистители ветрового стекла (стр. 35).

Наружные зеркала заднего вида с электроприводом складывания



E72184

Автоматическое складывание

При запирании автомобиля с помощью пульта дистанционного управления зеркала заднего вида автоматически складываются. При отпирании дверей автомобиля с помощью пульта дистанционного управления зеркала заднего вида вернуться в прежнее положение.

См. Наружные зеркала заднего вида с электроприводом (стр. 50).

Создание уровня нагрузки на пол

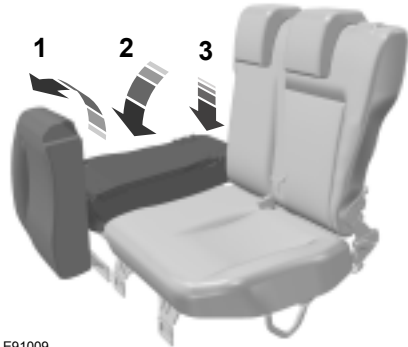

E91009

1. Опустите подушку сиденья.
2. Потяните рычаг и толкните спинку сиденья вперед.
3. Нажмите на спинку сиденья вниз.

Быстрый обзор

См. Задние сиденья (стр. 71).

ДЕТСКИЕ СИДЕНЬЯ



E68916

ПРЕДУПРЕЖДЕНИЯ

-  Детей ростом меньше 150 сантиметров или младше 12 лет следует перевозить на заднем сидении в подходящем, одобренном к применению детском кресле.
-  Оригинальный текст в соответствии с правилом ECE R94.01: Очень опасно!
Если напротив сиденья установлена фронтальная подушка безопасности, не используйте на этом сиденье устройства детской безопасности, в которых ребенок сидит лицом против хода движения!
-  При установке устройств безопасности для детей прочтите и выполняйте указания производителя.
-  Не изменяйте конструкцию таких устройств.
-  Не держите ребенка на коленях во время движения.
-  Не оставляйте детей в автомобиле без присмотра.
-  Если ваш автомобиль попал в аварию, квалифицированный механик должен проверить состояние устройств безопасности для детей.

Примечание: В разных странах действуют разные требования к применению устройств безопасности для детей.

Только те устройства безопасности, которые имеют сертификаты ECE-44.03 (или более поздней версии), проверены и рекомендованы к использованию на вашем автомобиле. Обслуживающий вас дилер предложит вам на выбор различные устройства безопасности.

Устройства детской безопасности, подходящие для различных весовых категорий

Используйте устройства детской безопасности следующим образом:

Детская люлька



E68918

Помещайте ребенка, который весит менее 13 килограммов в обращенную назад детскую кроватку (Группа 0+), устанавливаемую на заднем сидении.

Безопасность детей

Детское кресло



E68920

Усаживайте ребенка, который весит от 13 до 18 килограммов, в детское кресло (Группа 1) на заднем сидении.

ДОПОЛНИТЕЛЬНЫЕ ПОДУШКИ

ПРЕДУПРЕЖДЕНИЯ

-  Не используйте дополнительные кресла или подушки, имеющие лишь поясной ремень безопасности.
-  Не устанавливайте дополнительное кресло или подушку, если ремень безопасности плохо натягивается или перекручен.
-  Не размещайте ремень безопасности под рукой ребенка или за его спиной.
-  Нельзя использовать книги, подушки или полотенца для того, чтобы посадить ребенка повыше.
-  Убедитесь, что ребенок сидит прямо.
-  Помещайте ребенка, который весит более 15 килограммов, но ниже 150 сантиметров ростом в дополнительное кресло или подкладываете дополнительную подушку.

ПРЕДОСТЕРЕЖЕНИЕ

-  Если вы устанавливаете детское сиденье на одно из задних посадочных мест, убедитесь, что детское сиденье надежно закреплено на сиденье автомобиля. Возможно, потребуется поднять или снять подголовник. См. Подголовники (стр. 72).

Дополнительное кресло (Группа 2)



E70710

Рекомендуется использовать дополнительное кресло со спинкой вместо дополнительной подушки. Приподнятое расположение кресла позволит разместить плечевой ремень безопасности сидения для взрослого человека на середине плеча ребенка, а поясной ремень на его бедрах.

Безопасность детей

Дополнительная подушка (Группа 3)





E68924

УСТАНОВКА ДЕТСКОГО СИДЕНЬЯ

ПРЕДУПРЕЖДЕНИЯ

 Получите консультацию у своего дилера по вопросу последних уточнений компании Ford относительно рекомендуемых детских сидений.

ПРЕДУПРЕЖДЕНИЯ

-  Оригинальный текст в соответствии с правилом ECE R94.01: Очень опасно! Если напротив сиденья установлена фронтальная подушка безопасности, не используйте на этом сиденье устройства детской безопасности, в которых ребенок сидит лицом против хода движения!
-  При использовании детского сиденья с поддержкой для ног убедитесь в надежности крепления поддержки для ног на полу.
-  При использовании детского сиденья с ремнем безопасности проследите, чтобы ремень не провисал и не перекручивался.

ПРЕДОСТЕРЕЖЕНИЕ

-  Требуется, чтобы детское сиденье вплотную примыкало к сиденью автомобиля. Возможно, потребуется поднять или снять подголовник. См. **Подголовники** (стр. 72).

Примечание: При использовании детского сиденья на переднем сидении всегда отодвигайте переднее сиденье пассажира назад до упора. Если поясную часть ремня безопасности не удастся затянуть без слабину, установите спинку сиденья в полностью вертикальное положение и увеличьте высоту сиденья. См. **Сиденья с ручной регулировкой** (стр. 69).

Посадочные места	Весовые категории (вес и возраст ребенка)				
	0	0+	1	2	3
	До 10 кг	До 13 кг	9 - 18 кг	15 - 25 кг	22 - 36 кг
Подушка безопасности переднего пассажира АКТИВНА	X	X	UF ¹	UF ¹	UF ¹

Безопасность детей

Посадочные места	Весовые категории (вес и возраст ребенка)				
	0	0+	1	2	3
	До 10 кг	До 13 кг	9 - 18 кг	15 - 25 кг	22 - 36 кг
Подушка безопасности переднего пассажира Отключена	U ¹	U ¹	U ¹	U ¹	U ¹
Задние сиденья	U	U	U	U	U

X Не подходит для детей данной весовой категории..

U Подходит для универсальных детских сидений для детей данной весовой категории.

U¹ Подходит для универсальных детских сидений для детей данной весовой категории. Однако мы рекомендуем использовать одобренное детское сиденье и крепить его на заднем сиденье.

UF¹ Подходит для универсальных детских сидений, в которых ребенок располагается лицом вперед, соответствующих для детей данной весовой категории. Однако мы рекомендуем использовать одобренное детское сиденье и крепить его на заднем сиденье.

ЗАМКИ С ФУНКЦИЕЙ БЛОКИРОВКИ ОТ ОТПИРАНИЯ ДЕТЬМИ

ПРЕДУПРЕЖДЕНИЕ



Вы не можете открыть двери изнутри, когда используется функция "защиты детей".

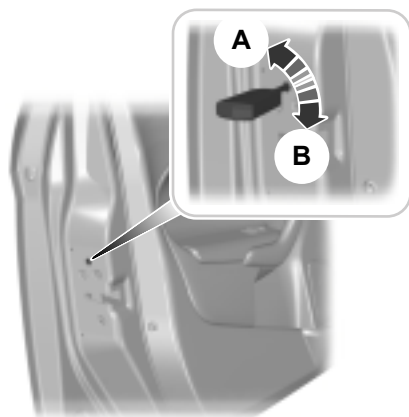

E73697

- A Заблокировать
- B Разблокировать

Защита людей, находящихся в автомобиле

ПРИНЦИПЫ РАБОТЫ

Надувные подушки безопасности

ПРЕДУПРЕЖДЕНИЯ



Не вносите никакие изменения в конструкцию передка автомобиля. Это может ухудшить эффективность срабатывания подушек безопасности.



Выдержка из ECE R94.01:
Чрезвычайно опасно! Не используйте устройства детской безопасности, установленные передней частью назад на сиденьях, защищаемых спереди подушкой безопасности!



Пристегивайтесь ремнем безопасности и поддерживайте безопасное расстояние между вами и рулевым колесом. Только правильно пристегнутый ремень безопасности может удержать ваше туловище в том положении, в котором достигается оптимальный эффект срабатывания подушки безопасности. См. **Сидение в правильном положении** (стр. 69).



Ремонт рулевого колеса, рулевой колонки, сидений, подушек и ремней безопасности должен проводиться только квалифицированным механиком.



Не закрывайте область перед подушкой безопасности какими-либо предметами. Не прикрепляйте никакие предметы к крышке подушки безопасности.



Не втыкайте острые предметы в панели салона в тех зонах, где установлены подушки безопасности. Это может привести к повреждению и ухудшить эффективность срабатывания подушек безопасности.



Используйте чехлы, предназначенные для сидений, оборудованных боковыми подушками безопасности. Установка чехлов должна проводиться квалифицированным механиком.

Примечание: При раскрытии подушки безопасности вы услышите громкий хлопок и увидите облако безвредного порошка. Это нормальное явление, на которое можно не обращать внимания.

Примечание: Протирайте крышки модулей подушки безопасности только влажной тряпкой.

Удерживающая система состоит из следующих компонентов:

- подушка безопасности водителя,
- подушка безопасности переднего пассажира,
- боковые подушки безопасности,
- надувные шторы безопасности
- преднатяжитель ремня безопасности водителя,
- преднатяжитель ремня безопасности переднего пассажира
- датчики удара,
- сигнализатор неисправности подушек безопасности,
- сигнализатор непристегнутых ремней безопасности
- электронный блок управления и диагностики.

Кроме того, ваш автомобиль по желанию может быть оборудован следующим:

- выключатель подушки безопасности
- сигнализатор неисправности отключения подушки безопасности.

Защита людей, находящихся в автомобиле

Фронтальные подушки безопасности водителя и переднего пассажира

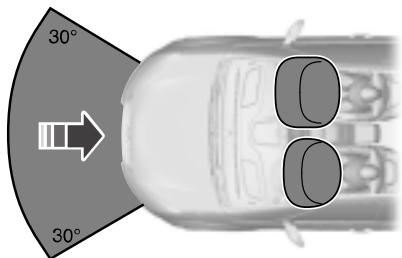

E74302

Фронтальные подушки безопасности водителя и переднего пассажира срабатывают при сильном лобовом ударе или столкновении, произошедшем под углом до 30 градусов слева или справа. Подушка надувается за несколько тысячных долей секунды и сдувается при контакте с пассажирами или водителем, амортизируя таким образом движение тела вперед. При слабых лобовых столкновениях, опрокидывании, задних и боковых столкновениях фронтальные подушки безопасности водителя и переднего пассажира не срабатывают.

Боковые подушки безопасности



E72658

Боковые подушки безопасности установлены в спинках передних сидений. О наличии боковых подушек безопасности в автомобиле свидетельствует табличка, установленная в салоне.

Боковые подушки безопасности срабатывают при сильном боковом столкновении. Раскрывается только подушка безопасности со стороны столкновения. Подушки надуваются за несколько тысячных долей секунды и сдуваются при контакте с пассажирами или водителем, обеспечивая таким образом защиту области груди и плеч. При слабых боковых столкновениях, переворотах, фронтальных и задних столкновениях боковые подушки безопасности не срабатывают.

Оконные подушки (шторки) безопасности

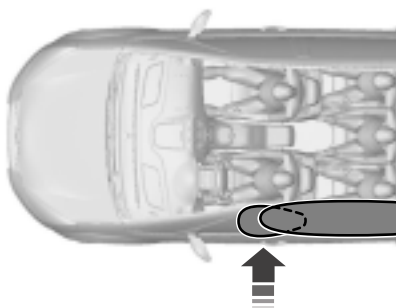

E75004

Шторки безопасности установлены в панели обивки над передними и задними боковыми окнами автомобиля. Рельефные значки на панелях обивки центральных стоек указывают о наличии оконных подушек безопасности в автомобиле.

Защита людей, находящихся в автомобиле

Шторки безопасности срабатывают при сильном боковом столкновении. Раскрывается только подушка безопасности со стороны столкновения. Подушки надуваются за несколько тысячных долей секунды и сдуваются при контакте с пассажирами или водителем, обеспечивая таким образом защиту головы. При слабых боковых, фронтальных и задних столкновениях, или переворотах оконные подушки безопасности не срабатывают.

Ремень безопасности

ПРЕДУПРЕЖДЕНИЯ

 Пристегивайтесь ремнем безопасности и поддерживайте безопасное расстояние между вами и рулевым колесом. Только в том случае, если ремень безопасности пристегнут правильно, он способен удерживать тело человека в положении, обеспечивающем максимальную эффективность действия подушки безопасности. См. **Сидение в правильном положении** (стр. 69).

 Запрещается пристегивать одним ремнем нескольких человек.

 Пристегивайте ремни безопасности к соответствующим замкам.

 Не применяйте ослабшие или перекрученные ремни безопасности.

 Не надевайте толстую одежду. Для достижения оптимального эффекта ремень безопасности должен плотно прилегать к вашему туловищу.

 Наплечная лента ремня безопасности должна пересекать центр плеча, набедренная лента должна плотно облежать бедра.

Инерционные катушки ремней безопасности водителя и переднего пассажира снабжены преднатяжителями. Преднатяжители ремней безопасности имеют более низкий порог срабатывания, чем подушки безопасности. При слабом столкновении возможно срабатывание только преднатяжителей ремней безопасности.

Состояние после столкновения

ПРЕДУПРЕЖДЕНИЕ

 Ремни, которые при аварии подверглись натяжению, следует заменить; крепления ремней должны быть проверены профессиональным специалистом.

ПРИСТЕГИВАНИЕ РЕМНЕЙ БЕЗОПАСНОСТИ

ПРЕДУПРЕЖДЕНИЕ

 Вставляйте язычок в замок до характерного щелчка. Если ремень безопасности пристегнут неправильно, вы не услышите щелчок.

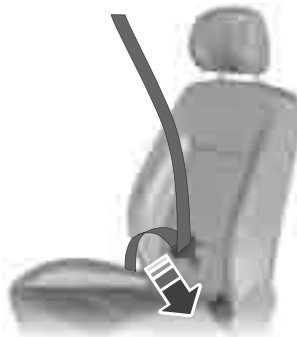

E74124

Защита людей, находящихся в автомобиле

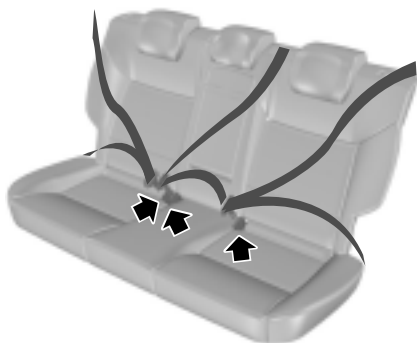

E85817

Плавню вытяните ремень из катушки. Если вы резко потянете за ленту ремня, или автомобиль стоит на наклонной плоскости, ремень может заклинить.

Для отсоединения ремня нажмите красную кнопку на его замке. Лента ремня должна плавно, до конца втянуться в катушку.

РЕГУЛИРОВКА ВЫСОТЫ КРЕПЛЕНИЯ РЕМНЯ БЕЗОПАСНОСТИ



E87511

Примечание: Небольшое перемещение вверх опоры верхнего крепления ремня безопасности при нажатии кнопки облегчает разблокировку запорного механизма опоры.

Для того чтобы поднять или опустить регулятор плечевой ветви ремня, нажмите на кнопку блокировки и переместите регулятор в нужном направлении.

ИСПОЛЬЗОВАНИЕ РЕМНЕЙ БЕЗОПАСНОСТИ ВО ВРЕМЯ БЕРЕМЕННОСТИ

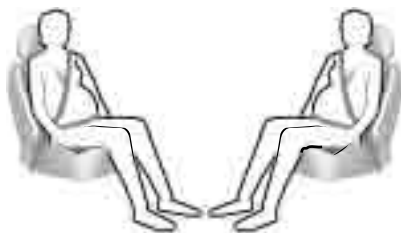

E68587

ПРЕДУПРЕЖДЕНИЕ



Ради собственной безопасности и безопасности еще не рожденного малыша размещайте ремень безопасности надлежащим образом. Нельзя пользоваться только плечевым или только поясным ремнем.

Разместите поясной ремень на бедрах ниже живота беременной женщины. Плечевой ремень должен проходить между грудями выше и сбоку от живота.

Защита людей, находящихся в автомобиле

ОТКЛЮЧЕНИЕ ПОДУШКИ БЕЗОПАСНОСТИ ПассажиРА

ПРЕДУПРЕЖДЕНИЕ

 При использовании на переднем сиденье детского удерживающего устройства, в котором ребёнок располагается лицом назад, необходимо отключить фронтальную подушку безопасности переднего пассажира.



E71313

Управление выключателем подушки безопасности переднего пассажира

ПРЕДУПРЕЖДЕНИЕ

 Если вам необходимо установить детское удерживающее устройство на переднее сиденье, имеющее фронтальную подушку безопасности, то с помощью специального выключателя следует отключить эту подушку безопасности. Обратитесь за дополнительной информацией к обслуживающему вас дилеру.

Примечание: Выключатель подушки безопасности, управляемый ключом зажигания, расположен в перчаточном ящике. Индикатор отключения подушки безопасности выведен на панель приборов.

Если сигнализатор неисправности системы подушек безопасности включается или мигает во время движения, это указывает на неисправность системы. См.

Сигнализаторы и индикаторы (стр. 53). Проверьте состояние сигнализатора сразу после снятия детского удерживающего устройства.

Отключение фронтальной подушки безопасности переднего пассажира



A B

E71312

- A Отключена
- B Включена

Поверните выключатель в положение **A**.

Убедитесь, что после включения зажигания загорается сигнализатор отключения подушки безопасности переднего пассажира.

Включение фронтальной подушки безопасности переднего пассажира

ПРЕДУПРЕЖДЕНИЕ

 Если вы больше не используете на переднем сиденье детское удерживающее устройство, необходимо снова включить фронтальную подушку безопасности переднего пассажира.

Поверните выключатель в положение **B**.

ОБЩАЯ ИНФОРМАЦИЯ О РАДИОЧАСТОТАХ

ПРЕДОСТЕРЕЖЕНИЕ

 Радиочастота, используемая для дистанционной разблокировки и блокировки замков, может также использоваться для работы других маломощных радиоустройств (например, любительских радиоприемников и передатчиков, медицинского оборудования, беспроводных наушников, пультов дистанционного управления, систем сигнализации и других приборов). Если частота недоступна из-за помех, вы не сможете воспользоваться пультом дистанционного управления блокировкой замков. Для открывания и запираания дверей понадобится ключ.

Примечание: Двери могут разблокироваться из-за случайного нажатия на кнопки дистанционного пульта.

Расстояние, на котором действует дистанционная блокировка может отличаться в зависимости от окружающей обстановки.

ПРОГРАММИРОВАНИЕ ПУЛЬТА ДИСТАНЦИОННОГО УПРАВЛЕНИЯ

Существует возможность программирования не более четырех пультов дистанционного управления (включая те, которые поставляются вместе с автомобилем).

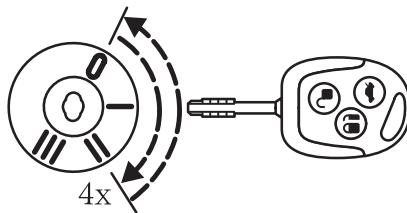

E72191

Чтобы запрограммировать новый пульт дистанционного управления, выполните следующее:

- Поверните ключ в замке зажигания в положение II четыре раза в течение шести секунд.
- Выключите зажигание. Раздастся звуковой сигнал, информирующий о том, что вы можете начать программирование нового пульта дистанционного управления.
- Нажмите любую кнопку на новом пульте. В качестве подтверждения раздастся звуковой сигнал. Повторите этот последний шаг для всех пультов дистанционного управления, включая те, что вы получили при покупке автомобиля.
- Чтобы завершить процедуру программирования пультов, включите зажигание или подождите 10 секунд, не программируя очередной пульт. После этого замки автомобиля можно будет заблокировать и разблокировать с помощью только тех пультов, которые только что были запрограммированы.

Перепрограммирование функции разблокировки замков

Вы можете перепрограммировать функцию разблокировки замков таким образом, чтобы однократное нажатие кнопки отключало систему централизованной блокировки замков или функцию двойной блокировки, а также систему охранной сигнализации (но таким образом, чтобы при этом разблокировался замок только водительской двери). В то же время при двукратном нажатии кнопки в течение трех секунд также разблокировались бы пассажирские двери.

Если необходимо заблокировать замок задней двери при движении автомобиля, нажмите кнопку блокировки на двери водителя - сработает система централизованной блокировки замков.

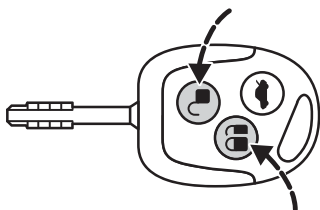

E72190

Для перепрограммирования функции разблокировки замков нажмите одновременно на кнопки разблокировки и блокировки замков и удерживайте их не менее четырех секунд (при выключенном зажигании). Успешное перепрограммирование функции разблокировки замков будет подтверждено двукратным миганием фонарей указателей поворота.

Если еще раз нажать и удерживать обе кнопки одновременно в течение не менее четырех секунд, то будет восстановлен исходный режим работы функции.

ЗАМЕНА ЭЛЕМЕНТА ПИТАНИЯ ПУЛЬТА ДИСТАНЦИОННОГО УПРАВЛЕНИЯ



Утилизацию использованных аккумуляторов следует выполнять в соответствии с действующими нормами и правилами. Для выполнения утилизации обратитесь за консультацией в уполномоченный местный орган.

Если радиус действия передатчика пульта (ключа) постепенно уменьшается, следует заменить элемент питания (элемент питания типа 3V CR 2032).



E68726

- Осторожно извлеките передатчик из корпуса ключа при помощи плоского предмета (например, отвертки), вставив его в вырез на тыльной стороне ключа.
- При помощи плоского инструмента осторожно извлеките элемент питания. Установите новый элемент питания между контактами таким образом, чтобы маркировка "+" была обращена вниз. Соберите корпус передатчика, действуя в обратной последовательности.

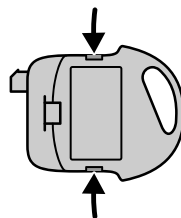

E68727

Ключи и пульты дистанционного управления

- Раскройте корпус передатчика, при помощи плоского инструмента отсоединив крепежные зажимы, расположенные по бокам.

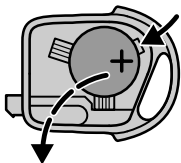

E68729

- При помощи плоского инструмента осторожно извлеките элемент питания. Установите новый элемент питания между контактами таким образом, чтобы маркировка "+" была обращена вниз. Соберите корпус передатчика, действуя в обратной последовательности.

Замки

БЛОКИРОВКА И РАЗБЛОКИРОВКА ЗАМКОВ

Система централизованной блокировки замков

Централизованно заблокировать двери можно только в том случае, если они закрыты.

Двойное запираение

ПРЕДУПРЕЖДЕНИЯ



Не задействуйте двойную блокировку, когда люди или животные находятся в салоне автомобиля.



После двойной блокировки разблокировать замки дверей со стороны салона невозможно.

Двойная блокировка - это мера противоугонной защиты, не позволяющая открыть двери изнутри. Заблокировать замки дверей двойной блокировкой можно только в том случае, если все двери закрыты.

Подтверждение блокировки и разблокировки замков

При разблокировании замков дверей указатели поворота мигнут один раз.

При включении блокировки замков дверей указатели поворота мигнут дважды.

Примечание: Если ваш автомобиль имеет систему двойной блокировки, то указатели поворота мигнут дважды только тогда, когда вы включите двойную блокировку.

Блокировка и разблокировка дверей с помощью ключа

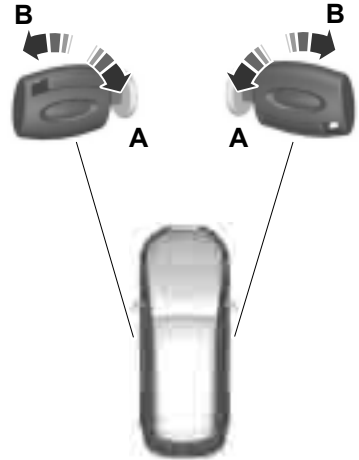

E71962

- A Разблокировать
- B Заблокировать

Двойная блокировка дверей с помощью ключа

Поверните ключ в положение "разблокировано" и затем в течение двух секунд в положение "заблокировано".

Замки

Блокировка и разблокировка дверей с помощью дистанционного управления

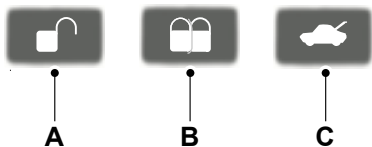

E87379

- A Разблокировать
- B Заблокировать
- C Разблокирование замка крышки багажника/двери багажного отделения

Перепрограммирование функции разблокировки

Вы можете запрограммировать функцию разблокировки таким образом, чтобы разблокировалась только дверь водителя или разблокировались все двери одновременно. Одновременно нажмите на кнопки блокировки и разблокировки на пульте дистанционного управления и удерживайте их в нажатом положении в течение четырёх секунд. При этом зажигание должно быть выключено. Фонари указателей поворота мигнут дважды, подтверждая выполнение команды.

Блокирование замков дверей с помощью дистанционного управления

Нажмите кнопку **B** один раз.

Двойная блокировка дверей с помощью дистанционного управления

Нажмите кнопку **B** два раза в течение трех секунд.

Разблокирование крышки багажника/двери багажного отделения

Нажмите кнопку **C** два раза в течение трех секунд.

Автоматическое повторное запираение

Если вы не открываете какую-либо дверь в течение 45 секунд после разблокировки дверей с помощью дистанционного управления, то все двери заблокируются автоматически. Двери заблокируются и сигнализация вернется к предыдущему состоянию.

Иммобилайзер двигателя

ПРИНЦИПЫ РАБОТЫ

Иммобилайзер двигателя - это система противоугонной защиты, которая не позволяет запустить двигатель неправильно запрограммированным ключом.

ЗАПРОГРАММИРОВАННЫЕ КЛЮЧИ

Примечание: *Не допускайте экранировки ключей металлическими предметами. Это может нарушить процесс распознавания ключа приемником.*

Примечание: *Если вы потеряете ключ, остальные ключи будет необходимо стереть из памяти и перепрограммировать. За дополнительной информацией обращайтесь к обслуживающему вас дилеру. Сменные ключи необходимо перекодировать вместе с имеющимися ключами.*

Если вы потеряли ключ, сменный ключ можно получить у обслуживающего вас дилера Ford. По возможности сообщите дилеру номер ключа, указанный на ярлыке, которым были снабжены оригинальные ключи. Кроме этого, вы можете получить у обслуживающего вас дилера Ford дополнительные ключи.

АКТИВАЦИЯ ИММОБИЛАЙЗЕРА ДВИГАТЕЛЯ

Иммобилайзер двигателя включается автоматически через некоторое время после выключения зажигания.

Мигающий индикатор на щитке приборов подтверждает работу системы.

ОТКЛЮЧЕНИЕ ИММОБИЛАЙЗЕРА ДВИГАТЕЛЯ

Если при включении зажигания иммобилайзер распознает правильный код ключа, он отключается. Индикатор будет **светиться** в течение примерно трех секунд, а затем **погаснет**.

Если индикатор непрерывно горит в течение одной минуты или мигает в течение примерно одной минуты, а затем продолжает мигать с переменными интервалами, это означает, что система не распознала код вашего ключа, или в ней имеется неисправность. Извлеките ключ из замка зажигания и вставьте его еще раз.

Если двигатель не запустился, это указывает на неисправность системы иммобилайзера. Состояние системы должно быть незамедлительно проверено квалифицированным специалистом.

Сигнализация

АКТИВАЦИЯ СИГНАЛИЗАЦИИ

Система активируется после запираания автомобиля и препятствует попыткам посторонних лиц открыть двери салона, капот или багажное отделение, а также снять аудиосистему.

Автоматическая задержка активации

Система активируется спустя 20 секунд после того, как капот, багажное отделение и все двери автомобиля были закрыты и заперты.

Срабатывание сигнализации

В случае открывания посторонним человеком двери, багажного отделения или капота в течение 30 секунд звучит сирена. В течение пяти минут мигает аварийная световая сигнализация.

Сигнализация срабатывает снова при любой новой попытке запустить двигатель или снять аудиосистему.

ОТКЛЮЧЕНИЕ СИГНАЛИЗАЦИИ

Отключите охранную сигнализацию, отперев ключом либо одну из передних дверей, либо багажное отделение.

Рулевое колесо

РЕГУЛИРОВКА ПОЛОЖЕНИЯ РУЛЕВОГО КОЛЕСА

ПРЕДУПРЕЖДЕНИЕ

 Недопустимо регулировать положение рулевого колеса во время движения.

Примечание: Убедитесь в том, что вы сидите в правильной позе. См. **Сидение в правильном положении** (стр. 69).

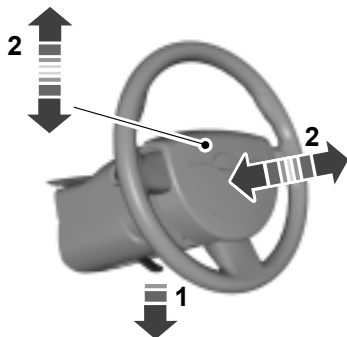

E95178



E95179

ПРЕДУПРЕЖДЕНИЕ

 При возврате в исходное положение убедитесь, что рычаг блокировки полностью зафиксировался.

УПРАВЛЕНИЕ АУДИОСИСТЕМОЙ

При помощи панели управления аудиосистемой выберите режим работы аудиосистемы: радиоприемник, воспроизведение CD-дисков или компакт-кассет.

Система дистанционного управления позволяет управлять следующими функциями:

Регулировка громкости



E70361

Для увеличения громкости: потяните переключатель **VOL+** в сторону рулевого колеса.

Для уменьшения громкости: Потяните рычаг **VOL-** в сторону рулевого колеса.

Рулевое колесо

Поиск

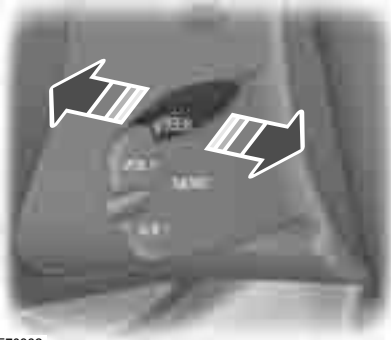

E70362

Передвиньте переключатель **SEEK** в сторону рулевого колеса или панели управления:

- В **режиме радиоприемника** будет выполнен поиск ближайшей радиостанции с меньшей или большей частотой вещания в данном диапазоне.
- В **режиме воспроизведения компакт-дисков** произойдет переход к последующей или предыдущей записи на диске.

Настройка (кнопка "Mode")



E70363

Коротко нажмите и отпустите кнопку, расположенную сбоку.

- В **режиме радиоприемника** будет выполнен поиск ближайшей предварительно настроенной радиостанции.
- В **режиме CD** произойдет выбор следующего диска, если на автомобиле установлен CD-чейнджер.
- Во **всех режимах** будет прерван прием транслируемой по радио дорожной информации.

Нажмите и удерживайте кнопку, расположенную сбоку:

- В **режиме прослушивания радиопередач** для смены диапазона вещания.

ОЧИСТИТЕЛИ ВЕТРОВОГО СТЕКЛА

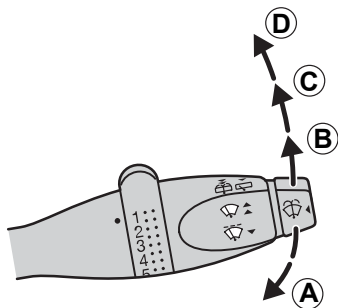

E72172

- A Однократная очистка
- B Прерывистый режим или автоматический режим очистки
- C Обычная очистка
- D Высокоскоростная очистка

Прерывистый режим работы стеклоочистителя

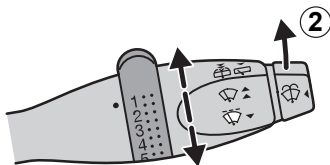

E72173

Выберите интервал между взмахами щеток стеклоочистителя, поворачивая регулятор: **1** = Короткий интервал. **6** = Увеличенный интервал.

Автоматический режим работы стеклоочистителя

ПРЕДУПРЕЖДЕНИЯ



Если существует риск обледенения стекла, перед включением автоматического режима обязательно убедитесь, что стекло полностью очищено от снега/льда.



Выключайте автоматический режим работы стеклоочистителя перед въездом на автостоянку.



Заменяйте щетки стеклоочистителя, как только они начинают оставлять на стекле полосы воды или пятна, либо если они перестают полностью удалять воду с ветрового стекла. Если своевременно не заменить щетки, то датчик дождя будет регистрировать наличие воды на ветровом стекле. В результате стеклоочиститель будет продолжать работать, несмотря на то, что основная часть поверхности ветрового стекла уже сухая.

Примечание: Автоматический режим работы стеклоочистителя предназначен для использования только в дождливую погоду. Система очень чувствительна к прикосновению каких-либо предметов к ветровому стеклу в зоне, расположенной вблизи датчика дождя. При попадании в эту зону частиц грязи или сбитых насекомых, а также при движении в тумане возможно включение стеклоочистителей даже тогда, когда ветровое стекло практически сухое.

Примечание: Автоматический режим не следует использовать в условиях тумана или снегопада, а также при движении по дорогам, обработанным солью. В таких условиях при необходимости используйте другие режимы работы стеклоочистителя.

Стеклоочистители и стеклоомыватели

Если выбран автоматический режим работы стеклоочистителей, то щетки выполнят один рабочий цикл независимо от того, имеется ли вода на ветровом стекле. После этого (а также если в момент включения зажигания уже был выбран автоматический режим), щетки стеклоочистителя не будут двигаться до тех пор, пока не будет обнаружено присутствие воды на ветровом стекле.

Чтобы привести щетки в движение, передвиньте рычаг управления стеклоочистителями в другое положение, а затем выберите автоматический режим; или включите стеклоомыватель.

Датчик дождя будет непрерывно измерять количество осадков на ветровом стекле и автоматически изменять режим работы стеклоочистителей ветрового стекла (однократная очистка, прерывистый режим, нормальная или высокая скорость очистки).

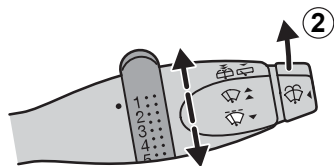

E72173

Чувствительность датчика дождя можно регулировать при помощи поворотного переключателя:

1 = высокая чувствительность: щетки начнут двигаться, если на ветровом стекле обнаружено хотя бы небольшое количество воды.

6 = низкая чувствительность: щетки начнут двигаться, только если на ветровом стекле обнаружено значительно большее количество воды.

ОМЫВАТЕЛИ ВЕТРОВОГО СТЕКЛА

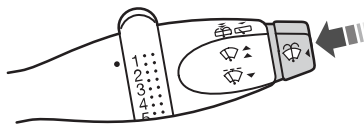

E72174

ПРЕДУПРЕЖДЕНИЕ



Не включайте омыватель ветрового стекла на время более 10 секунд или при пустом бачке.

ОЧИСТИТЕЛЬ И ОМЫВАТЕЛИ ЗАДНЕГО СТЕКЛА

Прерывистый режим работы стеклоочистителя

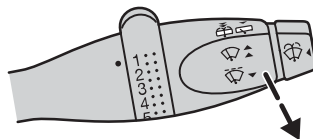

E72175

Потяните рычаг в сторону рулевого колеса.

Очистка стекла при включении передачи заднего хода

Стеклоочиститель заднего стекла будет включаться автоматически при выборе передачи заднего хода, если

Стеклоочистители и стеклоомыватели

- стеклоочиститель заднего стекла не был включен ранее;
- рычаг управления стеклоочистителем находится в положении **C** или **D**;
- в положении **B** и работают стеклоочистители ветрового стекла.

Стеклоочиститель заднего стекла начнет работать с тем же интервалом, что и стеклоочиститель ветрового стекла (со скоростью прерывистой или обычной очистки).

Стеклоомыватель

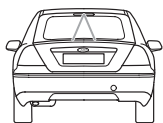
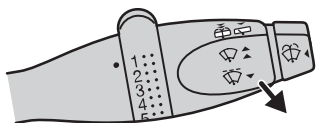

E72176

ПРЕДУПРЕЖДЕНИЕ



Продолжительность одного цикла работы стеклоомывателя не должна превышать 10 секунд. Никогда не включайте систему при пустом бачке омывателя.

Потяните рычаг до упора по направлению к рулевому колесу и удерживайте рычаг, чтобы привести в действие стеклоомыватель.

Омыватель работает одновременно со стеклоочистителями.

Жиклер стеклоомывателя заднего стекла расположен на крыше, над задним окном.

РЕГУЛИРОВКА ПОЛОЖЕНИЯ ЖИКЛЕРОВ ОМЫВАТЕЛЕЙ СТЕКОЛ

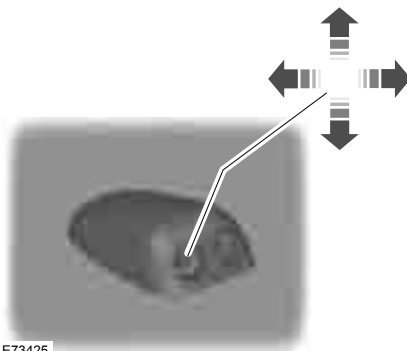

E73425

Жиклеры омывателей шарикового типа можно точно отрегулировать при помощи иглы.

ПРОВЕРКА ЩЕТОК СТЕКЛООЧИСТИТЕЛЕЙ

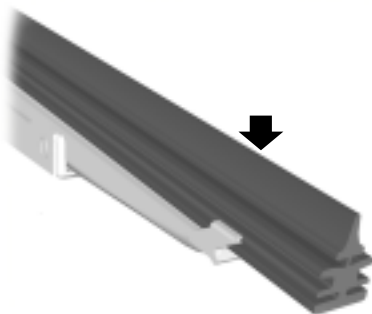

E66644

Проведите подушечками пальцев по кромке щетки стеклоочистителя.

Стеклоочистители и стеклоомыватели

Очищайте рабочие кромки щеток стеклоочистителей при помощи воды и мягкой губки.

ЗАМЕНА ЩЕТОК СТЕКЛООЧИСТИТЕЛЕЙ

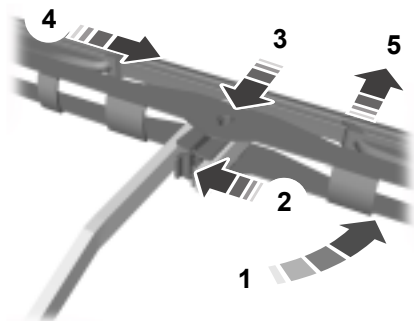

E66645

Поднимите рычаг стеклоочистителя и расположите щетку стеклоочистителя под прямым углом к рычагу. Нажмите на фиксирующий зажим в направлении, показанном стрелкой, отсоедините щетку и снимите ее с рычага, вытягивая в противоположном направлении.

Осветительное оборудование

ОРГАНЫ УПРАВЛЕНИЯ ОСВЕТИТЕЛЬНЫМ ОБОРУДОВАНИЕМ

Переключатель приборов наружного освещения

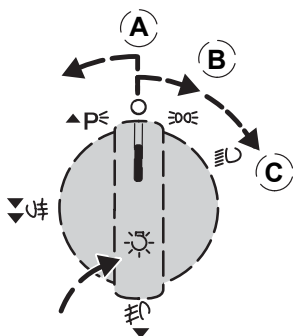

E72161

- A Вентилятор выключен
- B Передние и задние габаритные фонари
- C Фары

Автоматическое включение освещения

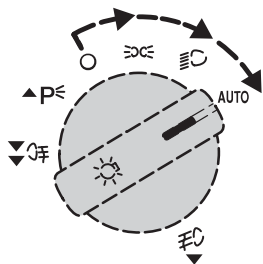

E72162

Примечание: При включении автоматического управления приборами наружного освещения, если система включила фары, вы можете включить только дальний свет.

Фары включаются и выключаются автоматически в зависимости от уровня наружного освещения.

Освещение для безопасного подхода к дому (после окончания поездки)

Вы можете включить освещение для безопасного подхода к дому в течение 10 минут после выключения зажигания.

Автомобили без системы автоматического включения освещения

Включите фары и затем в течение двух секунд выключите их.

Автомобили с системой автоматического включения освещения

- a. **Включите** систему автоматического включения освещения и затем **выключите** её в течение двух секунд.
- b. **Выключите** систему автоматического включения освещения и затем **включите** её в течение двух секунд.

Включение габаритных огней при разблокировке замков

Когда вы разблокируете двери с помощью пульта дистанционного управления, то включаются передние и задние габаритные огни. Через короткое время лампы автоматически выключаются.

Осветительное оборудование

Дальний/ближний свет фар

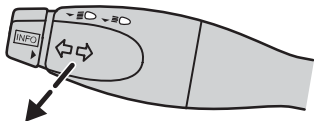

E72168

Для переключения между ближним и дальним светом фар потяните рычаг подрулевого переключателя до упора по направлению к рулевому колесу.

Сигнализация дальним светом фар

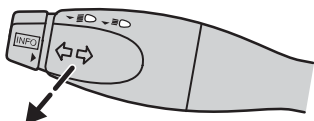

E72168

Слегка потяните рычаг в сторону рулевого колеса.

ПЕРЕДНИЕ ПРОТИВОТУМАННЫЕ ФАРЫ

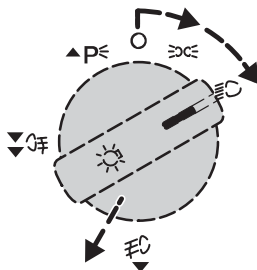

E72163

Примечание: Если переключатель наружного освещения установлен в положение "AUTO", то передние противотуманные фары включить невозможно. Чтобы включить передние противотуманные фары, отключите функцию автоматического управления работой приборов освещения.

Включите фары **1** и вытяните переключатель на одну позицию **2**.

Передние противотуманные фары следует использовать только в условиях ограниченной видимости (из-за тумана, снега или дождя).

Осветительное оборудование

ЗАДНИЕ ПРОТИВОТУМАННЫЕ ФОНАРИ

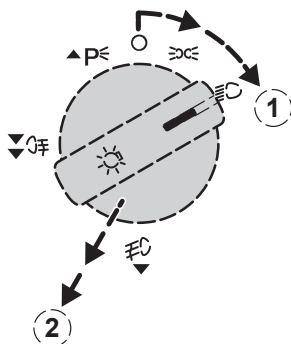

E72164

ПРЕДУПРЕЖДЕНИЕ



Задние противотуманные фары допускается использовать только в условиях ограниченной видимости (менее 50 м) и запрещается включать во время дождя или снегопада.

Примечание: На автомобилях, не оснащенных передними противотуманными фарами, переключатель можно выдвинуть только на одну позицию.

Рекомендуемые положения наклона световых пучков фар

Нагрузка		Нагрузка в багажном отделении	Положение переключателя
Передние сиденья	Второй ряд сидений		
1-2	-	-	0
1-2	3	-	1
1-2	3	Максимальная ¹	1,5
1	-	Максимальная ¹	2

¹ См. Табличка с идентификационным номером автомобиля (стр. 139).

Примечание: Если переключатель наружного освещения установлен в положение "AUTO", то задние противотуманные фары включить невозможно. Чтобы включить задние противотуманные фары, отключите функцию автоматического управления работой приборов освещения.

Включите наружное освещение 1 и вытяните переключатель на две позиции 2.

КОРРЕКЦИЯ НАКЛОНА СВЕТОВЫХ ПУЧКОВ ФАР

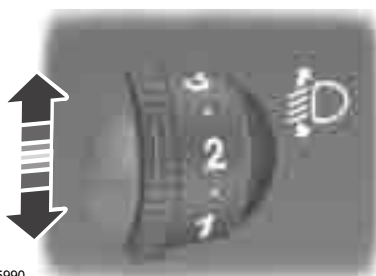

E65990

Вы можете отрегулировать наклон световых пучков фар в соответствии с загрузкой автомобиля.

Осветительное оборудование

АВАРИЙНАЯ СВЕТОВАЯ СИГНАЛИЗАЦИЯ

Примечание: В зависимости от Правил дорожного движения и прочих законов, действующих в той стране, где был произведен ваш автомобиль, лампы аварийной световой сигнализации могут мигать также при экстренном торможении.



Расположение элементов: См. **Быстрый обзор** (стр. 8).

УКАЗАТЕЛИ ПОВОРОТА

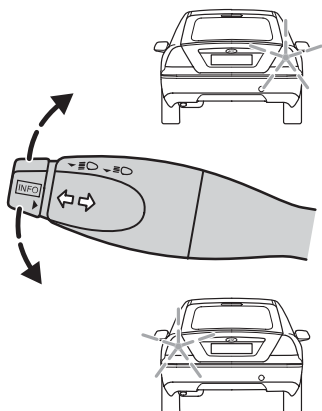

E72167

При перестроении в другой ряд слегка отведите (не фиксируя) рычаг указателя поворота вверх или вниз, и соответствующие фонари указателей поворота мигнут три раза.

ПЛАФОНЫ ВНУТРЕННЕГО ОСВЕЩЕНИЯ

Центральный плафон освещения салона

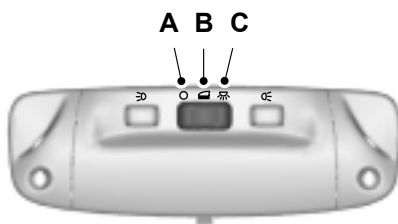

E71945

- A Вентилятор выключен
- B Действие от контактов дверей
- C Включено

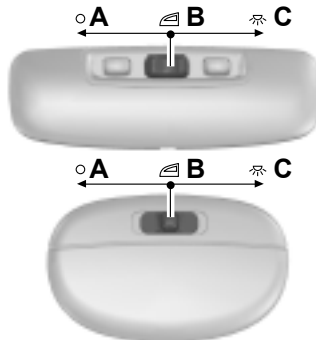

E91006

- A Вентилятор выключен
- B Действие от контактов дверей
- C Включено

Осветительное оборудование

Если переключатель находится в положении **В**, то лампа центрального плафона освещения салона загорится при открывании или разблокировании замка боковой двери или двери багажного отделения. Если при выключенном зажигании вы оставите дверь открытой, то, во избежание разрядки аккумуляторной батареи, через некоторое время центральный плафон автоматически выключится. Чтобы ее включить, на короткое время включите зажигание.

Также лампа освещения салона загорится, когда вы выключите зажигание. Она автоматически погаснет через некоторое время или когда вы запустите двигатель.

Если при выключенном зажигании вы установите переключатель в положение **С**, то это приведёт к включению центрального плафона освещения салона. Через некоторое время она погаснет, чтобы предотвратить разрядку аккумуляторной батареи. Чтобы ее включить, на короткое время включите зажигание.

Плафоны местного освещения (для чтения)

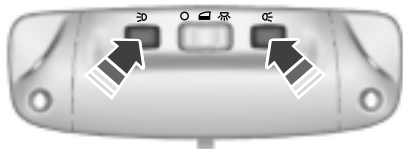

E71946

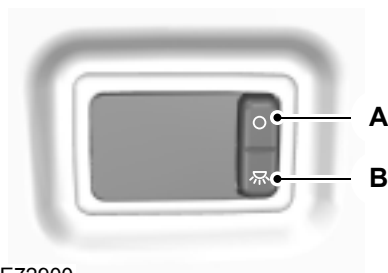

E72900

- A Вентилятор выключен
- B Включено

СНЯТИЕ ФАРЫ

1. Откройте капот. См. **Открытие и закрытие капота** (стр. 110).

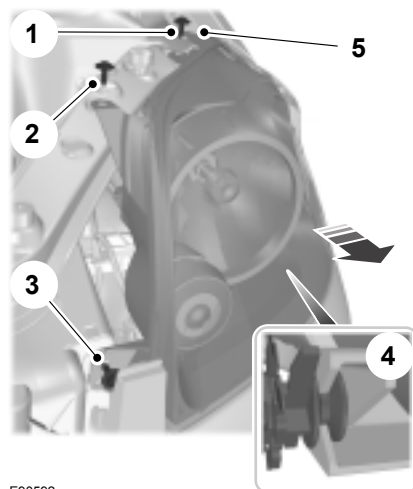

E90592

2. Выверните винты.

Осветительное оборудование

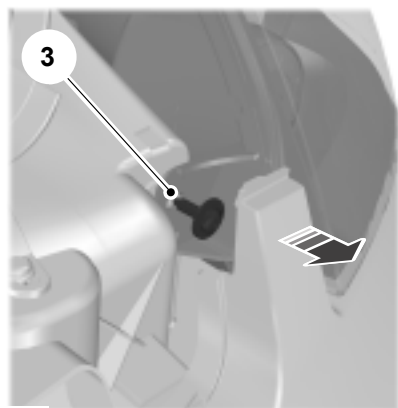

E90593

ПРЕДОСТЕРЕЖЕНИЕ

- ⚠ Не вытягивайте бампер более, чем на 10 мм от его первоначального положения.

3. Осторожно потяните бампер вперед и снимите винт.
4. Отсоедините электрический разъем и снимите модуль фары.

ПРЕДОСТЕРЕЖЕНИЕ

- ⚠ При установке фары будьте осторожны, чтобы не повредить точки крепления.

Примечание: При установке фары убедитесь, что вы полностью закрепили фару в точках крепления.

ЗАМЕНА ЛАМП

ПРЕДУПРЕЖДЕНИЯ

- ⚠ Выключите приборы освещения и зажигание.
- ⚠ Перед снятием лампы подождите некоторое время, чтобы она остыла.

ПРЕДОСТЕРЕЖЕНИЯ

- ⚠ Не прикасайтесь к стеклянной колбе лампы.
- ⚠ Устанавливайте только подходящие по техническим требованиям лампы. См. **Таблица технических характеристик ламп** (стр. 48).

Примечание: Далее приведены инструкции, описывающие правильное снятие ламп. Если нет специальных указаний, то установку ламп производите в обратной последовательности.

Дальний и ближний свет фар

1. Снимите модуль фары. См. **Снятие фары** (стр. 43).

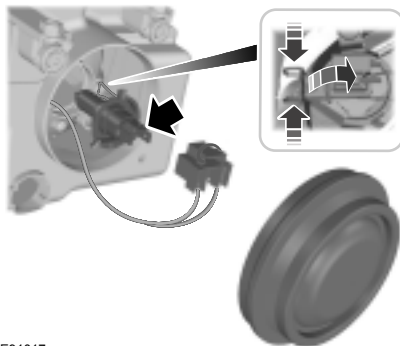

E91017

2. Снимите крышку.
3. Отсоедините штекерный разъем.
4. Освободите зажим и снимите лампу.

Габаритные фонари

1. Снимите модуль фары. См. **Снятие фары** (стр. 43).

Осветительное оборудование

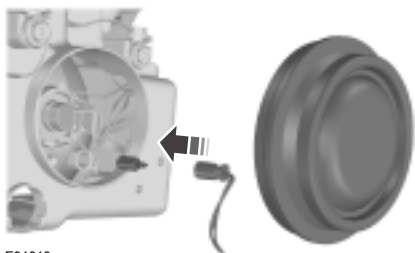

E91018

2. Снимите крышку.
3. Осторожно подденьте патрон лампы.
4. Извлеките лампу.

Передние указатели поворота

1. Снимите модуль фары. См. **Снятие фары** (стр. 43).

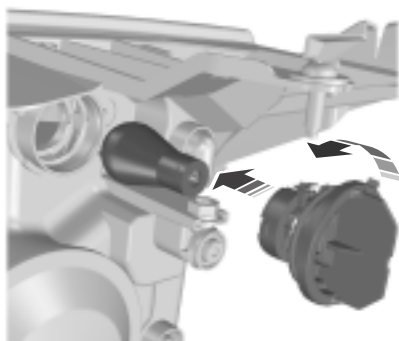

E91016

2. Поверните патрон в сборе с лампой против часовой стрелки и извлеките его.
3. Осторожно вдавите лампу в патрон, поверните против часовой стрелки и снимите лампу.

Боковые повторители указателей поворота

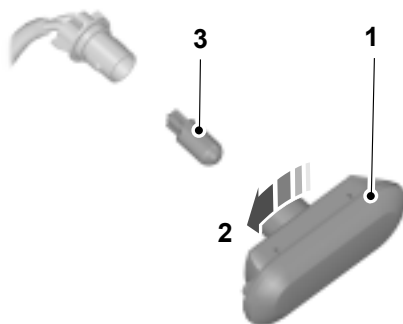

E78869

1. Аккуратно снимите боковой повторитель указателя поворота.
2. Удерживая патрон лампы, поверните корпус против часовой стрелки и снимите его.
3. Извлеките лампу.

Передние противотуманные фары



E91019

1. Отсоедините штекерный разъем.
2. Поверните патрон в сборе с лампой против часовой стрелки и извлеките его.

Задние фонари

1. Откройте багажную дверь.

Осветительное оборудование

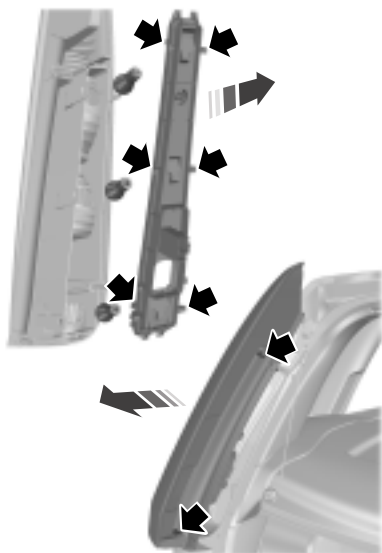

E91020

2. Действуя изнутри багажного отделения, отверните барашковую гайку заднего фонаря.
3. Снимите винты и извлеките модуль заднего фонаря.
4. Освободите зажимы и снимите патрон лампы.

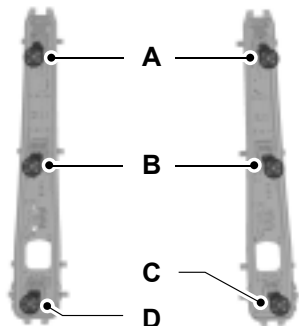

E91021

5. Осторожно вдавите лампу в патрон, поверните против часовой стрелки и извлеките лампу наружу.

Центральный стоп-сигнал

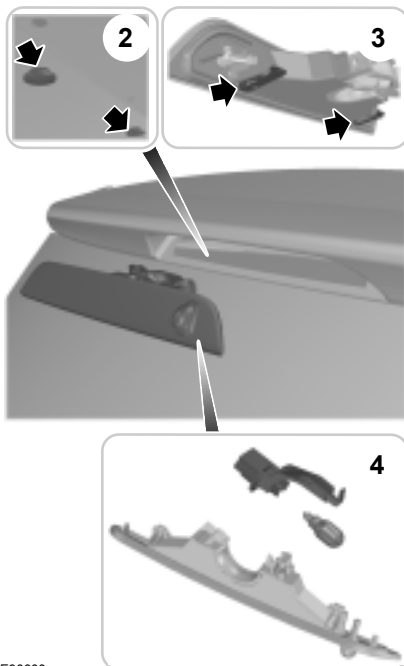

E90600

1. Откройте багажную дверь.
2. Снимите резиновую втулку.
3. Освободите фиксаторы при помощи отвёртки с плоским жалом и снимите стоп-сигнал.
4. Освободите патрон и извлеките лампу.

Осветительное оборудование

Фонарь подсветки регистрационного знака

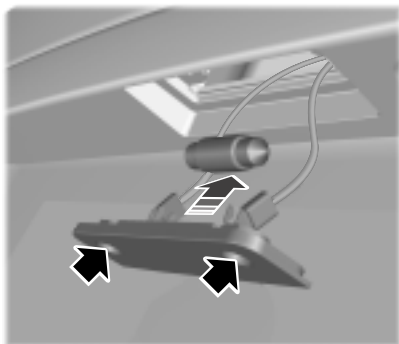

E90601

1. Ослабьте винты и снимите фонарь.
2. Извлеките лампу.

Плафон освещения салона

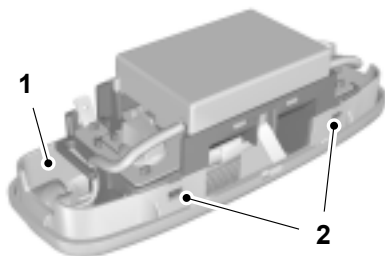

E73091

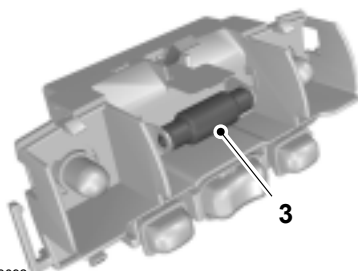

E73092

1. Осторожно открепите модуль лампы.
2. Снимите рассеиватель.
3. Извлеките лампу.

Плафоны местного освещения (для чтения)

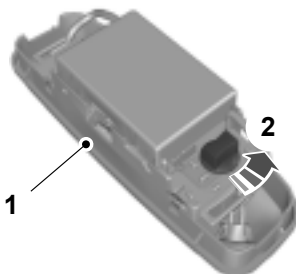

E73938



E73939

1. Осторожно открепите модуль лампы.

Осветительное оборудование

2. Поверните патрон в сборе с лампой против часовой стрелки и извлеките его.
3. Извлеките лампу.

Плафон освещения багажного отделения



E72784

1. Осторожно открепите модуль лампы.
2. Извлеките лампу.

ТАБЛИЦА ТЕХНИЧЕСКИХ ХАРАКТЕРИСТИК ЛАМП

Лампа	Тип	Мощность (Вт)
Передний фонарь указателя поворота	PY21W	21
Габаритные фонари		5
Фара головного света	H4	55/60
Боковой повторитель		5
Лампа передней противотуманной фары	H11	55
Передний и задний габаритные фонари	P21/5W	5
Задний фонарь указателя поворота	P21W	21
Фонарь заднего хода	P21W	21
Задний противотуманный фонарь	P21W	21

Осветительное оборудование

Лампа	Тип	Мощность (Вт)
Центральный стоп-сигнал		16
Фонарь подсветки регистрационного знака	ZW5	5
Плафон освещения салона		10
Плафон для чтения		5
Плафон освещения багажного отделения		5

ЭЛЕКТРИЧЕСКИЕ СТЕКЛОПОДЪЕМНИКИ

ПРЕДУПРЕЖДЕНИЕ



Не пользуйтесь электрическими стеклоподъемниками, если на их пути имеются какие-либо препятствия.

Примечание: Если часто нажимать клавиши управления стеклоподъемниками/люком в течение короткого периода времени, то, чтобы предотвратить повреждение вследствие перегрева, система может временно стать неработоспособной.

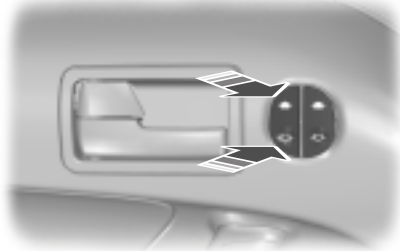

E93505

Чтобы привести в действие электрические стеклоподъемники, включите зажигание.

Полное открывание окна двери водителя при однократном нажатии на клавишу

Нажмите/поднимите клавишу во второе положение срабатывания, а затем отпустите ее. Нажмите на кнопку еще раз, чтобы остановить перемещение окна.

НАРУЖНЫЕ ЗЕРКАЛА ЗАДНЕГО ВИДА

ПРЕДУПРЕЖДЕНИЕ



Не переоценивайте расстояние до объекта, который вы видите в выпуклом зеркале заднего вида. Объекты, появившиеся в таком зеркале, кажутся меньше и дальше, чем есть на самом деле.

Зеркала, складываемые вручную

Складывание

Толкните корпус зеркала в направлении бокового окна.

Раскладывание

Убедитесь в полноте открытия и надежной фиксации зеркала после того, как вернете его в нормальное положение.

НАРУЖНЫЕ ЗЕРКАЛА ЗАДНЕГО ВИДА С ЭЛЕКТРОПРИВОДОМ

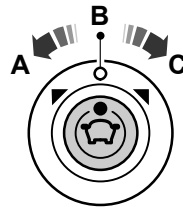

E66485

- A Левое зеркало
- B Вентилятор выключен
- C Правое зеркало

Наружные зеркала заднего вида оборудованы нагревательным элементом для удаления инея и влаги. При включении обогрева заднего стекла обогрев наружных зеркал заднего вида включится автоматически.

Наклон зеркала

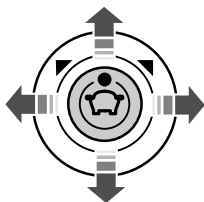

E66486

- A вверх
- B вправо
- C вниз
- D влево

Наружные зеркала заднего вида с электроприводом складывания

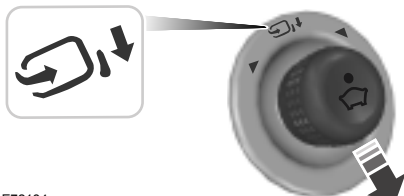

E72184

Автоматическое складывание

Когда вы осуществляете блокировку замков с помощью пульта дистанционного управления, наружные зеркала складываются автоматически. Когда вы разблокируете замки с помощью ключа или пульта дистанционного управления, зеркала автоматически возвращаются в исходное положение.

Приборы

УКАЗАТЕЛИ

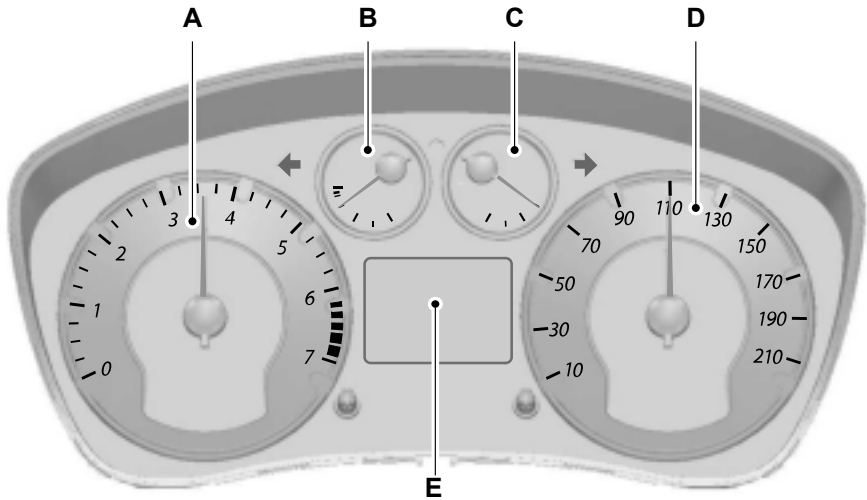

E89015

- A Тахометр
- B Указатель температуры охлаждающей жидкости двигателя
- C Указатель уровня топлива
- D Спидометр
- E Многофункциональный информационный дисплей

Указатель температуры охлаждающей жидкости двигателя

Для всех автомобилей

Показывает температуру охлаждающей жидкости. При нормальной рабочей температуре стрелка указателя остается в центре.

ПРЕДОСТЕРЕЖЕНИЕ



Не запускайте двигатель, пока проблема его перегрева не будет разрешена.

Если стрелка перемещается в красную зону, это указывает на перегрев двигателя. Заглушите двигатель, выключите зажигание, постарайтесь определить причину и дождитесь, пока двигатель остынет.

Автомобили с информационным дисплеем

Кроме того, на информационном дисплее появится предупреждающее сообщение.

Указатель уровня топлива

Стрелка, находящаяся около символа топливного насоса, указывает, с какой стороны автомобиля расположена крышка горловины топливного бака.

СИГНАЛИЗАТОРЫ И ИНДИКАТОРЫ

Все перечисленные ниже сигнализаторы и индикаторы при включении зажигания загораются на короткое время для подтверждения работоспособности систем:

- Сигнализатор неисправности антиблокировочной системы (ABS)
- Сигнализатор неисправности системы подушек безопасности
- Сигнализатор/индикатор тормозной системы
- Сигнализатор открытых дверей
- Сигнализатор неисправности систем двигателя
- Сигнализатор опасности обледенения
- Сигнализатор неисправности системы электроснабжения (разряда аккумуляторной батареи)
- Сигнализатор падения давления моторного масла
- Индикатор усилителя рулевого управления
- Сигнализатор неисправности силового агрегата.
- Предупреждающий сигнализатор системы курсовой устойчивости (ESP)

Если сигнализатор не загорается при включении зажигания, то это указывает на неисправность. Как можно скорее проверьте систему.

Сигнализатор неисправности антиблокировочной системы (ABS)



Если этот сигнализатор загорается во время движения, это указывает на неисправность.

При этом сохраняется нормальное торможение (без ABS). Система должна быть как можно скорее проверена механиком, прошедшим надлежащую подготовку.

Сигнализатор неисправности системы подушек безопасности



Если этот сигнализатор загорается во время движения, это указывает на неисправность.

Система должна быть проверена механиком, прошедшим надлежащую подготовку.

Сигнализатор/индикатор тормозной системы



Сигнализатор включается при включении стояночного тормоза.

ПРЕДУПРЕЖДЕНИЕ



Плавно сбросьте скорость и остановите автомобиль на ближайшем безопасном участке дороги. Торможение производите с осторожностью.

Если этот сигнализатор загорится во время движения, убедитесь в том, что отключен стояночный тормоз. Если стояночный тормоз не включен, это означает, что имеется неисправность. Система должна быть немедленно проверена специалистом, прошедшим соответствующую подготовку.

Индикатор указателей поворота



Индикатор указателей поворота начнет мигать после включения указателя поворота. Внезапное увеличение частоты мигания указывает на перегорание одной из ламп указателей поворота.

Сигнализатор открытых дверей



Сигнализатор открытых дверей загорается в том случае, когда открыта боковая или задняя дверь, а также крышка капота.

Сигнализатор неисправности систем двигателя



Если сигнализатор неисправности систем двигателя включается во время движения, это указывает на их неисправность. Если сигнализатор мигает во время движения, немедленно сбавьте скорость. Если сигнализатор продолжает мигать, избегайте резкого разгона или замедления. Двигатель продолжит работать, но его мощность будет ограничена. Немедленно проверьте его.

Индикатор включения передних противотуманных фар



Индикатор загорается при включении передних противотуманных фар.

Сигнализатор опасности обледенения



Сигнализатор опасности обледенения горит оранжевым светом, если температура наружного воздуха находится в пределах от 1°C до 4°C. Если температура наружного воздуха опустится ниже 1°C, то он загорится красным светом.

Индикатор свечей накаливания



См. Пуск дизельного двигателя (стр. 80).

Индикатор включения фар



Индикатор загорается при включении дальнего света фар или боковых и задних габаритных фонарей.

Сигнализатор неисправности системы электроснабжения (разряда аккумуляторной батареи)



Если сигнализатор неисправности системы электроснабжения включается во время движения, это указывает на неисправность данной системы. Необходимо немедленно выключить все вспомогательные электроприборы и провести диагностику системы.

Сигнализатор низкого уровня топлива;



Если включился сигнализатор низкого уровня топлива, заправьте автомобиль как можно скорее.

Индикатор включения дальнего света фар



Индикатор загорается при включении дальнего света фар. При подаче включения аварийной сигнализации этот индикатор будет мигать.

Сигнализатор падения давления моторного масла

ПРЕДОСТЕРЕЖЕНИЕ



Если включился сигнализатор падения давления моторного масла, ни в коем случае не продолжайте движение, даже когда уровень моторного масла находится в норме. Немедленно проверьте его.



Если сигнализатор падения давления моторного масла включается во время движения, это указывает на неисправность данной системы. Соблюдая все меры предосторожности, как можно быстрее остановите автомобиль и выключите зажигание. Проверьте уровень масла в двигателе. См. **Обслуживание** (стр. 109).

Индикатор отключения повышающей передачи



Индикатор отключения повышающей передачи включается тогда, когда вы блокируете включение повышающей передачи.

Индикатор усилителя рулевого управления



Если индикатор усилителя рулевого управления включается во время движения, то это указывает на неисправность данной системы. У вас остаётся возможность нормального управления автомобилем (без помощи усилителя), но систему следует проверить как можно скорее. Для поворота управляемых колёс в этом случае вам придётся прикладывать большие усилия.

Сигнализатор неисправности силового агрегата

Автомобили с автоматической коробкой передач



Если сигнализатор неисправности силового агрегата включается во время работы двигателя, то это указывает либо на неисправность, либо на повышение температуры в АКП. Как можно скорее остановите автомобиль, соблюдая при этом все меры предосторожности, и выполните следующие действия:

1. Включите диапазон **P** или **N** и дайте двигателю поработать на холостом ходу в течение 10 минут.
2. Выключите зажигание и заново запустите двигатель.

Если включится сигнализатор неисправности силового агрегата, то выключите зажигание и перед продолжением поездки произведите проверку АКП.

Если сигнализатор неисправности силового агрегата не включается, то продолжите поездку и при первой возможности произведите проверку АКП.

Автомобили с 5-ступенчатой механической коробкой передач или Durashift EST



Если сигнализатор неисправности силового агрегата включается при работе двигателя, то это указывает на наличие неисправности. Двигатель продолжит работать, но его мощность будет ограничена. Как можно скорее проверьте состояние подушек безопасности.

Если сигнализатор неисправности силового агрегата мигает при работе двигателя, то это указывает на наличие неисправности. Как можно скорее остановите автомобиль, соблюдая все меры безопасности. Перед продолжением поездки проверьте возможные причины неисправности.

Индикатор включения задних противотуманных фонарей



Индикатор загорается при включении задних противотуманных фонарей.

Предупреждающий сигнализатор системы курсовой устойчивости (ESP)

Примечание: При появлении неисправности в системе ESP она автоматически отключается.



Когда система ESP задействована, загорается сигнализатор её неисправности.

Если сигнализатор не мигнул или горит постоянно во время движения, то это указывает на неисправность системы. Как можно скорее проверьте состояние подушек безопасности.

При отключении системы ESP вручную ее сигнализатор остается включенным. Лампа сигнализатора погаснет, после того как вы снова включите систему или выключите зажигание.

Информационные дисплеи

ОБЩАЯ ИНФОРМАЦИЯ

ПРЕДУПРЕЖДЕНИЕ



Не пользуйтесь органами управления информационным дисплеем во время движения автомобиля.

Примечание: Информационный дисплей остается включенным в течение нескольких минут после выключения зажигания.

Примечание: Если на дисплее отображается **Sh on** или **SHIP ON**, то это означает, что включён специальный режим для транспортировки автомобиля. Обратитесь к своему дилеру для отключения режима транспортировки автомобиля.

Информационный дисплей типа 1



E



D

E91003

- A Запас хода по топливу или показания часов
- B Счетчик частичного пробега
- C Одометр
- D Кнопка выбора
- E Кнопка обнуления показаний

Для прокрутки дисплея нажмите на кнопку выбора.

Установка времени



E91004

Примечание: На некоторых автомобилях установка времени осуществляется только с помощью блока аудиосистемы. "Руководство по аудиоаппаратуре".

1. Нажимайте на кнопку выбора до тех пор, пока показания времени на дисплее не начнут мигать.
2. Нажмите кнопку выбора для установки времени.

Информационные дисплеи

Информационный дисплей типа 2



- A Выбранная передача
- B Показания часов, название радиостанции или записи на диске
- C Температура наружного воздуха
- D Счетчик частичного пробега
- E Одометр
- F Сигнализатор сообщений

С помощью информационного дисплея вы можете изменять настройки различных функций. С помощью информационного дисплея также осуществляется вывод информационных сообщений.

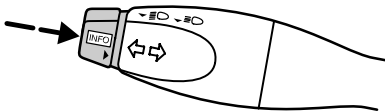

Нажмите на кнопку для прокрутки экрана и удерживайте кнопку в нажатом положении для сброса, выбора подменю или изменения настроек. На информационном дисплее появится сообщение, из которой вы поймёте, что следует сделать для выбора тех или иных опций (короткое или длительное нажатие на кнопку).

Сигнализатор сообщений

Сигнализатор появления сообщения будет оповещать вас о появлении некоторых новых сообщений. Он будет красным или жёлтым в зависимости от важности сообщения. Сигнализатор будет гореть до тех пор, пока причина появления сообщения не будет устранена.

Расшифровка сообщений

Запас хода по топливу

Отображает приблизительную величину пробега автомобиля на том количестве топлива, которое осталось в баке.

Средняя скорость

Отображает среднюю скорость автомобиля с момента последнего сброса.

Средний расход топлива

Отображает средний расход топлива вашим автомобилем с момента последнего сброса.

Расход топлива

Отображает текущий расход топлива вашим автомобилем.

ПЕРСОНАЛЬНЫЕ НАСТРОЙКИ

С помощью информационного дисплея вы можете изменять настройки различных функций.

Информационные дисплеи

Разблокирование замков дверей с помощью дистанционного управления

Вы можете настроить эту функцию таким образом, чтобы разблокировалась только дверь водителя или же разблокировались все двери автомобиля.

Указатели поворота

Вы можете выбрать такую настройку, при которой касание соответствующего подрулевого переключателя вызовет тройное срабатывание указателей поворота.

Дисплей аудиосистемы

Вы можете настроить информационный дисплей таким образом, чтобы на нём отображалась определённая информация о работе аудиосистемы.

Аварийная световая сигнализация

Вы можете настроить автоматическое включение аварийной световой сигнализации в момент экстренного торможения.

Звуковые сигналы

Вы можете отключить некоторые звуковые сигналы.

Язык сообщений

Вы можете выбрать язык для вывода сообщений.

ИНФОРМАЦИОННЫЕ СООБЩЕНИЯ

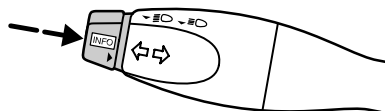

E70436

Нажмите кнопку для подтверждения прочтения и удаления с информационного дисплея некоторых сообщений. Прочие сообщения исчезнут самостоятельно через некоторое время. Сообщения остаются "активными" до того момента, пока их причина не будет устранена.

Сообщение	Сигнализатор сообщений	Описание
НИЗКИЙ УРОВЕНЬ ТОРМОЗН. ЖИДК.	Красный:	Это указывает на неисправность одного из контуров тормозной системы. Проверьте уровень тормозной жидкости. См. Обслуживание (стр. 109). Если одновременно с этим загорается сигнализатор системы ABS или системы динамической стабилизации, то это указывает на неисправность. Остановите автомобиль в безопасном месте и перед возобновлением движения проверьте систему.

Информационные дисплеи

Сообщение	Сигнализатор сообщений	Описание
ВЫСОКАЯ ТЕМП. ДВИГАТЕЛЯ	Красный:	Перегрев двигателя. Заглушите двигатель, выключите зажигание, постарайтесь определить причину и дождитесь, пока двигатель остынет.
НЕИСПРАВНОСТЬ КОРОБКИ ПЕР.	Красный:	Неисправность коробки передач. Автомобили с автоматической коробкой передач: Как можно скорее остановите автомобиль, соблюдая при этом все меры безопасности. Включите диапазон P или N и дайте двигателю поработать на холостом ходу в течение 10 минут. Выключите зажигание и заново запустите двигатель. Если это сообщение осталось на дисплее, то выключите зажигание и перед продолжением поездки проверьте АКП. Если это сообщение больше не отображается на дисплее, то вы можете продолжить поездку. Проверьте АКП при первой же возможности. Автомобили с роботизированной коробкой передач Durashift EST: Как можно скорее остановите автомобиль, соблюдая все меры безопасности. Выключите зажигание и перед продолжением поездки проверьте состояние коробки передач.
НЕИСПРАВНОСТЬ КОРОБКИ ПЕР.	Янтарный	Неисправность коробки передач. Избегайте резких ускорений и замедлений. Коробка передач будет продолжать работать, но вы заметите некоторые, непривычные для вас изменения в её работе. Как можно скорее проверьте состояние подушек безопасности.
НЕИСПРАВНОСТЬ УСИЛ. РУЛ. УПР.	Красный:	Неисправность усилителя рулевого управления. Для поворота управляемых колёс вам придётся прикладывать большие усилия. Как можно скорее проверьте состояние подушек безопасности.
НЕИСПРАВНОСТЬ СИСТ. ДВИГАТЕЛЯ	Красный:	Неисправность одной из систем двигателя. Как можно скорее остановите автомобиль, соблюдая все меры безопасности. Выключите зажигание и перед продолжением поездки проверьте состояние двигателя.

Информационные дисплеи

Сообщение	Сигнализатор сообщений	Описание
НЕИСПРАВНОСТЬ СИСТ. ДВИГАТЕЛЯ	Янтарный	Неисправность одной из систем двигателя. Избегайте резких ускорений и замедлений. Двигатель продолжит работать, но его мощность будет ограничена. Как можно скорее проверьте состояние подушек безопасности.
НИЗКАЯ НАРУЖН. ТЕМПЕРАТУРА	Красный:	Температура атмосферного воздуха ниже 1°C.
НИЗКАЯ НАРУЖН. ТЕМПЕРАТУРА	Янтарный	Температура атмосферного воздуха находится в диапазоне от 4 до 1°C.
ПЕРЕГРЕВ КОРОБ. ПЕРЕДАЧ	Янтарный	Автомобили с автоматической коробкой передач: Перегрев АКП. Как можно скорее остановите автомобиль, соблюдая все меры безопасности. Включите диапазон P или N и дайте двигателю поработать на холостом ходу в течение 10 минут. Выключите зажигание и заново запустите двигатель. Если это сообщение осталось на дисплее, то выключите зажигание и перед продолжением поездки проверьте АКП. Если это сообщение больше не отображается на дисплее, то вы можете продолжить поездку. Проверьте АКП при первой же возможности.
ЛЕВ. УКАЗАТЕЛЬ НЕИСПРАВЕН	Янтарный	Неисправность контрольной лампы левого указателя поворота.
ПРАВ. УКАЗАТЕЛЬ НЕИСПРАВЕН	Янтарный	Неисправность контрольной лампы правого указателя поворота.
ОТКРЫТА ДВЕРЬ ВОДИТЕЛЯ	Янтарный	Открыта водительская дверь.
ОТКРЫТА ЗАДН. ЛЕВАЯ ДВЕРЬ	Янтарный	Открыта задняя дверь со стороны водителя.
ОТКРЫТА ДВЕРЬ Пассажира	Янтарный	Открыта передняя пассажирская дверь.
ОТКРЫТА ЗАДН. ПРАВАЯ ДВЕРЬ	Янтарный	Открыта задняя дверь со стороны пассажира.
ОТКРЫТ БАГАЖНИК	Янтарный	Открыта дверь багажного отделения.
ОТКРЫТ КАПОТ	Янтарный	Открыт капот.

Информационные дисплеи

Сообщение	Сигнализатор сообщений	Описание
РАЗРЯЖЕН ЭЛ-Т ПИТАНИЯ ПУЛЬТА	Янтарный	Разряжен элемент питания пульта дистанционного управления. Как можно скорее проверьте состояние подушек безопасности.
НЕИСПР. ЛАМП/ СТЕКЛОЧИСТ.		Неисправность системы автоматического включения фар или системы автоматического включения стеклоочистителя. Как можно скорее проверьте состояние подушек безопасности.

Органы управления микроклиматом

ПРИНЦИПЫ РАБОТЫ

Поступление наружного воздуха

Не допускайте закупоривания воздухозаборных отверстий перед ветровым стеклом (снегом, листьями и т.п.), чтобы система кондиционирования воздуха могла работать эффективно.

Рециркуляция воздуха

ПРЕДОСТЕРЕЖЕНИЕ



Длительное использование режима рециркуляции воздуха может привести к запотеванию стекол. Если стекла покрываются влагой, установите настройки режима удаления льда и влаги с лобового стекла.

Воздух в салоне будет изолирован от наружного. Наружный воздух не будет поступать в салон.

Отопление

Эффективность отопления салона зависит от температуры охлаждающей жидкости двигателя.

Кондиционирование воздуха

Примечание: Система кондиционирования воздуха работает только, если температура выше 4°C.

Примечание: При использовании кондиционера потребление топлива возрастает.

Воздух проходит через теплообменник и там охлаждается. Для предупреждения запотевания стекол воздух осушается. Конденсируемая влага направляется наружу. Поэтому, появление небольшой лужи воды под автомобилем нормально.

Общие сведения об управлении микроклиматом в салоне.

Плотно закрывайте все окна.

Отопление салона.

Направляйте поток воздуха к ногам. При холодной или влажной погоде следует направить часть воздушного потока к ветровому стеклу и дверным окнам.

Охлаждение салона

Направляйте поток воздуха в лицо.

ВЕНТИЛЯЦИОННЫЕ ДЕФЛЕКТОРЫ



E71942

РУЧНОЙ РЕЖИМ УПРАВЛЕНИЯ МИКРОКЛИМАТОМ

Вентилятор



E90444

A Вентилятор выключен

Органы управления микроклиматом

Примечание: При выключенном вентиляторе салона ветровое стекло может запотевать.

Регулятор температуры воздуха



E90445

Синий: прохладно

Красный: Тепло

Регулятор распределения потоков воздуха

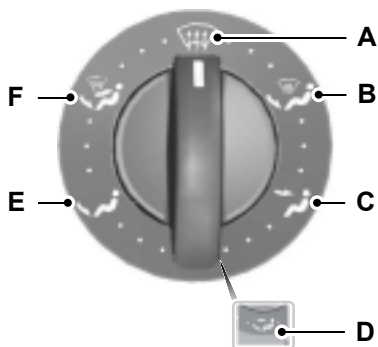

E90446

- A В сторону ветрового стекла
- B В сторону ног и ветрового стекла
- C В сторону лица
- D В сторону лица / ног

- E В сторону ног
- F В сторону лица, ног и ветрового стекла

Регулятор распределения воздуха также можно установить в любое промежуточное положение (между символами) для более точной настройки.

Незначительная часть потока воздуха всегда направлена на обдув ветрового стекла.

Удаление запотевания и наледи с ветрового стекла

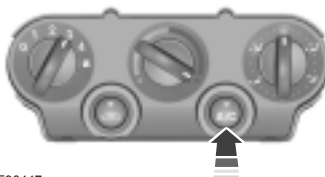

E90447

При необходимости включите обогрев стекла. См. **Окна и зеркала с обогревом** (стр. 67).

Вентиляция



E90448

Режим быстрого прогрева салона



E90449

Органы управления микроклиматом

Включение и выключение кондиционера воздуха

A/C

При выключении вентилятора кондиционер воздуха также выключится. При повторном включении вентилятора кондиционер включится автоматически.

Рециркуляция воздуха



Охлаждение салона наружным воздухом

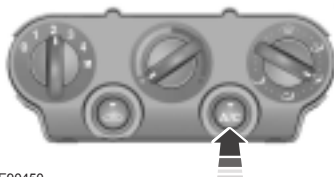

E90450

Режим быстрого охлаждения салона

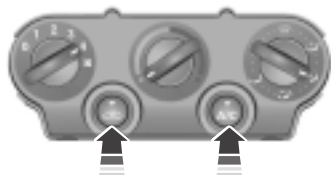

E90451

Снижение влажности воздуха в салоне

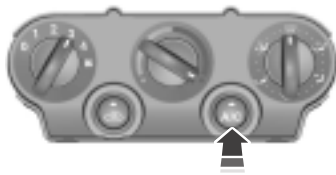

E90452

АВТОМАТИЧЕСКИЙ РЕЖИМ УПРАВЛЕНИЯ МИКРОКЛИМАТОМ

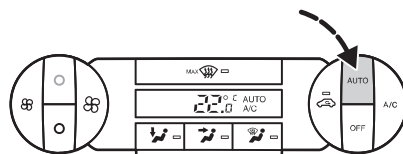

E72153

Система автоматически управляет температурой, количеством и распределением воздушных потоков и регулирует их в зависимости от условий, заданных водителем, а также погодных условий. Однократное нажатие на кнопку **AUTO** включает автоматический режим.

Примечание: Старайтесь не изменять настройки, когда температура воздуха в салоне слишком высокая или низкая. Система климат-контроля автоматически отрегулирует температуру воздуха таким образом, чтобы адаптироваться к текущим условиям. Для правильной работы системы необходимо, чтобы боковые и центральные дефлекторы были полностью открыты.

Органы управления микроклиматом

Примечание: Датчик интенсивности солнечного излучения расположен в верхней части панели управления. Не закрывайте датчик какими-либо предметами.

Примечание: При низких температурах наружного воздуха, если система работает в режиме "AUTO", то до тех пор, пока двигатель остается холодным, поток воздуха направляется в сторону ветрового стекла и боковых стекол.

Установка требуемой температуры

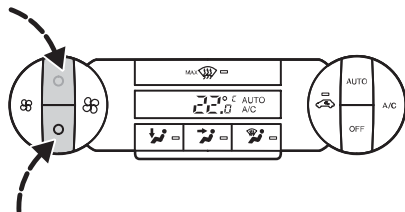

E72154

Синий: Понижение температуры

Красный: Повышение температуры

Вы можете устанавливать температуру в пределах от 16°C до 28°C с шагом 0,5°C. В положении LO (температура воздуха ниже 16°C) система переключается в режим непрерывного охлаждения; в положении HI (температура воздуха выше 28°C) система переключается в режим непрерывного отопления; в обоих случаях система не будет поддерживать постоянную температуру.

Вентилятор



Для регулировки скорости вращения вентилятора используйте кнопки. Настройки вентилятора салона отображаются на дисплее. Для возврата в режим "авто" нажмите кнопку **AUTO**.

Распределение потоков воздуха в салоне

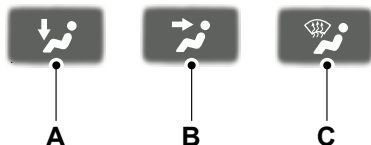

E70308

A В сторону ног

B В сторону лица

C В сторону ветрового стекла

Примечание: При выборе удаления инея и влаги с ветрового стекла, **A, B и C** выключатся автоматически и включится кондиционер воздуха. Наружный воздух начнет поступать в салон. Вы не сможете выбрать режим рециркуляции воздуха в салоне.

Удаление инея/влаги с ветрового стекла



Нажмите на кнопку выбора режима удаления инея/влаги с ветрового стекла. Наружный воздух начнет поступать в салон. Кондиционер воздуха будет автоматически включен. При установке распределения потоков воздуха в салоне в это положение вы не сможете выбрать режим рециркуляции воздуха в салоне.

Органы управления микроклиматом

В этом случае происходит автоматическое управление частотой вращения вентилятора и температурой воздуха в салоне, и эти параметры не могут изменяться вручную. Устанавливается максимальная скорость вентилятора и максимальная (HI) температура воздуха.

При выборе режима удаления инея/влаги с ветрового стекла обогрев стекол автоматически включится на короткое время и затем снова выключится.

Для возврата к предыдущему режиму ещё раз нажмите на кнопку выбора режима удаления инея/влаги с ветрового стекла.

Включение и выключение кондиционера воздуха



Для включения и выключения кондиционера нажмите на кнопку A/C.

Рециркуляция воздуха



Используйте кнопку выбора режима рециркуляции воздуха для переключения между режимами подачи наружного воздуха и рециркуляции воздуха.

Примечание: Если система работает в режиме "AUTO" при достаточно высоких температурах воздуха снаружи и внутри автомобиля, то модуль управления системой климат-контроля автоматически выбирает режим рециркуляции воздуха для достижения максимально эффективного охлаждения салона. По достижении выбранной температуры система автоматически выберет новую температуру поступающего воздуха.

Включение и выключение системы климат-контроля

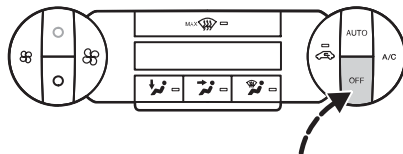

E72157

Нажмите на кнопку OFF.

При этом система отопления, вентиляции и кондиционирования воздуха выключается, и включается режим рециркуляции воздуха.

ОКНА И ЗЕРКАЛА С ОБОГРЕВОМ

Электрообогреватель ветрового и заднего стекла

Воспользуйтесь электрообогревателем для удаления инея и влаги с ветрового или заднего стекла.

Примечание: Электрообогреватель стекол работает только при работающем двигателе.

Обогрев ветрового стекла



Электрообогреватель заднего стекла



Органы управления микроклиматом

Электрообогрев наружных зеркал заднего вида

Наружные зеркала заднего вида оборудованы нагревательным элементом для удаления инея или влаги с них. При включении обогрева заднего стекла обогрев наружных зеркал заднего вида включится автоматически.

ВСПОМОГАТЕЛЬНЫЙ ОТОПИТЕЛЬ

Вспомогательный отопитель автомобиля с дизельным двигателем (в зависимости от страны)

Вспомогательный отопитель автомобиля с дизельным двигателем (электрический отопитель РТС) подогревает охлаждающую жидкость двигателя и воздух в салоне автомобилей с дизельными двигателями. Он автоматически включается или выключается в зависимости от температуры наружного воздуха, температуры охлаждающей жидкости и нагрузки генератора.

ВЕРХНИЙ ВЕНТИЛЯЦИОННЫЙ ЛЮК

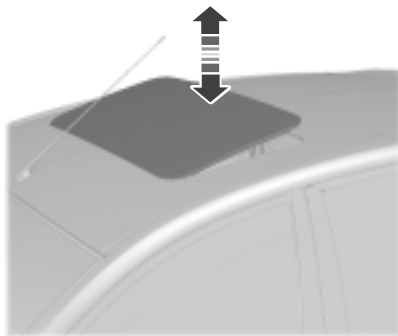

E90558

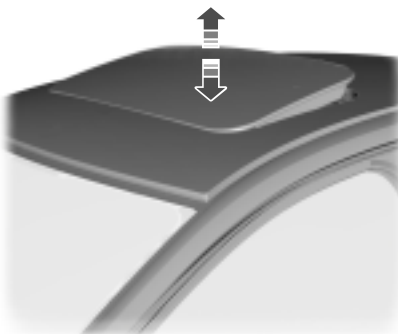

E72189

СИДЕНИЕ В ПРАВИЛЬНОМ ПОЛОЖЕНИИ

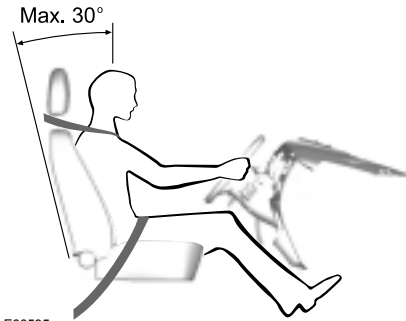

E68595

ПРЕДУПРЕЖДЕНИЯ



Не регулируйте сиденья во время движения.



Только правильно пристегнутый ремень безопасности может удержать ваше туловище в том положении, в котором достигается оптимальный эффект срабатывания подушки безопасности.

Правильная регулировка и использование сидений, подголовников, ремней и подушек безопасности обеспечит самую эффективную защиту при столкновении. Наши рекомендации:

- Сидеть следует вертикально, так, чтобы основание спины располагалось как можно глубже.
- Не отклоняйте спинку сиденья более чем на 30 градусов.
- Отрегулируйте подголовник так, чтобы его верхняя точка совпала бы по уровню с самой верхней точкой вашей головы, а подголовник был бы максимально сдвинут вперед в такое положение, при котором вы ещё не испытываете дискомфорта.

- Между вашим туловищем и рулевым колесом должно быть достаточное расстояние. Рекомендуемое расстояние между грудной клеткой и крышкой подушки безопасности - как минимум 250 мм.
- Удерживайте рулевое колесо слегка согнутыми руками.
- Ноги тоже должны быть немного согнуты, чтобы вы могли полностью выжимать педали.
- Наплечная лента ремня безопасности должна проходить через центр плеча, набедренная лента ремня должна плотно обхватывать бедра.

Выберите комфортное положение посадки, которая дает вам полный контроль над автомобилем.

СИДЕНЬЯ С РУЧНОЙ РЕГУЛИРОВКОЙ

Перемещение сидений назад и вперед



E74816

Сиденья

ПРЕДУПРЕЖДЕНИЕ



Чтобы убедиться в надежности фиксации сиденья после регулировки, попробуйте сдвинуть его назад и вперед.

Регулировка высоты водительского сиденья

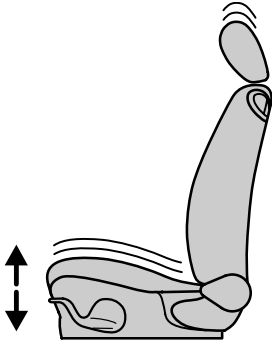

E68895

Регулировка угла наклона спинки сиденья



E74819

Складывание сиденья переднего пассажира

ПРЕДУПРЕЖДЕНИЯ



Если на сиденье второго ряда, которое располагается непосредственно за сиденьем переднего пассажира, предполагается перевозка пассажира, то во время движения автомобиля сиденье переднего пассажира должно быть разложено.



Во время движения автомобиля на спинке сложенного сиденья не должно быть никаких предметов.

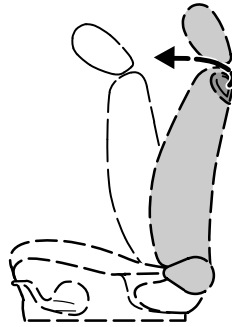

E68896

1. Складывание сиденья вперед.



E91008

Сиденья

2. Вращайте рукоятку до тех пор, пока спинка сиденья не примет горизонтальное положение.

Для того чтобы вернуть спинку в обычное положение, потяните за рычаг блокировки. Убедитесь, что спинка надёжно зафиксировалась в вертикальном положении.

ЗАДНИЕ СИДЕНЬЯ

ПРЕДУПРЕЖДЕНИЯ



Убедитесь, что подушки и спинки сидений надёжно удерживаются своими фиксаторами.



При складывании вниз спинок сидений постарайтесь не класть пальцы между спинкой и каркасом сиденья.



Возвращая спинки сиденья в вертикальное положение, убедитесь, что ремни безопасности находятся в поле зрения пассажира и не защемлены позади сиденья.

ПРЕДОСТЕРЕЖЕНИЕ



Опустите подголовники.

Складывание спинки сиденья вниз



E86611

1. Потяните блокирующие рычаги.
2. Толкните вперед спинку сиденья.

Создание уровня нагрузки на пол

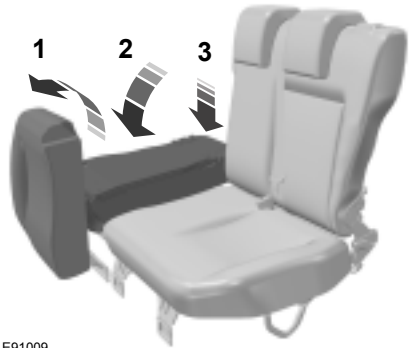

E91009

1. Опустите подушку сиденья.
2. Потяните блокирующие рычаги и толкните вперед спинку сиденья.
3. Нажмите сверху на спинку сиденья.

Сиденья

ПОДГОЛОВНИКИ



E75767



E81584

Регулирование положения подголовников.

ПРЕДУПРЕЖДЕНИЕ



Поднимите задние подголовники, если заднее сиденье снабжено удерживающей системой, предназначенной для взрослого пассажира или ребенка.

Отрегулируйте подголовник таким образом, чтобы его верхняя часть совпадала с макушкой вашей головы.

Снятие подголовников

Нажмите кнопки блокировки и снимите подголовник.

СИДЕНЬЯ С ОБОГРЕВОМ

Со стороны водителя



E90906

Со стороны пассажира

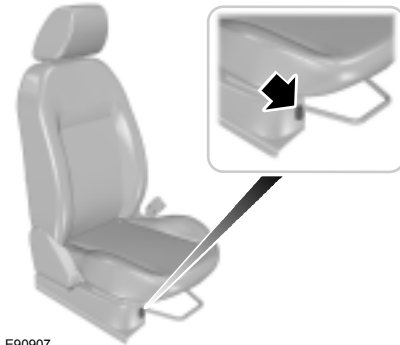

E90907

Сиденья

ПРЕДОСТЕРЕЖЕНИЕ

 Включение обогрева сидений при неработающем двигателе приводит к разряду аккумуляторной батареи.

Обогрев сидений может быть включен только, если ключ зажигания повернут в положение II.

ПОДЛОКОТНИК ПЕРЕДНЕГО СИДЕНЬЯ

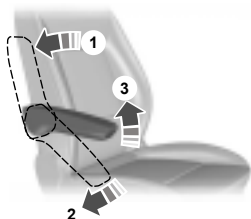

E95256

ПРИКУРИВАТЕЛЬ



E78055

ПРЕДУПРЕЖДЕНИЕ

 **Никогда не удерживайте прикуриватель в нажатом положении, поскольку это приведет к его повреждению. Оставляя детей в автомобиле без присмотра, в качестве меры предосторожности всегда вынимайте прикуриватель из гнезда.**

Для пользования прикуривателем нажмите на него и дождитесь, пока он автоматически выдвинется из своего гнезда. Прикуриватель работает и при выключенном зажигании.

К гнезду прикуривателя можно подключать и другое электрооборудование.

Для подключения электроприборов применяйте только рекомендуемые разъемы из ассортимента фирменных аксессуаров компании Ford или разъемы, предназначенные для электрических розеток, соответствующих стандарту SAE.

ПЕРЧАТОЧНЫЙ ЯЩИК

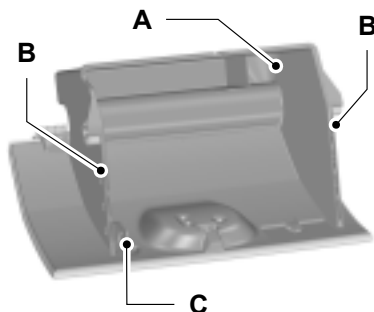

E91002

- A Отделение для карточек
- B Держатель для монет
- C Держатель для карандаша или ручки

МЕСТА ДЛЯ ХРАНЕНИЯ ВЕЩЕЙ

Вещевое отделение

Вещевое отделение находится под сиденьем переднего пассажира.

Функции обеспечения комфорта

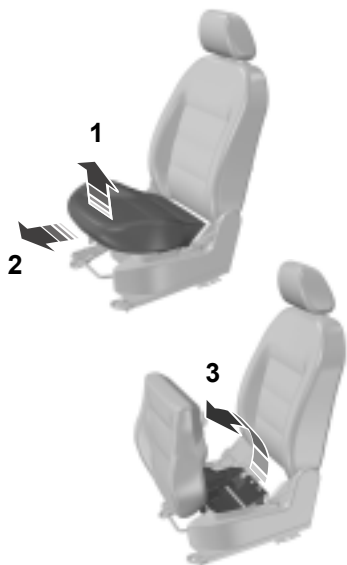

E91010

Карманы для хранения

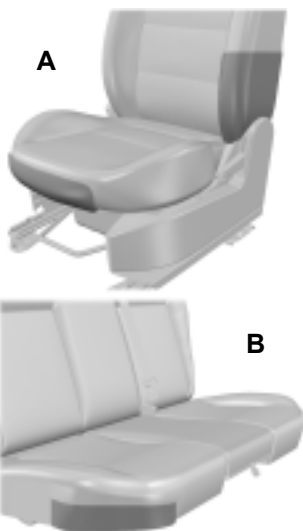

E91011

- A Сиденье водителя
- B Заднее сиденье

Функции обеспечения комфорта

ПОДЛОКОТНИК ЗАДНЕГО СИДЕНЬЯ

Раскладной столик

Установка раскладного столика

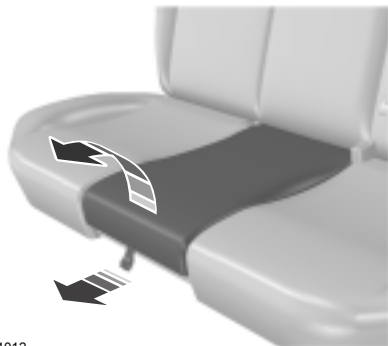

E91012

1. Снимите подушку центрального сиденья.

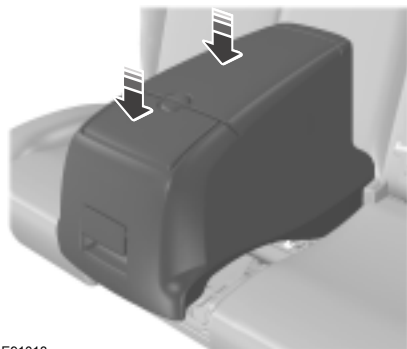

E91013

2. Установите раскладной столик.

Снятие раскладного столика

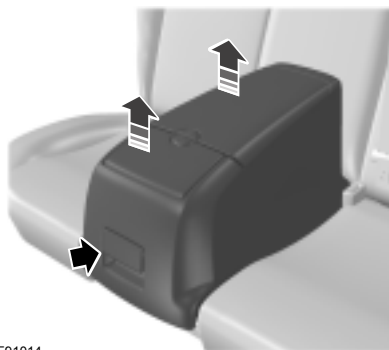

E91014

1. Потяните за ручку и уберите раскладной столик.

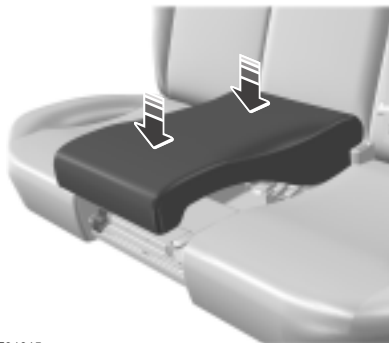

E91015

2. Установите на место подушку центрального сиденья.

НАПОЛЬНЫЕ КОВРИКИ

ПРЕДУПРЕЖДЕНИЕ



Используя напольные коврики, обязательно убедитесь в том, что коврики правильно закреплены с помощью подходящих зажимов, в таком положении, которое не затрудняет работу педалей.

Пуск двигателя

ОБЩАЯ ИНФОРМАЦИЯ

Общие правила пуска двигателя

Если аккумуляторная батарея была отсоединена, то после ее подсоединения автомобиль может проявлять некоторые нетипичные ходовые качества на протяжении примерно 8 км пробега.

Это объясняется тем, что системе управления двигателем требуется перенастройка для соответствия параметрам двигателя. На необычное поведение автомобиля в этот период можно не обращать внимания.

Пуск двигателя методом буксировки или толкания автомобиля

ПРЕДУПРЕЖДЕНИЕ



Чтобы избежать повреждения автомобиля, не пытайтесь запустить двигатель методом буксировки или толкания автомобиля. Используйте для этой цели провода и дополнительную аккумуляторную батарею. См. **Использование соединительных электрических проводов** (стр. 125).

ВЫКЛЮЧАТЕЛЬ ЗАЖИГАНИЯ

ПРЕДУПРЕЖДЕНИЕ



Не переводите ключ зажигания в положение 0 или I во время движения.



E72128

0 Зажигание выключено.

I Зажигание выключено и отключены главные потребители электроэнергии.

Примечание: Не оставляйте ключ зажигания в этом положении длительное время во избежание разряда аккумуляторной батареи.

II Зажигание включено. Все электрические потребители подключены. Горят предупредительные и контрольные лампы. В этом положении ключ должен находиться при движении автомобиля. Также, ключ должен быть повернут в это положение при буксировке автомобиля.

III Включение стартера. Отпускайте ключ сразу же после пуска двигателя.

ПУСК БЕНЗИНОВОГО ДВИГАТЕЛЯ

Примечание: Стартер нельзя включать на время свыше 30 секунд.

Холодный/прогретый двигатель

Для всех автомобилей

ПРЕДОСТЕРЕЖЕНИЕ



Если температура опускается ниже -20°C , перед запуском двигателя следует включить зажигание хотя-бы на одну секунду. Это позволит создать достаточное для запуска давление подачи топлива.

Автомобили с механической коробкой передач

Примечание: Не нажимайте педаль акселератора.

1. Нажмите педаль сцепления до упора.
2. Запустите двигатель.

Пуск двигателя

Автомобили с автоматической трансмиссией

Примечание: *Не нажимайте педаль акселератора.*

1. Выберите режим "Нейтраль" или "Стоянка".
2. Нажмите педаль тормоза до упора.
3. Запустите двигатель.

Для всех автомобилей

Если двигатель не заведется за 15 секунд, подождите немного и попытайтесь еще раз.

Если двигатель не запускается после **трех** попыток, подождите 10 секунд и следуйте процедуре, описанной в разделе **Пуск двигателя в случае излишнего поступления топлива**.

Если двигатель не заводится при температуре ниже -25°C , нажмите педаль акселератора от $\frac{1}{4}$ до $\frac{1}{2}$ хода и попытайтесь запустить его еще раз.

Пуск двигателя в случае излишнего поступления топлива

Автомобили с механической коробкой передач

1. Нажмите педаль сцепления до упора.
2. Нажмите педаль акселератора до упора и удерживайте ее.
3. Запустите двигатель.

Автомобили с автоматической трансмиссией

1. Выберите режим "Нейтраль" или "Стоянка".
2. Нажмите педаль акселератора до упора и удерживайте ее.
3. Нажмите педаль тормоза до упора.
4. Запустите двигатель.

Для всех автомобилей

Если двигатель не запускается, повторите процедуру, описанную в разделе **Холодный/прогретый двигатель**.

Частота холостого хода двигателя после пуска

В зависимости от температуры двигателя частота холостого хода после пуска будет различной.

Если двигатель холодный, частота холостого хода будет автоматически увеличена, чтобы как можно скорее прогреть каталитический нейтрализатор. Тем самым обеспечивается минимальная токсичность отработавших газов.

По мере прогревания каталитического нейтрализатора частота холостого будет постепенно снижаться.

ПУСК БЕНЗИНОВОГО ДВИГАТЕЛЯ

Частота холостого хода двигателя после его пуска

В зависимости от температуры двигателя частота холостого хода после пуска будет различной.

Если двигатель холодный, частота холостого хода будет автоматически увеличена, чтобы как можно скорее прогреть каталитический нейтрализатор. Тем самым обеспечивается минимальная токсичность отработавших газов.

По мере прогревания каталитического нейтрализатора частота холостого будет постепенно снижаться.

Пуск двигателя

ПУСК ДИЗЕЛЬНОГО ДВИГАТЕЛЯ

Холодный/прогретый двигатель

Для всех автомобилей

Примечание: Если температура ниже -15°C , может потребоваться проворачивание двигателя длительностью до 25 секунд. Если автомобиль постоянно эксплуатируется в условиях подобных температур, рекомендуется установить обогреватель двигателя.

Примечание: Продолжайте вращать двигатель, пока он не запустится.

Примечание: Стартер нельзя включать на время свыше 30 секунд.



Включите зажигание и ждите, пока не загорится индикатор свечи зажигания.

Автомобили с механической коробкой передач

Примечание: Не нажимайте педаль акселератора.

1. Нажмите педаль сцепления до упора.
2. Запустите двигатель.

Автомобили с автоматической трансмиссией

1. Установите селектор в положение "P" или "N".
2. Нажмите педаль тормоза до упора.
3. Запустите двигатель.

ВЫКЛЮЧЕНИЕ ДВИГАТЕЛЯ

Автомобили с дизельными двигателями

ПРЕДОСТЕРЕЖЕНИЕ



Не выключайте двигатель, когда он работает на высоких оборотах. Иначе турбонасос продолжит работать, после того, как давление масла снизится до нуля. Это приведет к преждевременному износу подшипника турбокомпрессора.

Отпустите педаль акселератора. Дождитесь, когда частота вращения коленчатого вала двигателя уменьшится до холостого хода, и выключите двигатель.

Топливо и заправка

МЕРЫ ПРЕДОСТОРОЖНОСТИ

ПРЕДУПРЕЖДЕНИЯ



Прекращайте заправку, после того как заправочный пистолет отключится во второй раз. Лишнее топливо заполняет расширительное пространство топливного бака, что может привести к выплескиванию топлива из бака. Выплескивание топлива - это источник опасности для других участников дорожного движения.



Исключите присутствие источников пламени или теплоты вблизи элементов системы топливоподачи. Топливная система находится под давлением. При наличии утечек в системе топливоподачи возникает риск получения травм.

КАЧЕСТВО ТОПЛИВА - БЕНЗИНОВЫЙ

ПРЕДОСТЕРЕЖЕНИЕ



Нельзя пользоваться бензином содержащим свинец или соединения других металлов (например марганца). Это может привести к повреждению системы выпуска.

Примечание: *Рекомендуется использовать только высококачественное топливо без каких-либо присадок или других средств ухода за двигателем.*

Применяйте только очищенный от свинца бензин с октановым числом не менее 95, который отвечает требованиям EN 228 или аналогичного стандарта.

КАЧЕСТВО ТОПЛИВА - ДИЗЕЛЬНЫЙ

ПРЕДУПРЕЖДЕНИЕ



Не смешивайте дизельное топливо с маслом, бензином или другими жидкостями. Это может вызвать химическую реакцию.

ПРЕДОСТЕРЕЖЕНИЯ



Нельзя добавлять в дизельное топливо керосин, парафин или бензин. Это может привести к поломке топливной системы.



Применяемое дизельное топливо должно отвечать требованиям стандарта EN 590 или соответствующей спецификации, которая действует в данной стране.

Примечание: *Мы рекомендуем вам использовать только высококачественное топливо.*

Примечание: *Не рекомендуется использовать присадки или другие средства ухода за двигателем, которые не одобрены компанией Ford.*

Примечание: *Не рекомендуется долгое использование присадок, предназначенных для предупреждения парафинизации топлива.*

Длительное хранение

Большинство сортов дизельного топлива содержат био-дизельный компонент; рекомендуется перед длительным хранением/перерывом в эксплуатации автомобиля (дольше двух месяцев) заправлять топливный бак только минеральным дизельным топливом (если оно доступно) или добавлять антиоксидант. Ваш дилер поможет подобрать подходящий антиоксидант.





КАТАЛИТИЧЕСКИЙ НЕЙТРАЛИЗАТОР

ПРЕДУПРЕЖДЕНИЕ

 Не допускается парковать автомобиль или оставлять его с работающим двигателем на участке, покрытом сухими листьями, сухой травой или иными возгораемыми материалами. Работающая выпускная труба излучает значительное тепло, в том числе и после остановки двигателя. Это создает потенциальную опасность возгорания.

Управление автомобилем с каталитическим нейтрализатором

ПРЕДОСТЕРЕЖЕНИЯ

-  Избегайте следующих состояний: полная выработка топлива из бака.
-  Нельзя проворачивать двигатель в течение долгого времени.
-  Не пытайтесь запустить двигатель при отсоединенном питании свечей зажигания.
-  Не пытайтесь завести автомобиль с помощью толкания или буксировки. Используйте дополнительные кабели.

См. **Использование соединительных электрических проводов** (стр. 125).

-  Не выключайте зажигание во время движения.

КРЫШКА ЛЮЧКА ЗАЛИВНОЙ ГОРЛОВИНЫ

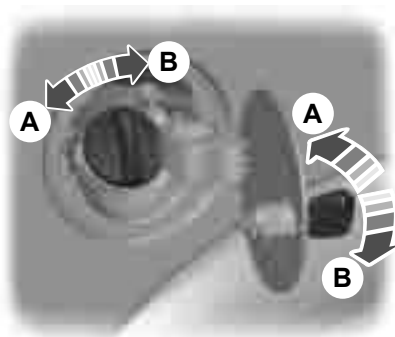

E75775

ЗАПРАВКА ТОПЛИВОМ

ПРЕДОСТЕРЕЖЕНИЕ

-  Не пытайтесь запустить двигатель, если в бак залито топливо ненадлежащего типа. Это может привести к поломке двигателя. Система должна быть немедленно проверена специалистом, прошедшим соответствующую подготовку.

РАСХОД ТОПЛИВА

Величина топливной экономичности и уровень выброса диоксида углерода получены на основании лабораторных испытаний в соответствии с директивой ЕЭС за номером 80/1268/ЕЕС с учетом последующих поправок. Эти параметры обеспечиваются всеми заводами-изготовителями автомобилей.

Топливо и заправка

Они даются с целью сравнения показателей различных версий и комплектаций автомобиля. Также вышеуказанные значения не предназначены для отражения реальной топливной экономичности вашего автомобиля. Реальная топливная экономичность автомобиля определяется множеством факторов, среди которых: стиль вождения, эксплуатация автомобиля при высоких скоростях, движения с частыми остановками и троганиями с места, использование кондиционера, наличие установленных аксессуаров и буксировка прицепа и т.д.

За рекомендациями по вопросу улучшения топливной экономичности обращайтесь у официальному дилеру компании Ford.

ТЕХНИЧЕСКИЕ ХАРАКТЕРИСТИКИ

Расход топлива

Комплектация	Городской цикл	Загородный цикл	Комбинированный цикл	Выбросы CO ₂
	л/100 км (миль/галлон)	л/100 км (миль/галлон)	л/100 км (миль/галлон)	г/км
1,25L Duratec-16V (Sigma) Stage IV, (55 кВт/75 лс), 5-ступенчатая механическая коробка передач	8,6 (32,8)	5,1 (55,4)	6,4 (44,1)	152
1,4L Duratec-16V (Sigma) Stage IV (59 кВт/80 лс), 5-ступенчатая механическая коробка передач	8,5 (33,2)	5,3 (53,3)	6,5 (43,3)	154
1,4L Duratec-16V (Sigma) Stage V (59 кВт/80 лс), 5-ступенчатая механическая коробка передач	8,8 (32,1)	5,4 (52,3)	6,6 (42,8)	154
1,4L Duratec-16V (Sigma) Stage IV (59 кВт/80 лс), Durashift EST	8,5 (33,2)	5 (56,5)	6,3 (44,8)	149
1,6L Duratec-16V (Sigma) Stage IV (74 кВт/100 лс), 5-ступенчатая механическая коробка передач	8,9 (31,7)	5,3 (53,3)	6,6 (42,8)	157

Топливо и заправка

Комплектация	Городской цикл	Загородный цикл	Комбинированный цикл	Выбросы CO ₂
	л/100 км (миль/галлон)	л/100 км (миль/галлон)	л/100 км (миль/галлон)	г/км
1,6L Duratec-16V (Sigma) Stage V (74 кВт/100 лс), 5-ступенчатая механическая коробка передач	9,1 (31)	5,4 (52,3)	6,7 (42,2)	157
1,6L Duratec-16V (Sigma) Stage IV (74 кВт/100 лс), автоматическая коробка передач	10,2 (27,7)	6 (47,1)	7,5 (37,7)	179
1,4L Duratorq-TDCi (DV) Stage IV (50 кВт/68 лс), 5-ступенчатая механическая коробка передач,	5,7 (49,6)	3,9 (72,4)	4,5 (62,8)	120
1,6L Duratorq-TDCi (DV) Stage IV (66 кВт/90 лс), 5-ступенчатая механическая коробка передач,	5,5 (51,4)	4 (70,6)	4,5 (62,8)	119

Коробка передач

МЕХАНИЧЕСКАЯ КОРОБКА ПЕРЕДАЧ

5-ступенчатая механическая коробка передач

ПРЕДОСТЕРЕЖЕНИЕ

⚠ Не применяйте чрезмерное боковое усилие при переключении с 5-й на 4-ую передачу. Это может привести к ненужному включению 2-й передачи и, как следствие, к повреждению коробки передач.

Включение передачи заднего хода

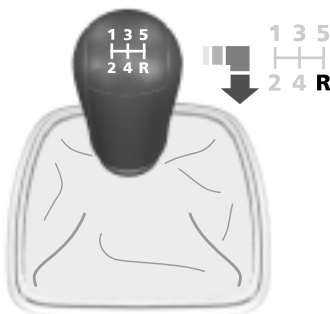

E75050

ПРЕДОСТЕРЕЖЕНИЕ

⚠ Запрещается включать передачу заднего хода при движении автомобиля. Это может привести к повреждению коробки передач.

Примечание: Полностью выжмите педаль сцепления и выждите три секунды перед включением передачи заднего хода.

Durashift EST

Положения рычага селектора передач



E90581

- R Задний ход
- N Нейтральная передача
- D Движение (автоматический режим)
- +/- Движение (режим ручного управления)
- A Режим движения

ПРЕДУПРЕЖДЕНИЯ

⚠ Перед тем, как осуществить переключение диапазонов, нажмите на педаль тормоза и удерживайте её до момента начала движения.

⚠ Включайте диапазон для движения задним ходом только тогда, когда автомобиль полностью остановлен и двигатель работает на холостом ходу.

Примечание: На холодном двигателе устанавливается повышенная частота холостого хода. Если выбран диапазон для движения, то это увеличивает склонность автомобиля к ползучести.

Выбранная передача будет отображена на информационном дисплее. Если обозначение передачи мигает, то нажмите на педаль тормоза или на педаль акселератора для трогания автомобиля.

Коробка передач

Толкните селектор влево (режим движения) для выбора ручного или автоматического режима работы.

Трогание с места

1. Выключите стояночный тормоз.
2. Отпустите педаль тормоза и нажмите педаль акселератора.

Остановка

1. Отпустите педаль акселератора и нажмите педаль тормоза.
2. Включите стояночный тормоз.

Режим Kickdown

Полностью нажмите на педаль акселератора для включения ближайшей понижающей передачи. Если режим kickdown вам больше не требуется, то отпустите педаль акселератора.

АВТОМАТИЧЕСКАЯ КОРОБКА ПЕРЕДАЧ - В КОМПЛЕКТАЦИЮ АВТОМОБИЛЯ ВХОДИТ: 4-ТИ СТУПЕНЧАТАЯ АВТОМАТИЧЕСКАЯ КПП В СБОРЕ С ВЕДУЩИМ МОСТОМ (4F27E)

Положения рычага селектора передач



E83164

P	Парковка
R	Задний ход
N	Нейтральная передача
D	Движение
2	Диапазон от 1-й до 2-й передачи
1	1-я передача

ПРЕДУПРЕЖДЕНИЕ



Перед тем, как осуществить переключение диапазонов, нажмите на педаль тормоза и удерживайте её до момента начала движения.

Коробка передач

Примечание: На холодном двигателе устанавливается повышенная частота холостого хода. Если выбран один из диапазонов для движения, то это увеличивает склонность автомобиля к ползучести.

Для выбора передачи заднего хода или положения "Парковка" нажмите кнопку на селекторе.

Положение селектора будет отображено на информационном дисплее.

Парковка

ПРЕДУПРЕЖДЕНИЯ



Включайте диапазон "P" только при полностью остановленном автомобиле.



Перед тем, как покинуть автомобиль, включите стояночный тормоз и диапазон "P". Убедитесь, что рычаг селектора зафиксирован в выбранном положении.

Примечание: Если рычаг селектора не установлен в положение "P", а дверь водителя открыта, то раздастся предупреждающий звуковой сигнал.

При выборе этого диапазона крутящий момент двигателя не передаётся на ведущие колёса, а АКП заблокирована. При включении этого диапазона вы можете осуществлять запуск двигателя.

Задний ход

ПРЕДУПРЕЖДЕНИЕ



Включайте диапазон для движения задним ходом только тогда, когда автомобиль полностью остановлен и двигатель работает на холостом ходу.

Нейтральная передача

При выборе этого диапазона крутящий момент двигателя не передаётся на ведущие колёса, но АКП не заблокирована. При включении этого диапазона вы можете осуществлять запуск двигателя.

Движение

Включайте этот диапазон для автоматического переключения передач при движении автомобиля.

Диапазон от 1-й до 2-й передачи

Установите селектор в положение 2 и коробка будет автоматически включать только 1-ю или 2-ю передачу.

1-я передача

Установка селектора в положение 1 означает включение только 1-й передачи.

Советы по управлению автомобилем с АКП

Трогание с места

1. Выключите стояночный тормоз.
2. Отпустите педаль тормоза и нажмите на педаль акселератора.

Остановка

1. Отпустите педаль акселератора и нажмите на педаль тормоза.
2. Включите стояночный тормоз.

Режим Kickdown

При селекторе, установленном в положение "D", полностью нажмите на педаль акселератора. При этом для обеспечения максимальной эффективности будет включена ближайшая понижающая передача. Если режим kickdown вам больше не требуется, то отпустите педаль акселератора.

Коробка передач

Повышающая передача

Примечание: Режим "Overdrive" (выбор повышающей передачи) включается по умолчанию при переводе рычага селектора в положение "D".

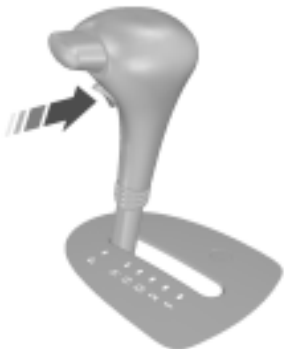

E83165

При движении в медленно движущихся транспортных потоках или на подъеме коробка передач будет постоянно стремиться перейти с 4-й на 3-ю передачу и наоборот. При возникновении такой ситуации отключите функцию "Overdrive".

Примечание: После отключения "Overdrive" рабочий диапазон АКП будет ограничен передачами 1, 2 и 3.

Режимы движения

Для достижения оптимальной эффективности при выборе передачи учитывается температура окружающего воздуха, уклон дороги, загрузка автомобиля и команды, поданные водителем.

Аварийный перевод рычага селектора из положения Р (Стоянка)

В случае неисправности электрической цепи или при разрядке аккумуляторной батареи пользуйтесь аварийным рычагом для вывода селектора из положения "Р" (стоянка).

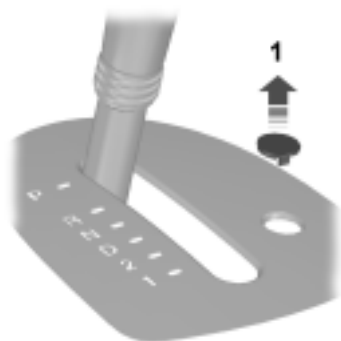

E83166

1. Снимите крышку.
2. Установите отвертку с плоским жалом в специальное отверстие.
3. Нажмите на отвертку, для того чтобы высвободить рычаг и выведите селектор из положения "Р" (Парковка).
4. Установите крышку.

ПРИНЦИПЫ РАБОТЫ

Дисковые тормозные механизмы

Попадание влаги в дисковые тормозные механизмы приводит к уменьшению эффективности торможения. На обратном пути после мойки слегка нажмите педаль тормоза несколько раз, чтобы избавиться от водяной пленки,

неисправности системы ABS;

ПРЕДУПРЕЖДЕНИЕ



Система ABS не снимает с водителя обязательств быть внимательным и осторожным за рулем.

ABS помогает сохранять полную управляемость и стабильность движения при экстренном торможении путем предотвращения блокировки колес.

СОВЕТЫ ПО ВОЖДЕНИЮ АВТОМОБИЛЯ С ABS

Во время работы системы ABS педаль тормоза слегка двигается. Это нормальное явление, на которое можно не обращать внимания. Поддерживайте усилие давления на педаль.

ABS не может предотвратить опасность в следующих случаях:

- слишком мала дистанция до едущего впереди автомобиля;
- автомобиль находится в состоянии аквапланирования;
- слишком велика скорость на повороте;
- очень плохое состояние дорожного покрытия.

СТОЯНОЧНЫЙ ТОРМОЗ

Включение стояночного тормоза



E66567

ПРЕДУПРЕЖДЕНИЕ



Перед тем как отпустить рычаг, убедитесь, что стояночный тормоз включен.

Примечание: Не нажимайте на кнопку на рычаге, когда стояночный тормоз включен и вы не хотите отключить его.

1. Сильно нажмите на педаль тормоза.
2. Потянув рычаг стояночного тормоза, установите его в крайнее верхнее положение.

Стоянка на наклонной поверхности

Если вам необходимо оставить автомобиль на стоянке, обращенным передней частью вверх подъема, включите первую передачу и поверните передние колеса в сторону от бордюра тротуара. Если вам необходимо оставить автомобиль на стоянке, обращенным передней частью вниз, включите первую передачу и поверните передние колеса в сторону бордюра.

Выключение стояночного тормоза

1. Сильно нажмите на педаль тормоза.
2. Слегка приподнимите рычаг стояночного тормоза, нажмите на кнопку и опустите его вниз.

Система динамической стабилизации

ПРИНЦИПЫ РАБОТЫ

Система курсовой устойчивости (ESP)

ПРЕДУПРЕЖДЕНИЕ

 Система ESP не дает водителю возможности пренебрегать аккуратным и внимательным управлением автомобилем.

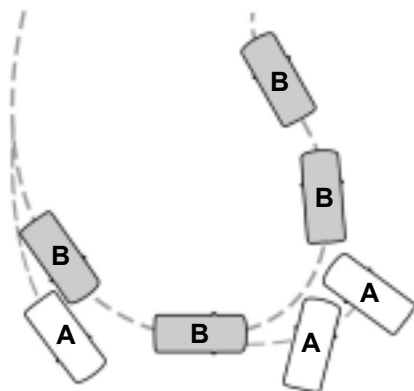

E72903

- A без системы ESP
- B с системой ESP

Система ESP поддерживает курсовую устойчивость в начальный момент отклонения от намеченного курса. Это достигается за счет притормаживания отдельных колес и уменьшения (при необходимости) крутящего момента двигателя.

Система также обеспечивает улучшенную работу антипробуксовочной системы с помощью снижения крутящего момента двигателя при пробуксовке колес, когда Вы нажимаете на педаль акселератора. Она уменьшает возможность заноса на скользких дорогах и улучшает комфорт, ограничивая пробуксовку колес на крутых поворотах.

Предупреждающий сигнализатор системы курсовой устойчивости (ESP)

Предупреждающий сигнализатор системы ESP начнет мигать, когда система задействована. См. **Сигнализаторы и индикаторы** (стр. 53).

Помощь при экстренном торможении

ПРЕДУПРЕЖДЕНИЕ

 Система ABS не снимает с водителя обязательств быть внимательным и осторожным за рулем.

Функция помощи при экстренном торможении определяет момент резкого торможения, измеряя скорость нажатия педали. Пока педаль остается нажатой, система обеспечивает максимальную эффективность торможения. Функция помощи при экстренном торможении может уменьшить тормозной путь в критических ситуациях.

ИСПОЛЬЗОВАНИЕ СИСТЕМЫ ДИНАМИЧЕСКОЙ СТАБИЛИЗАЦИИ



E94885

Нажмите переключатель и удерживайте его в течение секунды. Включится подсветка переключателя.

Для того чтобы включить систему, нажмите переключатель еще раз. Система включается автоматически каждый раз при включении зажигания.

За сведениями о расположении элементов:
См. **Быстрый обзор** (стр. 8).

Система помощи при парковке

ПРИНЦИПЫ РАБОТЫ

ПРЕДУПРЕЖДЕНИЕ



Система помощи при парковке не снимает с вас ответственности за управление автомобилем.

ПРЕДОСТЕРЕЖЕНИЯ



Автомобили, оборудованные не одобренным нами буксирным устройством, могут неверно обнаруживать препятствия.



Способность датчиков к выявлению препятствий может нарушиться в сильный дождь или в присутствии искажающих помех.



Датчики могут оказаться не в состоянии обнаружить предметы, поверхность которых поглощает ультразвуковые волны.



Система помощи при парковке не распознает препятствия, двигающиеся от автомобиля. Они могут быть обнаружены только на короткий промежуток времени, когда снова начинают двигаться по направлению к автомобилю.



Будьте особенно внимательны при движении задним ходом с буксирным устройством или аксессуарами, закрепленными сзади, например устройством для перевозки велосипедов, так как система помощи при парковке определяет только расстояние от препятствия до заднего бампера.



Если вы моете автомобиль водой под большим давлением, направляйте струю воды на датчики только на короткое время, с расстояния не менее 20 см.

Примечание: Для автомобилей, оборудованных съемным буксирным крюком, задние датчики выключаются автоматически, когда какой-либо фонарь прицепа (или световые панели) подключены к 13-штырьевому разъему через буксирный модуль, одобренный нашей компанией.

Примечание: Следите за тем, чтобы на датчики системы не попадали грязь, лед и снег. Не очищайте их острыми предметами.

Примечание: Система помощи при парковке может выдавать ложные звуковые предупреждения, если она выявляет сигнал, передаваемый на частоте работы датчиков, или если автомобиль сильно загружен.

Примечание: Внешние датчики могут реагировать на стены гаража. Если расстояние между внешним датчиком и стеной не изменяется в течение трех секунд, звуковое предупреждение выключается. По мере движения внутренние датчики начинают выявлять препятствия, находящиеся сзади.

ИСПОЛЬЗОВАНИЕ СИСТЕМЫ ПОМОЩИ ПРИ ПАРКОВКЕ

Включение и выключение системы помощи при парковке

Примечание: Система помощи при парковке автоматически отключается при пуске двигателя или при достижении автомобилем скорости 16 км/ч (10 миль/ч).

Примечание: Передние и задние датчики включаются и отключаются одновременно.

По умолчанию система помощи при парковке отключена. Для включения системы помощи при парковке нажмите на выключатель на панели приборов или включите передачу заднего хода.

Система помощи при парковке

После включения системы помощи при парковке загорается лампочка выключателя.

Чтобы отключить систему, нажмите на выключатель еще раз.

Маневрирование с использованием системы помощи при парковке

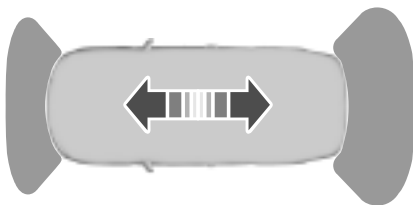

E72902

Примечание: Если в течение 3 секунд звучит предупреждающий сигнал высокого тона и мигает лампочка выключателя, то это сигнализирует о неисправности системы. Система будет отключена. Автомобиль должен быть проверен квалифицированными техническими специалистами.

Когда расстояние от заднего бампера до препятствия станет равным примерно 150 см, от переднего бампера до препятствия - равным 80 см, а расстояние от борта автомобиля до препятствия - равным 50 см, включится прерывистый звуковой сигнал. С уменьшением расстояния до препятствия частота тона будет повышаться. Когда расстояние сократится до 30 см, звуковой сигнал начнёт работать непрерывно.

Спереди и сзади будет слышен меняющийся звуковой сигнал, когда расстояние до препятствия спереди и сзади станет меньше 30 см.

Перевозка груза

ОБЩАЯ ИНФОРМАЦИЯ

ПРЕДУПРЕЖДЕНИЯ

 Для закрепления груза используйте стропы, соответствующие принятому стандарту. DIN.

 Убедитесь в надежном закреплении всех элементов.

 Старайтесь располагать груз как можно ниже и ближе к передней части багажного отделения.

 Запрещается управлять автомобилем с открытой дверью багажного отделения. Несоблюдение этого правила может привести к попаданию отработавших газов в салон автомобиля.

 Запрещается превышать допустимые нагрузки на переднюю и заднюю ось автомобиля. См. **Идентификация автомобиля** (стр. 139).

ПРЕДОСТЕРЕЖЕНИЯ

 Никакие предметы не должны соприкасаться с задними окнами.

 Не используйте никакие абразивные материалы для очистки внутренней поверхности задних окон.

 Не наклеивайте на внутреннюю поверхность задних окон никакие ярлыки или стикеры.

КРЫШКИ БАГАЖНОГО ОТДЕЛЕНИЯ

ПРЕДОСТЕРЕЖЕНИЕ

 Не кладите на крышку багажного отделения какие-либо предметы.

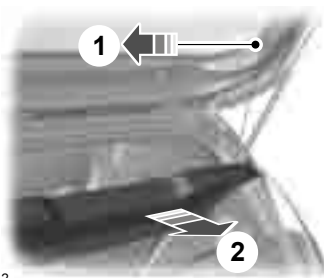



E72512

ВЕРХНИЕ БАГАЖНИКИ КРЫШИ И КРОНШТЕЙНЫ ДЛЯ РАЗЛИЧНЫХ ГРУЗОВ

Релинги крыши

ПРЕДУПРЕЖДЕНИЯ

 При использовании верхнего багажника расход топлива вашего автомобиля будет выше, и некоторые его эксплуатационные свойства могут измениться.

 Перед установкой верхнего багажника внимательно прочитайте инструкцию производителя и следуйте ей.

 Система динамической стабилизации (ESP) включена.

 Доведите давление воздуха в шинах до уровня, соответствующего полной нагрузке. См. **Технические характеристики** (стр. 137).

ПРЕДОСТЕРЕЖЕНИЕ

 Соблюдайте ограничения по загрузке верхнего багажника. См. **Табличка с идентификационным номером автомобиля** (стр. 139).

Проверьте и затяните крепления верхнего багажника, как указано ниже:

Перевозка груза

- перед поездкой
- после 50 км (30 миль)
- после 1000 км (600 миль).

Буксировка

БУКСИРОВКА ПРИЦЕПА

ПРЕДУПРЕЖДЕНИЯ



Не превышайте скорость 100 км/ч (62 мили/ч).



Давление в шинах задних колес требуется увеличить до уровня на 0,2 бар (3 psi) выше значения, указанного в спецификациях. См. **Технические характеристики** (стр. 137).



Не превышайте допустимую максимальную массу автомобиля и прицепа, указанную на идентификационной табличке. См. **Табличка с идентификационным номером автомобиля** (стр. 139).

ПРЕДОСТЕРЕЖЕНИЕ



Не превышайте максимальную допустимую нагрузку на тягово-сцепное устройство прицепа, т.е. вертикальную нагрузку на шаровую опору, которая равна 50 кг (110 фунтов).

Примечание: *Не все автомобили пригодны или имеют техническое разрешение на установку буксировочных балок. Сначала обратитесь за консультацией к вашему дилеру.*

Размещайте груз как можно ниже и ближе по отношению к центру прицепа. Для обеспечения наилучшей стабильности при буксировке прицепа ненагруженным автомобилем груз необходимо размещать ближе к передней части прицепа. При этом запрещается превышать допустимую нагрузку на тягово-сцепное устройство.

Примечание: *Максимальная нагрузка на тягово-сцепное устройство указана в оригинальных документах на автомобиль (в сертификате соответствия). Вы также можете обратиться к вашему дилеру.*

Стабильность автомобиля с прицепом во многом определяется качеством самого прицепа.

Если высота составляет более 1000 м над уровнем моря, ориентировочную максимально допустимую массу прицепа требуется уменьшать не менее чем на 10% на каждые 1000 метров высоты.

Крутые спуски и подъемы

ПРЕДУПРЕЖДЕНИЕ



Система АБС не контролирует работу тормозов наката прицепа.

Перед началом крутого спуска следует переключиться на понижающую передачу.

СЪЕМНЫЙ БУКСИРОВОЧНЫЙ КРЮК

ПРЕДУПРЕЖДЕНИЯ



Никогда не оставляйте съемный буксирный крюк незафиксированным внутри автомобиля. Это может привести к получению травмы или дорожно-транспортному происшествию.



При установке буксирного крюка следует соблюдать особую осторожность, поскольку от этого зависит безопасность автомобиля и прицепа.

Буксировка



E71328

13-штырьковый разъем прицепа и съемный буксирный крюк устанавливаются под задним бампером. Поверните разъем прицепа на 90 градусов вниз до его фиксации в нижнем положении.

При отсутствии необходимости использования буксирного крюка всегда надежно закрепляйте его в багажном отделении. Вставьте заглушку в гнездо буксирного крюка.

Разблокировка механизма буксирного крюка

ПРЕДУПРЕЖДЕНИЕ

 Для крепления и снятия буксирного крюка не применяйте никаких инструментов. Не вносите изменений в конструкцию опорно-сцепного устройства. Не разбирайте и не ремонтируйте съемный буксирный крюк.

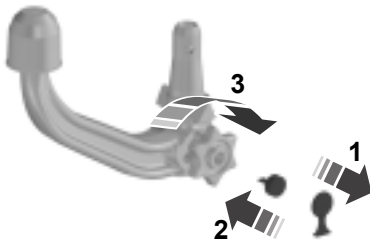

E71329

1. Снимите защитную крышку. Вставьте ключ и поверните по часовой стрелки для разблокировки.
2. Удерживайте буксирный крюк. Вытяните маховичок и поверните его по часовой стрелке до щелчка.
3. Красная отметка на маховичке должна совпасть с зеленой меткой на буксирном крюке.
4. Отпустите маховичок. Буксирный крюк разблокируется.

Закрепление буксирного крюка

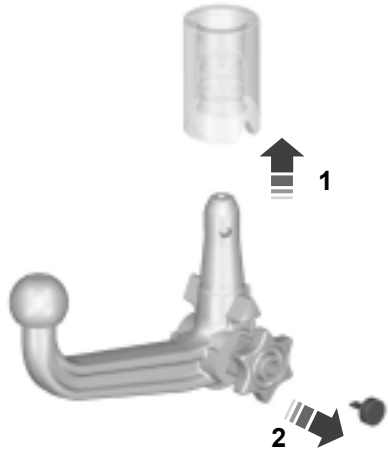

E71330

ПРЕДУПРЕЖДЕНИЕ

 Буксирный крюк может быть закреплен, только при его полной разблокировке.

1. Извлеките заглушку.

Буксировка

2. Вставьте буксирный крюк вертикально и нажимайте на него вверх до полного зацепления (1). Не держите руки вблизи маховичка.
3. Зеленая отметка на маховичке должна совпасть с зеленой меткой на буксирном крюке.
4. Для фиксации поверните ключ против часовой стрелки и извлеките его (2).
5. Вытяните защитную крышку дуги ключа и вожмите ее в фиксатор.

Движение с прицепом

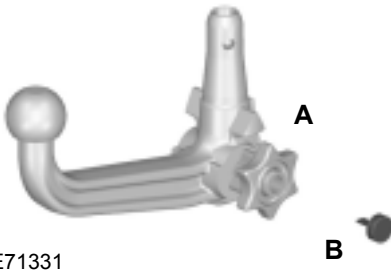

E71331

ПРЕДУПРЕЖДЕНИЕ

 Если какое-либо из описанных ниже условий не выполняется, буксирный крюк использовать нельзя, и он подлежит проверке специалистом.

Перед началом поездки убедитесь, что буксирный крюк зафиксирован должным образом. Проверьте следующее:

- зеленые метки совпадают
- маховичок (А) правильно закреплен на крюке.
- вы вынули ключ (В).
- буксирный крюк надежно закреплен. при резком рывке отсутствует перемещение.

Снятие буксирного крюка

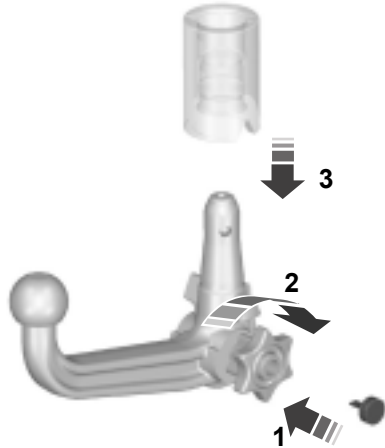

E71332

Примечание: Отсоедините прицеп.

1. Снимите защитную крышку. Вожмите крышку в дугу ключа. Вставьте ключ и разблокируйте замок.
2. Удерживайте буксирный крюк. Вытяните маховичок и поверните его по часовой стрелке до упора.
3. Снимите буксирный крюк.
4. Отпустите маховичок.

При разблокировке таким способом буксирный крюк может быть заново установлен в любое время.

Вождение автомобиля без прицепа

ПРЕДУПРЕЖДЕНИЕ

 Никогда не оставляйте буксирный крюк в незафиксированном положении, если присоединен прицеп, так как это может привести к травмам.

Буксировка

1. Снимите буксирный крюк.
2. Вставьте заглушку в гнездо буксирного крюка.

Обслуживание

ПРЕДУПРЕЖДЕНИЕ



Перед паровой очисткой автомобиля снимайте буксирный крюк и закрывайте его гнездо заглушкой.

Поддерживайте чистоту буксирного устройства. Периодически смазывайте подшипники, сопрягающиеся поверхности и фиксирующий шарнир смазкой, не содержащей смол, или маслом, а фиксатор - графитом.

Запишите и сохраните номер ключа. В случае потери ключа, его замена производителем возможна при предъявлении 4-значного номера ключа.

ОБЩИЕ СВЕДЕНИЯ ПО ВОЖДЕНИЮ

Автомобили с дизельными двигателями

Если включился сигнализатор низкого уровня топлива, заправьтесь как можно скорее. При дальнейшей езде без дозаправки двигатель начнёт работать неровно. Это будет указывать на малое количество топлива в баке. Необходимо немедленно дозаправиться.

ОБКАТКА

Шины

ПРЕДУПРЕЖДЕНИЕ



Новые шины нуждаются в обкатке на протяжении примерно 500 км (300 миль). В этот период автомобиль может демонстрировать различные динамические характеристики.

Тормозная система и сцепление

ПРЕДУПРЕЖДЕНИЕ



По возможности избегайте резкого торможения на протяжении первых 150 км (100 миль) движения по городу и первых 1500 км (1000 миль) на автомагистралях.

Двигатель

ПРЕДОСТЕРЕЖЕНИЕ



Старайтесь не двигаться на очень высокой скорости на протяжении первых 1500 км (1000 миль). Чаще переключайте передачи, раньше переключайтесь на повышенную передачу. Не допускайте работы двигателя при повышенной частоте вращения коленчатого вала.

МЕРЫ ПРЕДОСТОРОЖНОСТИ ПРИ ДВИЖЕНИИ В ХОЛОДНУЮ ПОГОДУ

При температурах ниже -30°C могут измениться рабочие характеристики ряда элементов и систем.

ПРЕОДОЛЕНИЕ ВОДНОЙ ПРЕГРАДЫ

Преодоление водной преграды

ПРЕДОСТЕРЕЖЕНИЯ



Двигаться по воде допускается только в экстренных ситуациях, такие поездки не должны быть нормой.



Если вода проникнет в воздушный фильтр, возможно повреждение двигателя.

В экстренной ситуации допускается двигаться по воде, максимальная глубина которой достигает 200 мм, с максимальной скоростью 10 км/ч. Во время движения по воде следует проявлять особую осторожность.

Двигайтесь по воде на медленной скорости, не останавливаясь. После преодоления водной преграды, на первом же безопасном участке дороги:

- Слегка выжмите педаль тормоза и проверьте, обеспечивается ли полное торможение.
- Проверьте работу звукового сигнала.
- Убедитесь в полной работоспособности световых приборов автомобиля.
- Проверьте работу усилителя рулевого управления.

Аварийное оборудование

АПТЕЧКА

Предусмотрено пространство в багажном отделении.

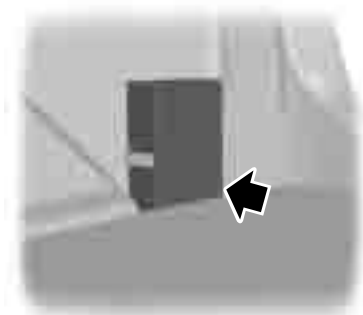

E87654

ЗНАК АВАРИЙНОЙ ОСТАНОВКИ

Свободное пространство предусмотрено в нише для запасного колеса.

Состояние после столкновения

ВЫКЛЮЧАТЕЛЬ ПОДАЧИ ТОПЛИВА

Автомобили с двигателями Duratec

Автомобили с левым расположением
рулевого колеса

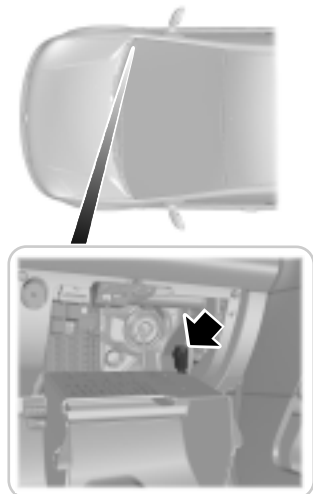

E90981

Автомобили с правым расположением
рулевого колеса

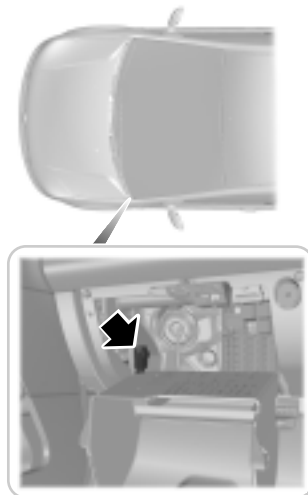

E90982

В случае дорожно-транспортного происшествия или внезапного сотрясения автомобиля (например, в процессе парковки) подача топлива может быть отключена.

Выключатель расположен за перчаточным ящиком. Откройте перчаточный ящик и выньте из него содержимое. Надавите на стенки и поверните перчаточный ящик вниз.

**Возвращение выключателя в рабочее
положение**

ПРЕДУПРЕЖДЕНИЕ



Не возвращайте в рабочее положение аварийный выключатель системы подачи топлива, если имеется очевидная утечка или ощущается запах топлива.

1. Установите ключ зажигания в положение **0**.

Состояние после столкновения

2. Проверьте систему топливоподачи на наличие утечек.
3. Если очевидные утечки топлива отсутствуют, то верните выключатель в рабочее положение, нажав на кнопку.
4. Установите ключ зажигания в положение II. Через несколько секунд снова переведите ключ зажигания в положение I.
5. Еще раз проверьте систему топливоподачи на наличие утечек.

Плавкие предохранители

ЗАМЕНА ПЛАВКОГО ПРЕДОХРАНИТЕЛЯ

ПРЕДУПРЕЖДЕНИЯ



Не вносите никаких изменений в электрическую систему вашего автомобиля. Ремонт электрической системы, замена реле и предохранителей высокой силы тока должны выполняться квалифицированным специалистом.



Перед тем как дотрагиваться или пытаться заменить плавкий предохранитель, выключите зажигание и все приборы электрооборудования.

ПРЕДОСТЕРЕЖЕНИЕ



Устанавливайте предохранитель идентичный снятому.

Примечание: Перегоревший предохранитель можно определить по разрыву его нити.

Примечание: Все предохранители, за исключением предохранителей высокой силы тока, имеют плотную посадку.

Примечание: Съемник для плавких предохранителей находится в коробке плавких предохранителей, расположенной в моторном отделении автомобиля.

ЯРЛЫКИ С ИНФОРМАЦИЕЙ О ПЛАВКИХ ПРЕДОХРАНИТЕЛЯХ

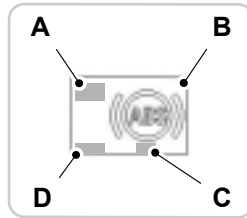

E90985

- A Номер предохранителя
- B Защищаемая цепь
- C Расположение (**L** = слева и **R** = справа)
- D Ток срабатывания (амперы)



См. Руководство по эксплуатации



Надувные подушки безопасности



неисправности ABS;



Лампа ближнего света фары



Дальний свет фар

Плавкие предохранители

	Противотуманные фары/ фонари		Подсветка при движении в светлое время
	Переключатель приборов наружного освещения		АКП или Durashift EST
	Стеклоочистители ветрового стекла		Система управления двигателя (дизель) или нейтрализатор
	Очиститель заднего стекла		Стартер
	Обогреватель ветрового стекла		Аудиосистема и диагностический разъем
	Обогреватель заднего стекла		Система управления двигателем или электронный модуль
	Электрообогрев наружных зеркал заднего вида		Топливный насос
	Наружные зеркала заднего вида с электроприводом		Вспомогательный подогреватель, свечи накаливания и реле ТНВД
	Электрические стеклоподъемники		Аккумулятор и система зарядки
	Не используется		Панель приборов, таймер отключения, фонарь освещения номерного знака, электронный блок общего назначения (GEM)
	Сиденья с электрообогревом		Передние и задние габаритные фонари
	Вентилятор отопителя		Центральный замок и звуковой сигнал охранной сигнализации
	Кондиционирование воздуха		Аварийная световая сигнализация и указатели поворота
	Прикуриватель		неисправности системы зажигания;
	Звуковой сигнал		

Плавкие предохранители



Модуль прицепа



Durashift EST



Стоп-сигналы



Фонарь заднего хода

РАСПОЛОЖЕНИЕ БЛОКОВ ПЛАВКИХ ПРЕДОХРАНИТЕЛЕЙ

Центральный блок плавких предохранителей

Центральный блок предохранителей находится за перчаточным ящиком. Откройте перчаточный ящик и выньте из него содержимое. Надавите на стенки и поверните перчаточный ящик вниз.

Эвакуация автомобиля

ТОЧКИ КРЕПЛЕНИЯ БУКСИРОВОЧНОГО ОБОРУДОВАНИЯ

Передняя буксировочная проушина

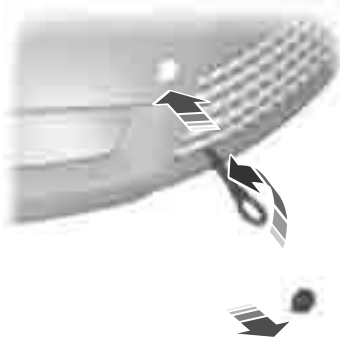

E87280

Резьбовая буксирная проушина находится в багажном отделении рядом с домкратом. Буксирная проушина должна всегда находиться в автомобиле.

ПРЕДОСТЕРЕЖЕНИЕ

! Буксирная петля с резьбовым креплением имеет **левую резьбу**. Для установки поворачивайте ее **против часовой стрелки**.

Подденьте колпачок и верните буксирную проушину.

БУКСИРОВКА АВТОМОБИЛЯ С ОПОРОЙ НА ЧЕТЫРЕ КОЛЕСА

Для всех автомобилей

ПРЕДУПРЕЖДЕНИЯ

! Во время буксировки автомобиля нужно включать зажигание. Если этого не сделать, сработает блокировка рулевого управления, а указатели поворота и стоп-сигналы не будут действовать.

! Тормозной привод и насос гидроусилителя рулевого управления не работают при выключенном двигателе. Необходимо сильнее нажимать на педаль тормоза и учитывать, что тормозной путь и усилие поворота рулевого колеса становятся больше.

ПРЕДОСТЕРЕЖЕНИЯ

! Слишком сильное натяжение буксировочного троса может привести к повреждению вашего или буксирующего автомобиля.

! Не устанавливайте на переднюю буксирную проушину жесткую буксирную сцепку.

Следует плавно трогаться с места и избегать рывков при движении буксирующего автомобиля.

Автомобили с коробкой передач Durashift EST





ПРЕДОСТЕРЕЖЕНИЕ

! Для буксировки вашего автомобиля включите нейтральную передачу.

Эвакуация автомобиля

Автомобили с автоматической коробкой передач

ПРЕДОСТЕРЕЖЕНИЯ

-  Допускается буксировка автомобиля на скорости, не превышающей 50 км/ч (30 миль/ч), на расстояния до 50 км (30 миль).
 -  Если необходимо буксировать автомобиль на расстояние, превышающее 50 км (40 миль), или на скорости, превышающей 50 км/ч (30 миль/ч), то следует пользоваться способом транспортировки с поднятыми ведущими колёсами.
 -  В случае механического повреждения трансмиссии ведущие колеса должны быть подняты (оторваны от опорной поверхности).
 -  Не допускается буксировка автомобиля назад.
 -  Для буксировки вашего автомобиля включите нейтральную передачу.
-

ОБЩАЯ ИНФОРМАЦИЯ

Для поддержания хорошего технического состояния и во избежание обесценивания автомобиля необходимо регулярно проводить техническое обслуживание. К вашим услугам широкая сеть официальных дилерских центров обслуживания и ремонта Ford. Мы уверены, что прошедшие специальную подготовку технические специалисты центров смогут наилучшим образом отремонтировать ваш автомобиль. Они могут пользоваться множеством специальных инструментов, созданных специально для обслуживания вашего автомобиля.

Помимо регулярных технических осмотров рекомендуется делать следующие проверки:

ПРЕДУПРЕЖДЕНИЯ



Прежде чем прикасаться к узлам автомобиля или делать какие-либо регулировки, необходимо выключить зажигание.



Не прикасайтесь к узлам электронной системы зажигания, когда зажигание включено, или двигатель работает.

Система работает под высоким напряжением.



Не подносите руки к вентилятору охлаждения двигателя и не допускайте попадания в него одежды.

В определенных условиях вентилятор может продолжать вращаться в течение нескольких минут после выключения двигателя.

ПРЕДОСТЕРЕЖЕНИЕ



Выполняя текущие проверки технического состояния, проверяйте надежность установки крышек заливных горловин.

Ежедневные проверки

- Внешние осветительные приборы.
- Плафоны освещения салона.
- Индикаторы и сигнализаторы.

Во время дозаправки необходимо проверить

- Уровень моторного масла. См. **Проверка моторного масла** (стр. 116).
- Уровень тормозной жидкости. См. **Проверка уровня тормозной жидкости и рабочей жидкости гидропривода сцепления** (стр. 118).
- Уровень жидкости стеклоомывателя. См. **Проверка оmyивающей жидкости** (стр. 119).
- Давление в шинах (после остывания) См. **Технические характеристики** (стр. 137).
- Степень износа шин См. **Обслуживание шин** (стр. 136).

Ежемесячные проверки:

- Уровень охлаждающей жидкости (на холодном двигателе). См. **Проверка охлаждающей жидкости двигателя** (стр. 117).
- Трубопроводы, шланги и бачки на наличие утечек.
- Уровень рабочей жидкости гидроусилителя рулевого управления См. **Проверка рабочей жидкости усилителя рулевого управления** (стр. 118).
- Исправность кондиционера воздуха
- Исправность стояночного тормоза.
- Звуковой сигнал
- Затяжка гаек крепления колёс. См. **Технические характеристики** (стр. 137).

ОТКРЫВАНИЕ И ЗАКРЫВАНИЕ КАПОТА

Открывание капота

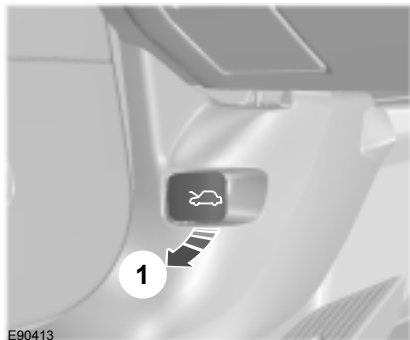

1. Потяните рычаг.

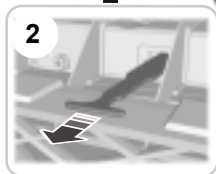
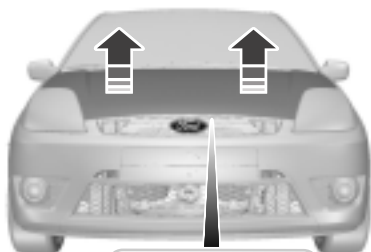

2. Немного поднимите капот и потяните на себя защёлку.

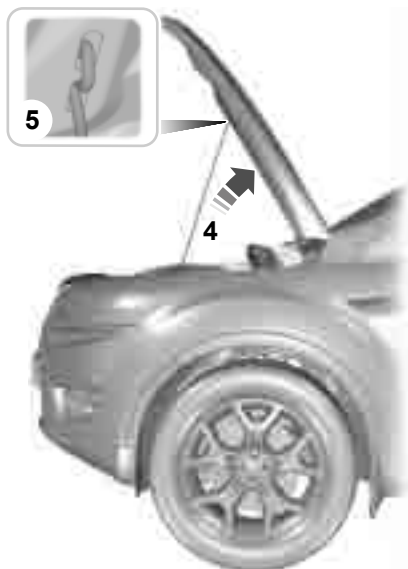

3. Откройте капот и зафиксируйте его с помощью упора.

Закрывание капота

Примечание: Убедитесь, что капот надежно закрыт.

Опустите капот, оставив 20 - 30 сантиметров, и дайте ему закрыться под собственным весом.

Обслуживание

МОТОРНОЕ ОТДЕЛЕНИЕ - 1.25L DURATEC-16V (SIGMA) /1.4L DURATEC-16V (SIGMA) /1.6L DURATEC-16V (SIGMA)

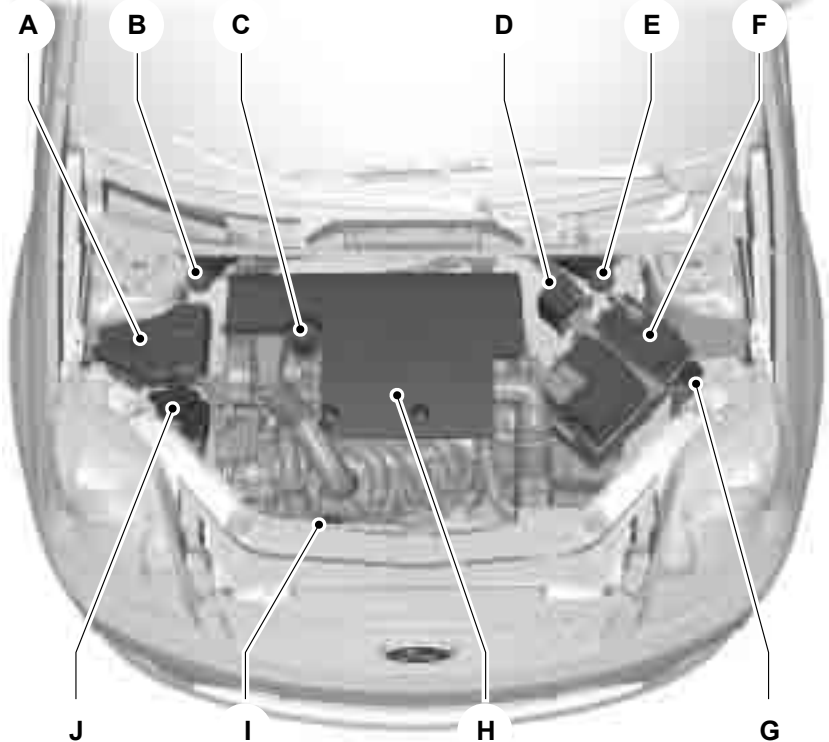

E90583

- A Бачок для охлаждающей жидкости двигателя^{*}: См. **Проверка охлаждающей жидкости двигателя** (стр. 117).
- B Бачок для тормозной жидкости и рабочей жидкости гидропривода сцепления (автомобиль с правым расположением органов управления): См. **Проверка уровня тормозной жидкости и рабочей жидкости гидропривода сцепления** (стр. 118).
- C Крышка маслосазливной горловины¹: См. **Проверка моторного масла** (стр. 116).

Обслуживание

- D Блок предохранителей в моторном отсеке. См. **Плавкие предохранители** (стр. 104).
- E Бачок для тормозной жидкости и рабочей жидкости гидропривода сцепления (автомобиль с левым расположением органов управления) : См. **Проверка уровня тормозной жидкости и рабочей жидкости гидропривода сцепления** (стр. 118).
- F Аккумуляторная батарея: Техническое обслуживание не требуется.
- G Бачок омывателей ветрового и заднего стекол. См. **Проверка омывающей жидкости** (стр. 119).
- H Воздушный фильтр: Не требуется проведение сервисного обслуживания.
- I Масляный щуп двигателя¹: См. **Проверка моторного масла** (стр. 116).
- J Бачок для рабочей жидкости гидроусилителя рулевого управления: См. **Проверка рабочей жидкости усилителя рулевого управления** (стр. 118).

¹ Крышки заливных горловин и масляный щуп двигателя окрашены в яркий цвет для более легкого определения их местоположения.

Обслуживание

МОТОРНОЕ ОТДЕЛЕНИЕ - 1.4L DURATORQ-TDCI (DV) ДИЗЕЛЬ

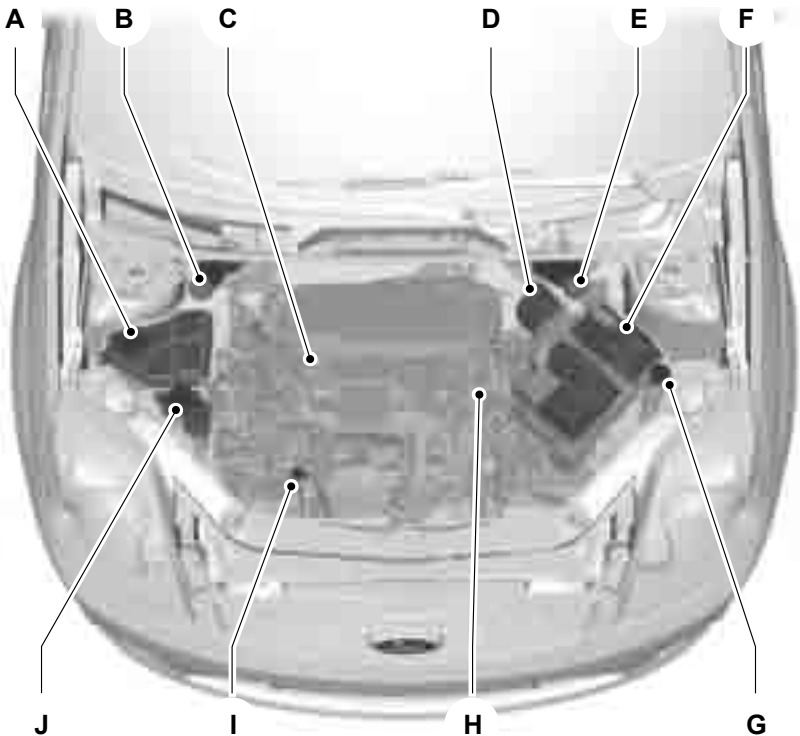

E90585

- A Бачок для охлаждающей жидкости двигателя^{*}: См. **Проверка охлаждающей жидкости двигателя** (стр. 117).
- B Бачок для тормозной жидкости и рабочей жидкости гидропривода сцепления (автомобиль с правым расположением органов управления): См. **Проверка уровня тормозной жидкости и рабочей жидкости гидропривода сцепления** (стр. 118).
- C Крышка маслосливной горловины¹: См. **Проверка моторного масла** (стр. 116).
- D Блок предохранителей в моторном отсеке. См. **Плавкие предохранители** (стр. 104).

Обслуживание

- E Бачок для тормозной жидкости и рабочей жидкости гидропривода сцепления (автомобиль с левым расположением органов управления) : См. **Проверка уровня тормозной жидкости и рабочей жидкости гидропривода сцепления** (стр. 118).
- F Аккумуляторная батарея: Техническое обслуживание не требуется.
- G Бачок омывателей ветрового и заднего стекол. См. **Проверка омывающей жидкости** (стр. 119).
- H Воздушный фильтр: Не требуется проведение сервисного обслуживания.
- I Масляный щуп двигателя¹: См. **Проверка моторного масла** (стр. 116).
- J Бачок для рабочей жидкости гидроусилителя рулевого управления: См. **Проверка рабочей жидкости усилителя рулевого управления** (стр. 118).

¹ Крышки заливных горловин и масляный щуп двигателя окрашены в яркий цвет для более легкого определения их местоположения.

МОТОРНОЕ ОТДЕЛЕНИЕ - 1.6L DURATORQ-TDCI (DV) ДИЗЕЛЬ

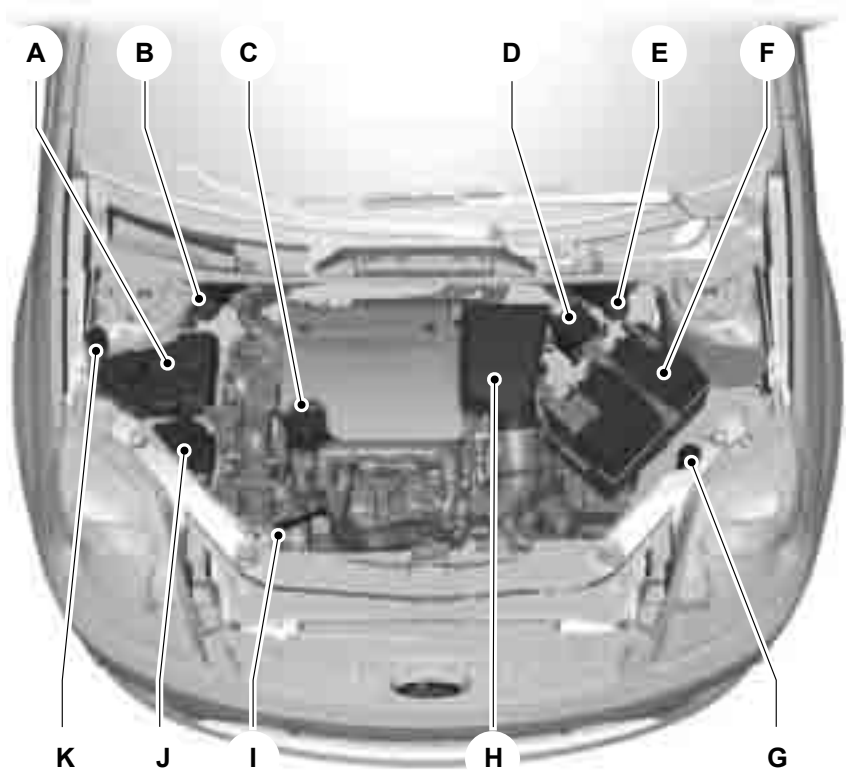

E90586

- A Бачок для охлаждающей жидкости двигателя^{*}: См. **Проверка охлаждающей жидкости двигателя** (стр. 117).
- B Бачок для тормозной жидкости и рабочей жидкости гидропривода сцепления (автомобиль с правым расположением органов управления): См. **Проверка уровня тормозной жидкости и рабочей жидкости гидропривода сцепления** (стр. 118).
- C Крышка маслозаливной горловины¹: См. **Проверка моторного масла** (стр. 116).

Обслуживание

- D Блок предохранителей в моторном отсеке. См. **Плавкие предохранители** (стр. 104).
- E Бачок для тормозной жидкости и рабочей жидкости гидропривода сцепления (автомобиль с левым расположением органов управления) : См. **Проверка уровня тормозной жидкости и рабочей жидкости гидропривода сцепления** (стр. 118).
- F Аккумуляторная батарея: Техническое обслуживание не требуется.
- G Бачок омывателя ветрового стекла и заднего окна (автомобили с левосторонним управлением) См. **Проверка омывающей жидкости** (стр. 119).
- H Воздушный фильтр: Не требуется проведение сервисного обслуживания.
- I Масляный щуп двигателя¹: См. **Проверка моторного масла** (стр. 116).
- J Бачок для рабочей жидкости гидроусилителя рулевого управления: См. **Проверка рабочей жидкости усилителя рулевого управления** (стр. 118).
- K Бачок омывателя ветрового стекла и заднего окна (автомобили с правосторонним управлением) См. **Проверка омывающей жидкости** (стр. 119).

¹ Крышки заливных горловин и масляный щуп двигателя окрашены в яркий цвет для более легкого определения их местоположения.

ПРОВЕРКА МОТОРНОГО МАСЛА

ПРЕДОСТЕРЕЖЕНИЕ

⚠ Не пользуйтесь добавками к моторному маслу или другими средствами для улучшения работы двигателя. При определенных условиях использование присадок может привести к повреждению двигателя.

Примечание: *Расход масла у новых двигателей достигает нормального значения после приблизительно 5000 км (3000 миль) пробега.*

Проверка уровня масла

1,25 л, 1,4 л и 1,6 л Duratec

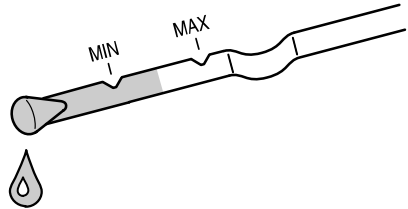

E87452

1,4 л DuraTorq-TDCi

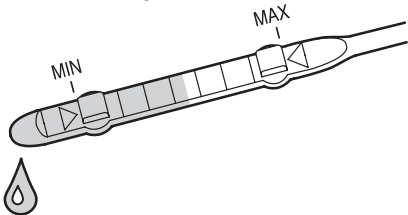

E90411

Обслуживание

1,6 л Duratorq-TDCi

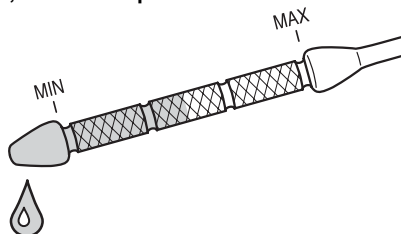

E90412

Примечание: Проверьте уровень моторного масла перед тем, как запустить двигатель.

Примечание: Убедитесь в том, что автомобиль стоит на земле.

Примечание: При нагревании масло расширяется. Поэтому уровень моторного масла может быть несколько выше отметки **MAX**.

Извлеките масляный щуп и вытрите его чистой безворсовой ветошью. Чтобы проверить уровень масла, установите щуп и извлеките его снова.

Проверьте, чтобы уровень находился между отметками **MIN** и **MAX**. Если это выполняется, доливать масло нет необходимости. Если уровень моторного масла находится на отметке **MIN**, немедленно долейте масло, доведя его уровень до необходимого.

Доливка масла



E73940

ПРЕДУПРЕЖДЕНИЕ



Не снимайте крышку маслосазливной горловины с работающего двигателя.

Снимите крышку маслосазливной горловины.

ПРЕДУПРЕЖДЕНИЕ



Не доливайте масла больше отметки **MAX**.

Доливайте моторное масло, которое соответствует техническим требованиям и условиям компании Ford. См. **Технические характеристики** (стр. 120).

Установите крышку маслосазливной горловины на место. Поворачивайте ее, пока не почувствуете сильное сопротивление.

ПРОВЕРКА ОХЛАЖДАЮЩЕЙ ЖИДКОСТИ ДВИГАТЕЛЯ

Проверка уровня охлаждающей жидкости

ПРЕДУПРЕЖДЕНИЕ



Избегайте контакта рабочей жидкости с кожей или глазами. При контакте с жидкостью немедленно промойте пораженные участки обильным количеством воды и обратитесь к врачу.

ПРЕДОСТЕРЕЖЕНИЕ



Проверьте, чтобы уровень находился между отметками **MIN** и **MAX**.

Примечание: При нагреве охлаждающая жидкость расширяется. Поэтому ее уровень может подниматься выше метки **MAX**.

Если уровень находится на отметке **MIN**, немедленно долейте, доведя его уровень до необходимого.

Обслуживание

Доливка

ПРЕДУПРЕЖДЕНИЯ



Осуществляйте доливку только при холодном двигателе. Если двигатель горячий, то выждите 10 минут, пока его температура не понизится.



Не снимайте крышку заливной горловины с работающего двигателя.



Не снимайте крышку заливной горловины на горячем двигателе. Дайте двигателю остыть.



Концентрированная охлаждающая жидкость может воспламениться, если ее брызги попадут на горячие участки системы выпуска.

ПРЕДОСТЕРЕЖЕНИЯ



В экстренной ситуации вы можете долить в систему охлаждения простую воду, чтобы добраться до сервисного центра. Система должна быть как можно скорее проверена механиком, прошедшим надлежащую подготовку.



Продолжительное использование неправильно разбавленной охлаждающей жидкости может привести к повреждению двигателя из-за коррозии, перегрева или замораживания.

Медленно отверните крышку. По мере того, как вы будете отворачивать крышку, из-под нее под давлением будет выходить пар.

ПРЕДОСТЕРЕЖЕНИЕ



Не доливайте рабочую жидкость выше отметки **MAX**.

Используйте для доливки охлаждающую жидкость, соответствующую спецификациям компании Ford, и воду, смешанные в равных пропорциях. См. **Технические характеристики** (стр. 120).

ПРОВЕРКА РАБОЧЕЙ ЖИДКОСТИ УСИЛИТЕЛЯ РУЛЕВОГО УПРАВЛЕНИЯ

ПРЕДУПРЕЖДЕНИЕ



Избегайте контакта рабочей жидкости с кожей или глазами. При контакте с жидкостью немедленно промойте пораженные участки обильным количеством воды и обратитесь к врачу.

ПРЕДОСТЕРЕЖЕНИЕ



Проверьте, чтобы уровень находился между отметками **MIN** и **MAX**.

Если уровень находится на отметке **MIN**, немедленно долейте, доведя его уровень до необходимого.

Доливка

Снимите крышку наливной горловины.

ПРЕДОСТЕРЕЖЕНИЕ



Не доливайте больше отметки **MAX**.

Доливайте рабочую жидкость, которая соответствует техническим требованиям и условиям компании Ford. См. **Технические характеристики** (стр. 120).

ПРОВЕРКА УРОВНЯ ТОРМОЗНОЙ ЖИДКОСТИ И РАБОЧЕЙ ЖИДКОСТИ ГИДРОПРИВОДА СЦЕПЛЕНИЯ

ПРЕДУПРЕЖДЕНИЯ



Избегайте контакта рабочей жидкости с кожей или глазами. При контакте с жидкостью немедленно промойте пораженные участки обильным количеством воды и обратитесь к врачу.

Обслуживание

ПРЕДУПРЕЖДЕНИЯ



Если уровень находится на отметке **MIN**, систему должен как можно скорее проверить квалифицированный механик.

Примечание: *Тормозная система и гидропривод сцепления снабжаются рабочей жидкостью из одного бачка.*

Доливайте рабочую жидкость, которая соответствует техническим требованиям и условиям компании Ford. См. **Технические характеристики** (стр. 120).

ПРОВЕРКА ОМЫВАЮЩЕЙ ЖИДКОСТИ

Омыватели ветрового и заднего стекла снабжаются жидкостью из одного бачка.

Обслуживание

ТЕХНИЧЕСКИЕ ХАРАКТЕРИСТИКИ

Рабочие жидкости

Поз.	Рекомендуемая рабочая жидкость	Тип
Моторное масло	Моторное масло Castrol*	WSS-M2C913-C
Рабочая жидкость гидроусилителя	Рабочая жидкость усилителя рулевого управления Ford или Motorcraft	WSS-M2C204-A2
Антифриз	Охлаждающая жидкость Motorcraft SuperPlus	WSS-M97B44-D
Тормозная жидкость	Тормозная жидкость Ford или Motorcraft Super DOT 4	WSS-M6C57-A2

* При условии соблюдения спецификации **WSS-M2C913-C** вы также можете использовать моторное масло Ford или альтернативное моторное масло.

Долив моторного масла: При невозможности приобрести масло, удовлетворяющее требованиям **WSS-M2C913-B**, требуется использовать масла **SAE 5W-30** (рекомендуется), **SAE 5W-40** (кроме автомобилей, работающих на топливе E85) или масло **SAE 10W-40**, которые удовлетворяют требованиям **ACEA A1/B5** (рекомендуется) или **ACEA A3/B3**. Постоянное использование только таких масел может приводить к увеличению продолжительности работы стартера при пуске двигателя, снижению эффективности работы двигателя, увеличению расхода топлива и повышению токсичности отработавших газов.

ПРЕДОСТЕРЕЖЕНИЕ



Не используйте масло, которое не удовлетворяет требованиям или спецификации. Использование нерекондованных сортов масел может привести к повреждению двигателя, на которые не распространяется гарантия Ford.

Примечание: *Использовать моторное масло SAE 10W-40 при температурах окружающей среды ниже -20°C запрещается.*

Рекомендуется моторное масло Castrol.



Обслуживание

Показатели вместимости

Комплектация	Параметр	Вместимость, л (галлоны)
Все	Рулевое управление с усилителем	До отметки "MAX"
Все	Омыватели ветрового и заднего стекол	2,5 (0,5)
Бензиновый двигатель	Топливный бак	45 (9,9)
Дизельный двигатель	Топливный бак	43 (9,5)
1,25 л Duratec	Система смазки двигателя с учетом масляного фильтра (EFL500)	3,75 (0,8)
1,25 л Duratec	Система смазки двигателя с учетом масляного фильтра (EFL10)	3,8 (0,8)
1,25 л Duratec	Система смазки двигателя (без учета масляного фильтра)	3,5 (0,8)
1,25 л Duratec	Система охлаждения двигателя	5 (1,1)
1,4 л Duratec	Система смазки двигателя с учетом масляного фильтра (EFL500)	3,75 (0,8)
1,4 л Duratec	Система смазки двигателя с учетом масляного фильтра (EFL10)	3,8 (0,8)
1,4 л Duratec	Система смазки двигателя (без учета масляного фильтра)	3,5 (0,8)
1,4 л Duratec	Система охлаждения двигателя	5 (1,1)
1,6 л Duratec	Система смазки двигателя с учетом масляного фильтра (EFL10)	4,1 (0,9)
1,6 л Duratec	Система смазки двигателя с учетом масляного фильтра (EFL600)	4,25 (0,9)

Обслуживание

Комплектация	Параметр	Вместимость, л (галлоны)
1,6 л Duratec	Система смазки двигателя (без учета масляного фильтра)	3,75 (0,8)
1,6 л Duratec	Система охлаждения двигателя	5 (1,1)
1,4 л Duratorq-TDCi	Система смазки двигателя (с учетом масляного фильтра)	3,8 (0,8)
1,4 л Duratorq-TDCi	Система смазки двигателя (без учета масляного фильтра)	3,4 (0,8)
1,4 л Duratorq-TDCi	Система охлаждения двигателя	5,5 (1,2)
1,6 л Duratorq-TDCi	Система смазки двигателя (с учетом масляного фильтра)	3,85 (0,8)
1,6 л Duratorq-TDCi	Система смазки двигателя (без учета масляного фильтра)	3,45 (0,8)
1,6 л Duratorq-TDCi	Система охлаждения двигателя	6 (1,3)

ОЧИСТКА АВТОМОБИЛЯ СНАРУЖИ

ПРЕДУПРЕЖДЕНИЕ



Если вы моете автомобиль с полировкой, убедитесь, что на ветровом стекле не остался слой полироли.

ПРЕДОСТЕРЕЖЕНИЯ



Перед заездом на автомойку убедитесь в том, что она подходит для вашего автомобиля.



Некоторые моечные станции используют высокое давление водяной струи. Это может вызвать повреждения некоторых частей автомобиля.



Снимите антенну перед использованием автоматической мойки.



Выключите вентилятор системы отопления салона во избежание загрязнения воздушного фильтра.

Рекомендуется мыть ваш автомобиль губкой с теплой водой и автошампунем.

Очистка фар

ПРЕДОСТЕРЕЖЕНИЯ



Не протирайте рассеиватели фар с усилием и не применяйте абразивные средства, спиртовые растворы и химические растворители для их чистки.



Не следует протирать фары, когда их поверхность суха.

Очистка заднего стекла

ПРЕДОСТЕРЕЖЕНИЕ



Не трите с усилием внутреннюю поверхность заднего окна и не применяйте абразивные средства и химические растворители для ее чистки.

Пользуйтесь чистой, не оставляющей волокон тканью или замшей для протирки внутренней стороны заднего окна.

Очистка хромированных деталей

ПРЕДОСТЕРЕЖЕНИЕ



Не используйте абразивы или химические растворители. Пользуйтесь мыльной водой.

Защита лакокрасочного покрытия кузова

ПРЕДОСТЕРЕЖЕНИЯ



Не полируйте автомобиль на ярком солнце.



Не допускайте контакта полироли с пластиковыми поверхностями. Ее будет очень трудно удалить.



Не наносите полироль на ветровое стекло или заднее стекло. Это может стать причиной повышенного шума при работе щеток стеклоочистителя и мешать чистке стекла.

Рекомендуется наносить слой полироли на лакокрасочную поверхность автомобиля один-два раза в год.

ОЧИСТКА САЛОНА

РЕМНИ БЕЗОПАСНОСТИ

ПРЕДУПРЕЖДЕНИЯ



При их очистке не применяйте абразивные материалы или химические активные растворители.



Не допускайте проникновения влаги в механизмы инерционных катушек ремней безопасности.

Очищайте ремни безопасности с помощью очистителя салона или воды с мягкой губкой. Дайте ремням безопасности высохнуть, не применяя специальные приборы для их высушивания.

Дисплеи на панели приборов, ЖКИ-дисплеи и дисплеи аудиосистемы.

ПРЕДУПРЕЖДЕНИЕ



При их очистке не применяйте абразивные материалы, спиртовые растворы или химические активные растворители.

УСТРАНЕНИЕ МЕЛКИХ ПОВРЕЖДЕНИЙ ЛАКОКРАСОЧНОГО ПОКРЫТИЯ

ПРЕДОСТЕРЕЖЕНИЕ



Следует немедленно удалять кажущиеся безобидными загрязнения (например, птичий помет, сок и смолу деревьев, останки насекомых, дорожную соль и промышленные отходы) с лакокрасочного покрытия.

Необходимо как можно скорее восстанавливать повреждения от летящих из под колес камней и мелкие царапины. Официальный дилер Форд может предложить широкий выбор средств ухода за кузовом. Читайте и выполняйте инструкции производителя.

Аккумуляторная батарея автомобиля

ИСПОЛЬЗОВАНИЕ СОЕДИНИТЕЛЬНЫХ ЭЛЕКТРИЧЕСКИХ ПРОВОДОВ

ПРЕДОСТЕРЕЖЕНИЯ

- ⚠ Подсоединяйте аккумуляторную батарею только с таким же номинальным напряжением.
- ⚠ Пользуйтесь соединительными проводами соответствующего сечения с изолированными зажимами.
- ⚠ Не отсоединяйте аккумуляторную батарею от системы электрооборудования автомобиля.

Присоединение проводов

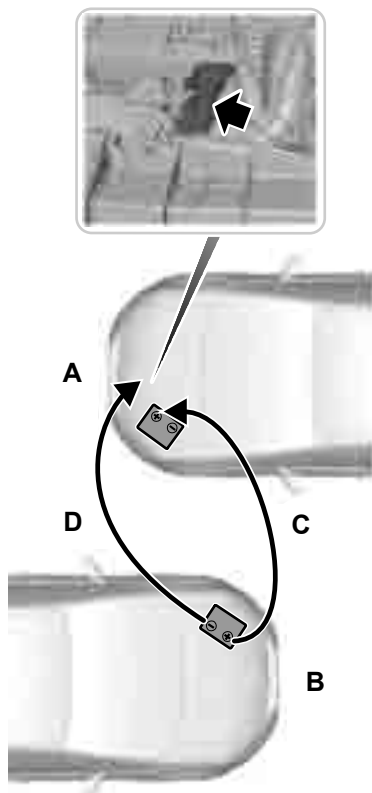

E90587



- A Разряженная аккумуляторная батарея
- B Автомобиль со вспомогательной аккумуляторной батареей

Аккумуляторная батарея автомобиля

- C "Положительный" соединительный провод
- D "Отрицательный" соединительный провод

Автомобили с бензиновыми двигателями



ПРЕДОСТЕРЕЖЕНИЯ

-  Не присоединяйте провод к "отрицательному" (-) выводу разряженной аккумуляторной батареи.
-  Убедитесь в том, что пусковые провода не соприкасаются с движущимися элементами двигателя.

1. Установите автомобили таким образом, чтобы они не соприкасались.
2. Остановите двигатель и отключите все неиспользуемое электрооборудование.
3. Соедините положительную (+) клемму аккумуляторной батареи автомобиля **A** с положительной (+) клеммой аккумуляторной батареи автомобиля **B** (провод **C**).
4. Соедините отрицательную (-) клемму аккумуляторной батареи автомобиля **B** с блоком двигателя или опорами двигателя автомобиля **A** (провод **D**) в точке, максимально удалённой от аккумуляторной батареи.

Автомобили с дизельными двигателями

ПРЕДОСТЕРЕЖЕНИЯ

-  Не присоединяйте провод к "отрицательному" (-) выводу разряженной аккумуляторной батареи.
-  Убедитесь в том, что пусковые провода не соприкасаются с движущимися элементами двигателя.

1. Установите автомобили таким образом, чтобы они не соприкасались.
2. Остановите двигатель и отключите все неиспользуемое электрооборудование.
3. Соедините положительную (+) клемму аккумуляторной батареи автомобиля **A** с положительной (+) клеммой аккумуляторной батареи автомобиля **B** (провод **C**).
4. Соедините отрицательную (-) клемму аккумуляторной батареи автомобиля **B** с корпусом турбокомпрессора автомобиля **A** (провод **D**).

Пуск двигателя

1. Запустите двигатель автомобиля **B** и установите промежуточную частоту вращения.
2. Запустите двигатель автомобиля **A**.
3. Дайте двигателям обоих автомобилей поработать не менее трех минут, прежде чем отсоединять кабели.

ПРЕДОСТЕРЕЖЕНИЕ

-  При отсоединении проводов не включайте фары. Пиковое напряжение в момент отключения может вызвать перегорание ламп.

Отсоедините провода в последовательности, обратной присоединению.

Колеса и шины

ОБЩАЯ ИНФОРМАЦИЯ

ПРЕДОСТЕРЕЖЕНИЯ

 Используйте колеса и шины только разрешенных типоразмеров. Использование шин других типоразмеров может привести к повреждению автомобиля, кроме того, в этом случае государственное типовое разрешение на шины становится недействительным.

 При установке шин, диаметр которого отличается от установленных на заводе-изготовителе, показания спидометра могут не соответствовать реальной скорости автомобиля. Обратитесь в дилерский центр для перепрограммирования системы управления двигателем.

Табличка, на которой указаны значения давления воздуха в шинах, расположена в проеме двери водителя на стойке "В".

Проверка и корректировка давления в шинах должна проводиться на холодных шинах. При этом температура окружающей среды должна соответствовать температуре их предполагаемой эксплуатации.

Давление в шинах

ПРЕДУПРЕЖДЕНИЕ

 Давление воздуха в шинах должно соответствовать полной нагрузке в следующих случаях: используется верхний багажник или автомобиль полностью загружен.

"Комфортное" давление воздуха в шинах позволяет добиться более высокой плавности хода; вместе с тем, при этом изменяется характер управляемости автомобиля и возрастает расход топлива.

Рекомендуемые значения давления для достижения оптимальных динамических характеристик: 2,4 бар (35 пси) спереди и 2,2 бар (32 пси) сзади.





ЗАМЕНА КОЛЕСА

Замковые гайки крепления колеса

Имея номер сертификата, в дилерском центре Ford вы сможете получить запасные "секретные" гайки колёс и ключ для них.

Автомобили, оснащенные малоразмерным запасным колесом

ПРЕДУПРЕЖДЕНИЯ

-  Если запасное колесо по размеру обода или типоразмеру шины отличается от остальных колёс, требуется соблюдать следующие правила:
-  Не превышайте скорость движения 80 км/ч.
-  Ограничьтесь поездками на минимально возможные расстояния.
-  Не устанавливайте на автомобиль несколько запасных колёс одновременно.
-  Не устанавливайте на колеса этого типа цепи противоскольжения.

Примечание: *Возможно, изменятся ходовые качества автомобиля.*

Домкрат

ПРЕДУПРЕЖДЕНИЯ

-  Используйте домкрат, прилагаемый к автомобилю, только в экстренных случаях для замены колёс.

Колеса и шины

ПРЕДУПРЕЖДЕНИЯ



Перед использованием убедитесь, что домкрат не имеет повреждений или деформаций, а его резьбовые части смазаны и не имеют посторонних загрязнений.



Не размещайте никакие предметы между домкратом и поверхностью земли и между домкратом и автомобилем.

Примечание: Автомобили, поставляемые с комплектом для ремонта шин, не имеют домкрата и ключа для отворачивания колёсных гаек.

Замену зимних и летних шин рекомендуется проводить с помощью специального гидравлического съемника в специализированной мастерской.

Примечание: Используйте домкрат грузоподъемностью не менее 1,5 т и диаметр опорной пяты которого составляет не менее 80 мм (3,1 дюйма).

Домкрат, монтажный ключ для закрепления колесных гаек, буксирная петля с резьбовым креплением и съемник декоративной накладки колеса находятся в нише, предназначенной для запасного колеса.

Точки установки опорных пят подъемника или домкрата

ПРЕДОСТЕРЕЖЕНИЕ



Устанавливайте домкрат только в указанных точках. Установка пят в других точках может привести к повреждениям кузова, элементов рулевого управления, подвески, двигателя, тормозной системы и топливопроводов.

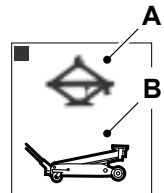
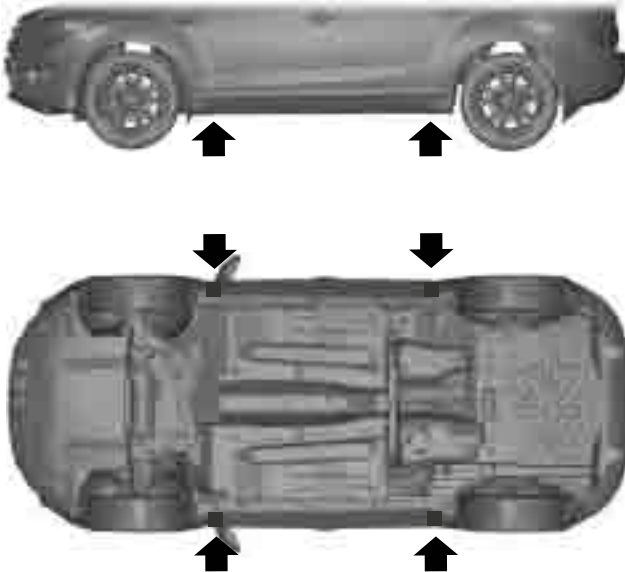

E92658

Колеса и шины

- A Только для использования в экстренных случаях
- B Обслуживание

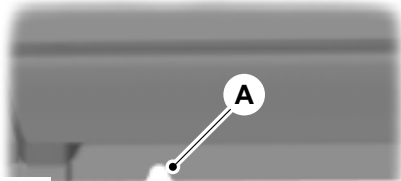

E93184

Метки на порогах **A** показывают места установки домкрата.

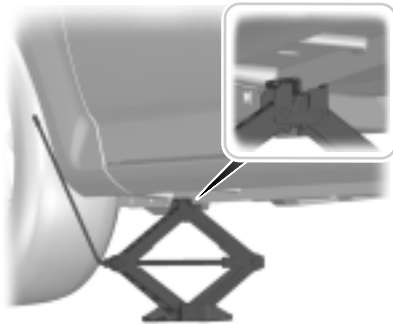

E92932



E93020

Примечание: Если на вашем автомобиле установлены боковые накладки, то перед установкой домкрата необходимо снять крышки.

Сборка монтажного ключа

Первый тип

ПРЕДУПРЕЖДЕНИЕ



Возвращая удлинительную секцию монтажного ключа в исходное положение, соблюдайте осторожность, чтобы не прищемить пальцы.

Примечание: Убедитесь в том, что монтажный ключ полностью раскрыт.



E122546

Выдвиньте удлинительную секцию монтажного ключа.

Второй тип

ПРЕДОСТЕРЕЖЕНИЕ



Буксирная петля с резьбовым креплением имеет **левую резьбу**. Для установки буксирной петли вворачивайте ее против часовой стрелки. Проследите за тем, чтобы буксирная петля была полностью затянута.

Колеса и шины

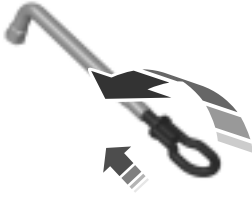

E122502

Вставьте буксирную петлю с резьбовым креплением в монтажный ключ.

Снятие декоративной накладки колеса

Первый тип

Расположите плоский торец монтажного ключа между ободом и диском и осторожно снимите диск.

Второй тип

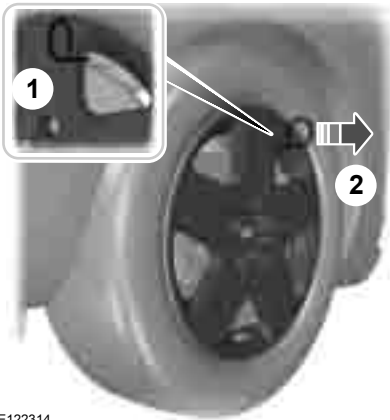

E122314

1. Установите съемник для декоративной накладки колеса.

2. Проверьте вентиль шины на наличие повреждений.

Примечание: Проследите за тем, чтобы съемник декоративной накладки колеса располагался под прямым углом к ней.

Демонтаж колеса

ПРЕДУПРЕЖДЕНИЯ

-  Остановите автомобиль в таком месте, где он не будет создавать помех движущемуся транспорту, а также там, где в процессе замены колеса вы не будете подвергаться опасности.
-  Установите знак аварийной остановки.
-  Расположите автомобиль на твердой ровной площадке. Установите колеса прямо.
-  Выключите зажигание, включите и полностью затяните стояночный тормоз.
-  Если ваш автомобиль оборудован механической трансмиссией, включите первую передачу или передачу заднего хода. Для автоматической трансмиссии включите режим парковки.
-  Если на вашем автомобиле установлена коробка передач Durashift EST, то включение передачи производите перед выключением зажигания.
-  Пассажиры должны покинуть автомобиль.
-  Под дальнее колесо подложите подходящий кирпич или башмак.

Колеса и шины

ПРЕДУПРЕЖДЕНИЯ

 При установке колеса следите за тем, чтобы стрелки на шине, показывали правильное направление вращения при движении автомобиля вперед. Если на запасном колесе, которое необходимо установить, стрелки указывают противоположное направление вращения, то необходимо произвести перемонтировку шины. Доверьте эту работу квалифицированному механику.

 Не выполняйте никаких работ под автомобилем, если он опирается только на домкрат.

 Следите за тем, чтобы домкрат находился вертикально к точкам его крепления и не перекашивался относительно плоскости земли.

ПРЕДОСТЕРЕЖЕНИЕ

 Не кладите легкосплавные колёса лицевой стороной на землю, так как это может привести к повреждению лакокрасочного покрытия.

Примечание: *Запасное колесо находится под напольным ковриком в багажном отделении.*

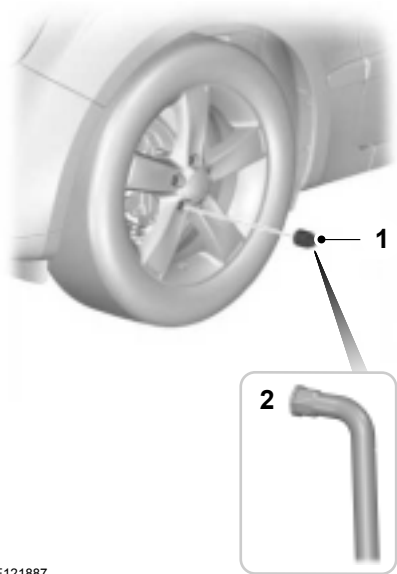

E121887

1. Установите ключ секретной гайки.
2. Ослабьте гайки крепления колеса.
3. Установите домкрат на фланец.
4. Выдвигайте домкрат до положения, в котором основание домкрата располагается на плоской поверхности земли, вертикально под точкой поддомкрачивания.
5. Поднимайте автомобиль домкратом до тех пор, пока колесо не приподнимется над землей.
6. Отверните гайки крепления колеса и снимите колесо.

Колеса и шины

Установка колеса

ПРЕДУПРЕЖДЕНИЯ



Используйте колеса и шины только разрешенных типоразмеров.

Использование шин других типоразмеров может привести к повреждению автомобиля, кроме того, в этом случае государственное типовое разрешение на шины становится недействительным. См. **Технические характеристики** (стр. 137).



Не устанавливайте на автомобиль шины, сохраняющие работоспособность при проколе, если первоначально автомобиль не был оборудован такими шинами. Для получения более подробных сведений о применимости шин свяжитесь со своим дилером.



При установке колеса следите за тем, чтобы стрелки на шине, показывали правильное направление вращения при движении автомобиля вперед. Если на запасном колесе, которое необходимо установить, стрелки указывают противоположное направление вращения, то необходимо произвести перемонтировку шины. Доверьте эту работу квалифицированному механику.

ПРЕДОСТЕРЕЖЕНИЕ



Не крепите легкосплавные диски гайками, предназначенными для штампованных дисков.

Примечание: Убедитесь в чистоте сопрягаемых поверхностей колеса и ступицы.

Примечание: Следите за тем, чтобы конуса колесных гаек были бы обращены к колесу.

1. Установите колесо.

2. От руки заверните гайки крепления колеса.

3. Установите ключ секретной гайки.

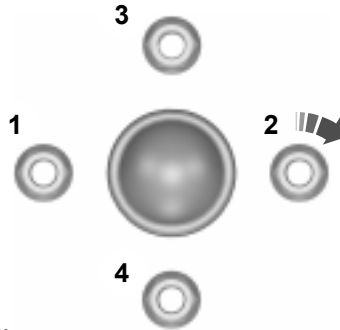

E90589

4. Произведите предварительную затяжку гаек крепления колеса в указанной последовательности.

5. Опустите автомобиль и снимите домкрат.

6. Произведите окончательную затяжку гаек крепления колеса в указанной последовательности. См. **Технические характеристики** (стр. 137).

7. Установите декоративную накладку колеса усилием руки.

КОМПЛЕКТ ДЛЯ РЕМОНТА ШИН

Возможно, ваш автомобиль не укомплектован запасной шиной. В этом случае прилагается комплект для экстренного ремонта шин, который позволяет отремонтировать **одну** спущенную шину.

Комплект для ремонта шин расположен в нише для запасного колеса.

Колеса и шины

Общие сведения

ПРЕДУПРЕЖДЕНИЯ



В зависимости от типа шины и характера повреждений, может быть возможен только частичный ремонт или герметизация вообще может быть невозможна. Снижение давления воздуха в шинах может повлиять на управляемость автомобиля и привести к потере контроля над ним.



Не используйте комплект для ремонта шин, поврежденных в результате движения автомобиля на спущенной шине.



Не используйте комплект для ремонта шин на шинах типа "run-flat", сохраняющих работоспособность после прокола.



Не пытайтесь устранить повреждения, находящиеся не на видимых участках протектора.



Не пытайтесь устранить повреждения на боковине шины.

Комплект для ремонта шин позволяет устранить большинство проколов с диаметром до шести мм, чтобы временно восстановить работоспособность автомобиля.

Пользуясь комплектом, соблюдайте следующие правила:

- **Управляйте автомобилем с осторожностью, избегайте резких маневров**, особенно если автомобиль загружен или установлен прицеп.
- Комплект позволяет выполнить временный экстренный ремонт и добраться на автомобиле до ближайшего сервисного центра или преодолеть расстояние максимум 200 км (125 миль).
- Не превышайте **максимальную скорость 80 км/ч (50 миль в час)**.

- Храните комплект вне пределов досягаемости детей.
- Используйте комплект при наружных температурах от -30°C до $+70^{\circ}\text{C}$.

Использование комплекта для ремонта шин

ПРЕДУПРЕЖДЕНИЯ



Сжатый воздух может создать опасность взрыва или сильное движущее усилие.



Не оставляйте используемый комплект без присмотра.

ПРЕДОСТЕРЕЖЕНИЕ



Длительность работы компрессора не должна превышать 10 минут.

Примечание: *Используйте комплект для ремонта только того автомобиля, которому он прилагается.*

- Припаркуйте автомобиль на обочине проезжей части, так, чтобы не затруднять движение транспорта и подвергая себя опасности.
- Применяйте стояночный тормоз даже при остановке на горизонтальной поверхности, чтобы предотвратить возможное перемещение автомобиля.
- Не пытайтесь удалить посторонние предметы, например, гвозди или винты, застрявшие в шине.
- Не выключайте двигатель на время работы с комплектом (если автомобиль не находится в закрытом или плохо проветриваемом помещении). В таких условиях включайте компрессор при выключенном двигателе.

Колеса и шины

- Замените емкость с герметиком до истечения срока годности, который указан в верхней части бутылки.
- Сообщите всем людям, которые пользуются автомобилем, о том, что шина временно отремонтирована с помощью комплекта для ремонта шин, и проследите за тем, чтобы соблюдались особые условия эксплуатации.

Накачивание шины

ПРЕДУПРЕЖДЕНИЯ

 Перед началом операции проверьте состояние боковины шины. При наличии любых порезов, вздутий или сходных повреждений не пытайтесь накачать шину.

 Во время работы компрессора не стойте рядом с шиной.

 Наблюдайте за боковиной шины. Если появятся любые трещины, вздутия или сходные повреждения, выключите компрессор и выпустите воздух при помощи клапана сброса давления I. Не эксплуатируйте эту шину.

 Герметик содержит натуральный латекс. Избегайте контакта с кожей и попадания на одежду. При контакте с жидкостью немедленно промойте пораженные участки обильным количеством воды и обратитесь к врачу.

 Если давление в шине не достигло 1,8 бар (26 пси) за 10 минут, возможно, шина сильно повреждена, и временный ремонт невозможен. В таком случае не продолжайте поездки, не заменив эту шину.

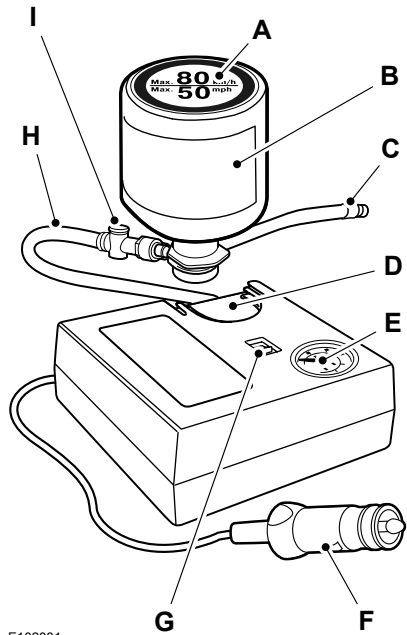

E102881

- A Ярлык
- B Бутыль с герметиком
- C Шланг бутылки с герметиком
- D Держатель бутылок
- E Манометр
- F Провод с электрическим разъемом
- G Переключатель компрессора
- H Шланг ремонтного комплекта
- |----- Предохранительный клапан

1. Извлеките комплект для ремонта шин из упаковки.

Колеса и шины

2. Открепите от бутылки с герметиком ярлык **A**, на котором указана максимально допустимая скорость 80 км/ч (50 миль в час), и приклейте его на панель приборов, в поле зрения водителя. Убедитесь в том, что ярлык не заслоняет никакие важные элементы.
3. Извлеките из комплекта шланг **H** с предохранительным клапаном **I** и провод с разъемом питания **F**.
4. Подсоедините шланг **H** с предохранительным клапаном **I** к бутылки с герметиком **B**.
5. Вставьте бутылку с герметиком **B** в держатель **D**.
6. Снимите колпачок вентиля с поврежденной шины.
7. Прочно наверните шланг бутылки с герметиком **C** на вентиль поврежденной шины.
8. Убедитесь в том, что переключатель компрессора **G** установлен в положение **0**.
9. Вставьте разъем питания **F** в гнездо прикуривателя или в дополнительное гнездо питания. См. **Прикуриватель** (стр. 74).
10. Запустите двигатель.
11. Установите переключатель компрессора **G** в положение **1**.
12. Накачивайте шину не дольше десяти минут до давления не менее 1,8 бар (26 пси) и не более 3,5 бар (51 пси). Переведите переключатель компрессора **G** в положение **0** и проверьте давление в шине с помощью манометра **E**.
13. Извлеките разъем питания **F** из гнезда прикуривателя или дополнительного гнезда питания.
14. Без поддержки снимите шланг **C** с вентиля шины. Установите колпачок вентиля.
15. Оставьте бутылку с герметиком **B** в держателе **D**.
16. Комплект следует хранить в безопасном, но легко доступном месте внутри автомобиля. Комплект понадобится снова после проверки давления в шине.
17. Немедленно начните движение и проедьте около трех километров (двух миль), чтобы герметик смог пропитать поврежденный участок.

ПРЕДУПРЕЖДЕНИЕ



Если вы ощутите сильные вибрации, неустойчивость или шумы во время движения, то сбросьте скорость и осторожно доберитесь до места, на котором можно безопасно остановить автомобиль. Перепроверьте состояние шины и давление. Если давление в шине меньше 1 бар (14,7 пси) или присутствуют любые трещины, вздутия или сходные видимые повреждения, не продолжайте поездки, не заменив эту шину.

Примечание: Если давление в шине не достигло 1,8 бар (24 пси), не продолжайте.

Примечание: При закачивании герметика через вентиль шины давление может возрасти до 6 бар, однако примерно через 30 секунд давление снова упадет.

18. Остановите автомобиль, проехав примерно три километра (две мили). Проверьте и, если необходимо, скорректируйте давление в поврежденной шине.
19. Установите комплект и проверьте давление в шине по показаниям манометра **E**.
20. Отрегулируйте давление в соответствии со спецификацией. См. **Технические характеристики** (стр. 137).

Колеса и шины

21. Накачав шину до требуемого давления, переведите переключатель компрессора **G** в положение **0**, извлеките разъем **F** из гнезда питания, выверните шланг **C**, затяните крышку вентиля и установите предохранительную крышку.
22. Оставьте шланг **C** и **H** подсоединенным к бутылки с герметиком **B** и уберите комплект в безопасное место.
23. Доберитесь до ближайшего сервисного центра и замените поврежденную шину. Перед тем как шина будет снята с обода, сообщите механику о том, что шина заполнена герметиком. Как можно скорее замените бутылку с герметиком **B** и шланг **C** после их использования.

Примечание: Помните о том, что комплект для экстренного ремонта шин позволяет лишь временно восстановить способность автомобиля к движению. В разных странах могут действовать разные правила ремонта шин после использования комплекта.

Проконсультируйтесь со специалистом по ремонту шин.

ПРЕДУПРЕЖДЕНИЕ



Перед началом движения убедитесь в том, что давление воздуха в шине соответствует требуемому. См.

Технические характеристики (стр. 137). Контролируйте давление до момента замены шины, заполненной герметиком.

Бутылки с герметиком можно выбрасывать в баки для обычного бытового мусора. Возвратите остаток жидкого герметика дилеру или утилизируйте его в соответствии с местными правилами утилизации отходов.

ОБСЛУЖИВАНИЕ ШИН



E70415

Для обеспечения равномерного износа и увеличения срока эксплуатации шин мы рекомендуем регулярно переставлять шины с передних колес на задние и наоборот. Интервал перестановки должен составлять от 5000 до 10000 км пробега.

ПРЕДОСТЕРЕЖЕНИЕ



Не допускайте трения боковин шин о бордюрный камень при парковке автомобиля.

Если необходимо въехать на бордюр, делайте это медленно, причем при подъезде колеса по возможности должны стоять под прямым углом к бордюру.

Регулярно проверяйте шины на наличие порезов, посторонних предметов и неравномерного износа протектора. Неравномерный износ шин может привести к нарушениям углов установки колес.

Проверяйте давление "холодных" шин (включая запасное) каждые две недели.

ИСПОЛЬЗОВАНИЕ ЗИМНИХ ШИН

ПРЕДОСТЕРЕЖЕНИЕ



Удостоверьтесь, что для крепления колёс, на которые монтируются зимние шины, вы используете подходящие гайки.

Колеса и шины

При использовании зимних шин убедитесь, что давление в них соответствует норме. См. **Технические характеристики** (стр. 137).

ИСПОЛЬЗОВАНИЕ ЦЕПЕЙ ПРОТИВОСКОЛЬЖЕНИЯ

ПРЕДУПРЕЖДЕНИЯ



Не превышайте скорости 50 км/ч.



Не используйте цепи противоскольжения на дорогах без снега.



Цепи противоскольжения допускаются устанавливать только на указанные шины. См. **Технические характеристики** (стр. 137).

характеристики (стр. 137).

ПРЕДОСТЕРЕЖЕНИЕ



Если на колесах вашего автомобиля установлены декоративные колпаки, снимите их перед установкой цепей.

Примечание: Система ABS продолжит работу в обычном режиме.

Применяйте цепи противоскольжения только с коротким звеном.

Цепи противоскольжения устанавливайте только на передние колеса.

Автомобили с системой динамической стабилизации (ESP)

На автомобилях, оснащенных системой динамической стабилизации, могут проявляться некоторые необычные ездовые характеристики, возникновения которых можно избежать, отключив систему. См. **Использование системы динамической стабилизации** (стр. 91).

ТЕХНИЧЕСКИЕ ХАРАКТЕРИСТИКИ

Момент затяжки колёсных гаек

Вариант	Момент затяжки, Нм
Все	110 (81)

Давление воздуха в шинах (холодные шины)

До 80 км/ч (50 миль в час)

Вариант	Размер шины	Нормальная нагрузка		Полная нагрузка	
		Передняя	Задняя	Передняя	Задняя
		бар	бар	бар	бар
Все	175/65 R14	3 (44)	3 (44)	3 (44)	3 (44)

Колеса и шины

Все скорости

Вариант	Размер шины	Нормальная нагрузка		Полная нагрузка	
		Передняя	Задняя	Передняя	Задняя
		бар	бар	бар	бар
Все	185/60 R 14 [*]	2,4 (35)	2,2 (32)	2,5 (36)	2,8 (41)
Все	195/60 R 15	2,4 (35)	2,2 (32)	2,5 (36)	2,8 (41)
Все	195/55 R 16	2,4 (35)	2,2 (32)	2,5 (36)	2,8 (41)

* Цепи противоскольжения допускается устанавливать только на указанные шины.

Идентификация автомобиля

ТАБЛИЧКА С ИДЕНТИФИКАЦИОННЫМ НОМЕРОМ АВТОМОБИЛЯ

Примечание: Идентификационная табличка автомобиля может отличаться от изображенной на рисунке.

Примечание: Информация на идентификационной табличке автомобиля зависит от требований конкретного рынка.

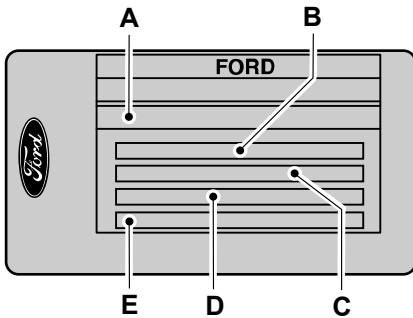

E85610

- A Идентификационный номер автомобиля
- B Полный вес автомобиля
- C Полная масса автопоезда
- D Максимальная нагрузка на переднюю ось
- E Максимальная нагрузка на заднюю ось

Табличка с указанием идентификационного номера автомобиля и максимальных нагрузок расположена в нижней части проема двери со стороны замка.

ИДЕНТИФИКАЦИОННЫЙ НОМЕР АВТОМОБИЛЯ (VIN)

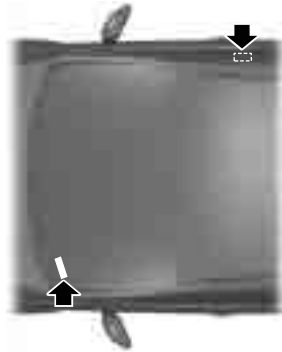

E87496

Идентификационный номер автомобиля отштампован на панели пола с правой стороны автомобиля рядом с передним сиденьем. Он также продублирован с левой стороны панели управления.

НОМЕР ДВИГАТЕЛЯ

Номер двигателя отштампован на блоке цилиндров рядом с коробкой передач, в передней левой части, со стороны, обращенной к радиатору.

Технические характеристики

РАЗМЕРЫ

Размеры автомобиля

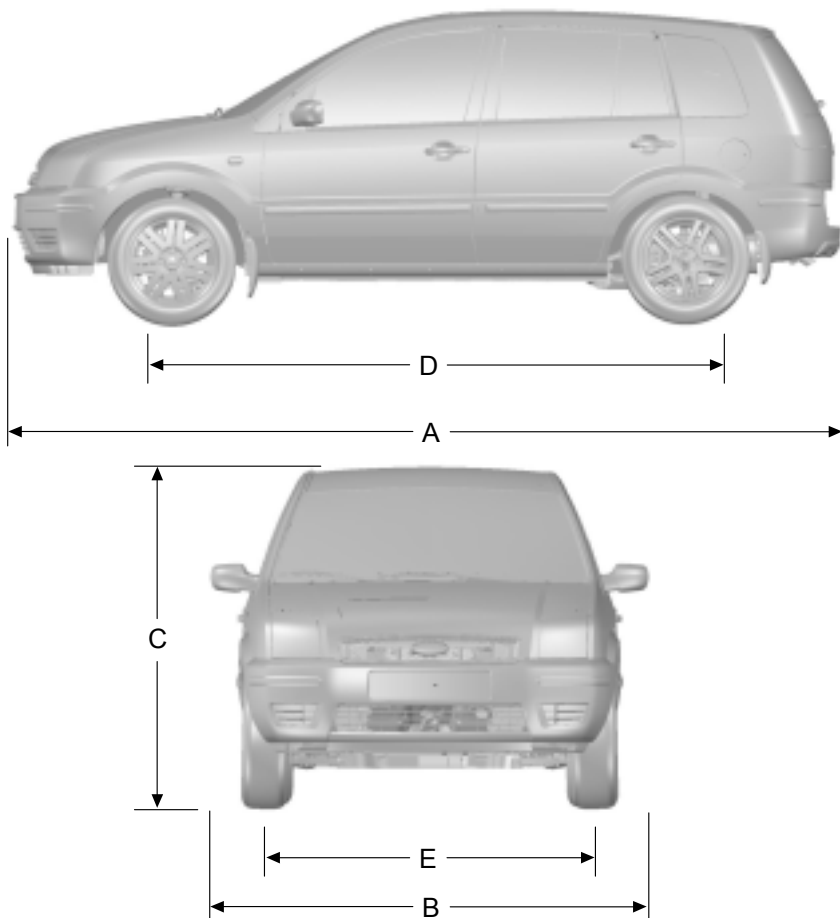

E91022

Технические характеристики

Поз.	Габариты	Размеры, мм (дюймы)
A	Габаритная длина	4013 (158)
B	Габаритная ширина (с учетом наружных зеркал)	1950/1963 ¹ (76.8/77.3 ¹)
C	Габаритная высота (соотв. снаряженной массе по стандарту ЕС)	1512 - 1543 (59,5 - 60,7)
D	Колесная база	2486 (97,9)
E	Колея передних колес	1477 - 1487 (58,1 - 58,5)
E	Колея задних колес	1435 - 1445 (56,5 - 56,9)
¹ Автомобили с электроприводом наружных зеркал		

Технические характеристики

Размеры буксировочного оборудования

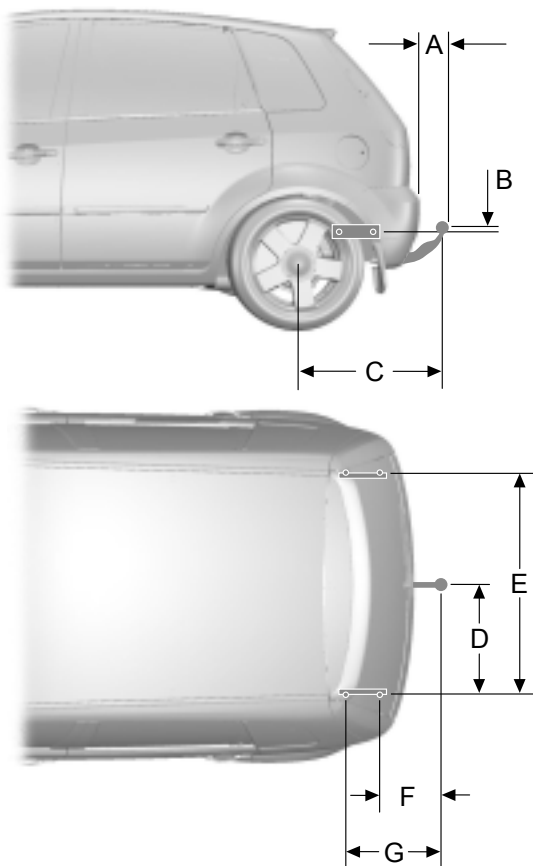

E90357

Поз.	Габариты	Размеры, мм (дюймы)
A	Бампер - конец шаровой опоры буксирного устройства	133 (5,2)
B	Точка крепления - центр шаровой опоры буксирного устройства	12 (0,5)

Технические характеристики

Поз.	Габариты	Размеры, мм (дюймы)
C	Центр колеса - центр шаровой опоры буксирного устройства	869 (34,2)
D	Центр шаровой опоры буксирного устройства - лонжерон	493 (19,4)
E	Расстояние между внутренними сторонами лонжеронов	986 (38,8)
F	Центр шаровой опоры буксирного устройства - центр 1-й точки крепления	436 (17,2)
G	Центр шаровой опоры буксирного устройства - центр 2-й точки крепления	721 (28,4)

ОБЩАЯ ИНФОРМАЦИЯ

В этом разделе описаны функции и особенности мобильного телефона с Bluetooth и подсистемы голосовых команд (Voice Control).

В настоящем разделе рассматриваются следующие варианты коммуникационной системы:

- Мобильный телефон с держателем; подсистема Voice Control отсутствует.
- Система Bluetooth и система Voice Control с держателем для мобильного телефона.
- Система Bluetooth и система Voice Control без держателя для мобильного телефона.

Подсистема телефонной связи Bluetooth обеспечивает взаимодействие аудиосистемы или системы навигации автомобиля с Вашим мобильным телефоном. Это позволяет Вам при посредстве автомобильной аудиосистемы или системы навигации принимать входящие звонки или звонить самому, не задействуя свой мобильный телефон.

Подсистема голосовых команд (Voice Control) может использоваться для управления:

- входящими/исходящими звонками мобильного телефона;
- функциями аудиосистемы;
- функциями системы климат-контроля автомобиля.

Примечание: Коммуникационная система (система громкой связи) не выключается сразу же после выключения зажигания: предварительно заданное время задержки выключения питания системы составляет 10 минут. Время задержки можно изменить, установив его в пределах от 0 до 60 минут. Для этого в записной книжке своего мобильного телефона Вам необходимо создать контакт с именем **Timer** и требуемым временем задержки выключения в качестве телефонного номера.

Если автомобиль неподвижен, а подсистема беспроводной связи Bluetooth или подсистема Voice Control используются в течение длительного времени, то проследите, чтобы двигатель работал. В противном случае возможен разряд аккумуляторной батареи.

НАСТРОЙКА ТЕЛЕФОНА

Требования к соединению через держатель

Для того чтобы соединить мобильный телефон с системой громкой связи (hands-free) / подсистемой голосовых команд (voice control) через держатель, необходимо предварительно установить на телефон специальный адаптер. Вы можете приобрести адаптер, подходящий для Вашего мобильного телефона, у Вашего дилера компании Ford.

Установка телефона в держатель

Примечание: Ваш телефон должен быть установлен в специальный адаптер, который позволит Вам установить телефон в держатель.

Установите мобильный телефон в держатель.

1. Вставьте в разъем держателя нижнюю часть мобильного телефона.

Телефон

Примечание: Убедитесь, что телефон задвинут в держатель до упора (по направлению к задней части автомобиля).

2. Нажмите на телефон до защелкивания.

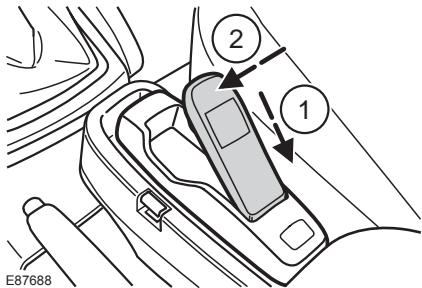

E87688

Примечание: Когда соединение с коммуникационной системой автомобиля будет установлено, на дисплее Вашего мобильного телефона появится соответствующее сообщение.

Телефонная книга

До двух минут времени может потребоваться с момента установки телефона в держатель и до момента, когда Вы сможете начать пользоваться телефонной книгой.

Категории записей телефонной книги

В зависимости от записей, сохранённых в телефонной книге, на дисплее аудио или навигационной системы могут отображаться различные символы.

Например:

M	мобильный телефон
O	офисный телефон
H	домашний телефон
F	Факс

Примечание: Записи могут отображаться без дополнительного обозначения категории.

Для обозначения категории может использоваться пиктограмма:



Телефон



мобильный телефон



домашний телефон



офисный телефон



Факс

Присвоение мобильному телефону статуса активного телефона

В начале первого сеанса работы с коммуникационной системой автомобиля с ней не связан ни один телефон.

После включения зажигания коммуникационная система по разному распознает телефоны, соединяемые через держатель, и телефоны с Bluetooth.

Телефон, подключаемый через микрочип "Bluetooth"

После связывания с системой мобильного телефона с Bluetooth, этот телефон автоматически становится активным. Для получения подробной информации смотрите меню телефона.

Однако, в некоторых случаях телефон с Bluetooth должен быть активирован посредством нажатия на соответствующую кнопку выбора радиостанции на панели управления аудио или навигационной системы.

Телефон

После выключения и последующего включения зажигания коммуникационная система попытается соединиться с мобильным телефоном, который был последним активным телефоном перед выключением зажигания.

Связь коммуникационной системы автомобиля с другим телефоном Bluetooth

Примечание: *Чтобы связать с коммуникационной системой ещё один мобильный телефон с Bluetooth, предварительно необходимо деактивировать мобильный телефон с Bluetooth, который является активным в настоящий момент.*

Для связи нового телефона Bluetooth с коммуникационной системой автомобиля, выполните действия, описанные в параграфе "Требования к соединению через Bluetooth".

Информация о телефонах, связанных с коммуникационной системой, хранится в ее памяти. С помощью панели управления аудио или навигационной системы можно получить доступ к списку связанных телефонов.

Примечание: *Если шесть (пять телефонов Bluetooth для автомобилей с держателем мобильного телефона) телефонов Bluetooth уже были связаны с коммуникационной системой, то, чтобы связать с ней новый мобильный телефон, один из ранее связанных телефонов необходимо удалить из памяти системы.*

Телефон, подсоединяемый через держатель

Мобильный телефон, установленный в держатель, автоматически не становится активным.

В таких случаях смотрите параграф **Изменение активного телефона** в разделе, в котором описана установленная на Вашем автомобиле система.

НАСТРОЙКА BLUETOOTH

Перед тем, как Вы сможете использовать свой телефон совместно с коммуникационной системой автомобиля, Ваш телефон должен быть связан с телефонной системой автомобиля.

Пользование мобильным телефоном в автомобиле

Мобильный телефон может быть подключен к коммуникационной системе автомобиля либо путем соединения через специальный держатель, либо при помощи беспроводной связи Bluetooth.

Если автомобиль оснащен держателем для мобильного телефона, то с коммуникационной системой могут быть связаны до пяти мобильных телефонов, имеющих встроенные микрочипы Bluetooth.

Если автомобиль не оснащен держателем для мобильного телефона, то с коммуникационной системой могут быть связаны до шести мобильных телефонов, имеющих встроенные микрочипы Bluetooth.

Примечание: *Если поступает входящий звонок на мобильный телефон, который в этот момент является активным, то звонок будет переадресован аудиосистеме автомобиля.*

Примечание: *Даже если Ваш мобильный телефон связан с коммуникационной системой автомобиля, то Вы можете пользоваться им, как обычно.*

Телефон

Требования к соединению через Bluetooth

Для того чтобы связать мобильный телефон с коммуникационной системой через Bluetooth, необходимо соблюдение следующих условий.

1. На мобильном телефоне и на панели управления аудиосистемой должна быть активирована функция Bluetooth. За более подробной информацией обращайтесь к Руководству по эксплуатации Вашего мобильного телефона.
2. На мобильном телефоне, имеющим встроенный микрочип Bluetooth, не должен быть включен режим "private".
3. Найдите аудиоустройство.
4. Выберите **Ford Audio**.
5. На клавиатуре телефона необходимо набрать PIN-код Bluetooth (0000).

Примечание: При выключении аудиосистемы/системы навигации автомобиля сеанс связи по мобильному телефону будет прерван. При повороте ключа зажигания в положение "Off" ("Выключено") сеанс связи по мобильному телефону будет продолжен.

Совместимость коммуникационной системы с различными типами мобильных телефонов

ПРЕДОСТЕРЕЖЕНИЕ



Так как не существует общего соглашения, то производители мобильных телефонов могут встраивать в свои устройства Bluetooth множество профилей. Из-за этого между телефоном и коммуникационной системой может возникнуть несовместимость, в некоторых случаях такая несовместимость может существенным образом ухудшить работу системы. Чтобы избежать этого, используйте только рекомендованные сотовые телефоны. Для получения обновленного списка совместимых с системой телефонов обращайтесь к своему дилеру.

Телефоны с операционной системой Symbian

Примечание: Некоторые телефоны требуют установки специального файла для полного доступа к телефонной книге по Bluetooth. Этот файл обозначается как файл SIS. На веб-сайте Ford Вы можете скачать этот файл. Для получения подробной информации проконсультируйтесь у своего дилера.

УПРАВЛЕНИЕ ТЕЛЕФОНОМ

Завершение или отмена вызовов

Отклонить входящий или завершить текущий вызов можно, нажав на одну из следующих функциональных кнопок на панели управления аудиосистемы или навигационной системы (пример: AM/FM, CD/AUX).

Телефон

Система дистанционного управления

На Вашем автомобиле может быть установлен один из нескольких типов пультов дистанционного управления:

С кнопками Voice и Mode

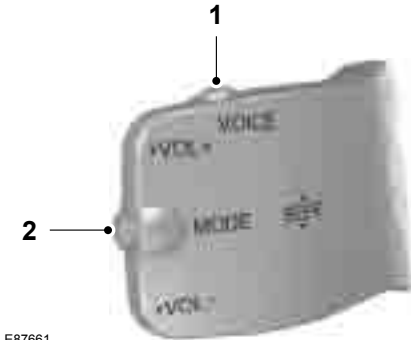

E87661

- 1 Кнопка Voice
- 2 Кнопка Mode

Для ответа на входящий звонок следует один раз нажать на кнопку MODE. Для завершения вызова следует нажать на кнопку MODE два раза.

С кнопками Voice и accept/reject



E87662

- 1 Кнопка Voice
- 2 Кнопка Accept/Reject

Кнопка VOICE используется для включения или выключения системы голосовых команд.

При наличии кнопки accept/reject ответ на входящие звонки и отклонение входящих звонков осуществляется посредством нажатия на соответствующую кнопку.

Примечание: *Некоторые аудиосистемы имеют кнопку accept/reject на панели управления. В этом случае ответ или отклонение вызова осуществляется аналогичным образом.*

Кнопка Mode расположена на рулевом колесе



E87663

Телефон

На пульте имеется только кнопка Mode

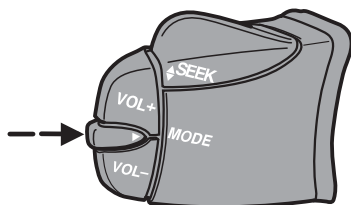

E87664

На автомобилях, оснащенных пультом без кнопки VOICE, кнопка MODE используется для включения и выключения режима диалога пользователя с подсистемой Voice Control.

Примечание: Вы не можете использовать кнопку MODE для включения подсистемы Voice Control во время приёма входящего звонка или во время сеанса связи.

Вы не можете использовать кнопку MODE для управления аудиосистемой.

ИСПОЛЬЗОВАНИЕ ТЕЛЕФОНА - В КОМПЛЕКТАЦИЮ АВТОМОБИЛЯ НЕ ВХОДИТ: НАВИГАЦИОННАЯ СИСТЕМА

В этом разделе описывается управление функциями мобильного телефона при помощи панели управления аудиосистемой автомобиля.

Примечание: За подробной информацией об органах управления аудиосистемой обратитесь к Руководству по аудиосистеме.

В салоне автомобиля должен находиться активный телефон.

Даже если Ваш мобильный телефон связан с аудиосистемой автомобиля, Вы можете пользоваться телефоном, как обычно.

Примечание: Вы можете выйти из меню телефона, нажав любую из кнопок CD, AM/FM или AUX

Вызов абонента

Набор номера

Вы получаете доступ к адресной книге телефона независимо от того, используется ли телефон с держателем или связь с телефоном осуществляется по Bluetooth. Записи из телефонной книги отображаются на дисплее аудиосистемы.

1. Нажмите на кнопку **PHONE** или на кнопку приёма/вызова.
2. Нажмите на кнопку **MENU**.
3. Удерживайте кнопку **MENU** в нажатом состоянии, пока на дисплее не появится надпись **PHONEBOOK**.
4. Используя кнопки SEEK, выберите нужный номер телефона.

Примечание: Чтобы перейти к следующей букве алфавита, нажмите и удерживайте кнопку SEEK.

5. Для вызова найденного абонента нажмите на кнопку **PHONE** или на кнопку приёма/вызова.

Если панель управления аудиосистемой имеет клавиатуру для набора телефонного номера (кнопки 0-9, * и #), то Вы можете позвонить абоненту непосредственно набрав номер на этой клавиатуре и нажав на кнопку приёма/вызова:

1. Нажмите на кнопку приёма/вызова.
2. Наберите номер абонента, используя телефонную клавиатуру на панели управления аудиосистемой.
3. Нажмите на кнопку приёма/вызова.

Телефон

Примечание: Если при наборе номера Вы ввели неправильную цифру, то нажмите на кнопку очистки для стирания последней набранной цифры. Длительное нажатие на эту кнопку приведёт к удалению всей набранной последовательности цифр.

Нажмите и удерживайте **0** для ввода символа **+**.

Завершение сеанса связи

Сеанс связи с использованием мобильного телефона можно завершить одним из следующих способов:

- Нажав на одну из следующих кнопок на панели управления аудиосистемой автомобиля: **PHONE**, **CD**, **AM/FM** или **ON/OFF**
- Нажав на кнопку **MODE** на пульте дистанционного управления.
- Нажав на кнопку сброса.

Примечание: Если панель управления аудиосистемой имеет телефонную клавиатуру, то завершить сеанс связи Вы можете только с помощью кнопки сброса.

Повторный набор номера

1. Нажмите на кнопку **PHONE** или на кнопку приёма/вызова.
2. Нажмите на кнопку **MENU**.
3. Выберите список **CALL OUT** или **CALL IN**.

Примечание: Если активный телефон не предоставляет списка исходящих звонков, то на дисплей будет выведен номер последнего исходящего звонка.

4. Нажмите на кнопку **SEEK** на панели управления аудиосистемой автомобиля.
5. Для вызова найденного абонента нажмите на кнопку **PHONE** или на кнопку приёма/вызова.

Набор последнего набранного номера

Примечание: Эта функция относится только к аудиосистемам, имеющим телефонную клавиатуру.

1. Нажмите на кнопку приёма/вызова.
2. Для вывода на дисплей последнего набранного номера ещё раз нажмите на кнопку приёма/вызова.
3. Для вызова абонента нажмите на кнопку приёма/вызова в третий раз.

Приём входящих звонков

Прием входящего звонка

Входящие звонки можно принимать одним из следующих способов:

- Нажмите на кнопку **PHONE**.
- Нажав на кнопку **MODE** на пульте дистанционного управления.
- Нажав на кнопку приёма/вызова.

Отказ от входящего звонка

Входящие звонки можно отклонять одним из следующих способов:

- Нажав на кнопку сброса.
- Нажмите на кнопку **CD**.
- Нажмите кнопку **AM/FM**.

Примечание: Если панель управления аудиосистемой имеет телефонную клавиатуру, то для отклонения вызова Вы можете использовать только кнопку сброса.

Примечание: Входящий звонок невозможно отклонить при помощи пульта дистанционного управления коммуникационной системой.

Телефон

Обработка второго входящего звонка

Примечание: Для обработки второго входящего звонка на Вашем мобильном телефоне должна быть активирована соответствующая функция.

Если во время сеанса связи по мобильному телефону поступает еще один входящий звонок, то раздастся звуковой сигнал. В этом случае Вы можете завершить текущий сеанс связи и принять входящий звонок.

Прием второго входящего звонка

Второй входящий звонок можно принять одним из следующих способов:

- Нажмите на кнопку приёма/вызова.
- Нажав на кнопку **MODE** на пульте дистанционного управления.
- Нажмите на кнопку **PHONE**.

Примечание: При этом текущий сеанс связи (разговор) будет завершен.

Отклонение второго входящего звонка

Второй входящий звонок можно отклонить одним из следующих способов:

- Нажав на кнопку сброса.
- Нажмите на кнопку **CD**.
- Нажмите кнопку **AM/FM**.

Примечание: Если панель управления аудиосистемой имеет телефонную клавиатуру, то для отклонения вызова Вы можете использовать только кнопку сброса.

Изменение "активного" мобильного телефона

Примечание: Мобильные телефоны должны быть связаны с коммуникационной системой прежде, чем их можно будет назначить "активными".

С использованием кнопок предварительной настройки радиостанций

1. Нажмите кнопку **PHONE** на панели управления аудиосистемой автомобиля.
2. Нажмите кнопку, номер на которой соответствует тому из мобильных телефонов, который Вы хотите назначить "активным" (для этого используйте кнопки предварительной настройки радиостанций 1-6).

Примечание: Это относится только к тем аудиосистемам, на панели управления которых отсутствует телефонная клавиатура.

С использованием меню аудиосистемы

1. Нажмите на кнопку **PHONE** или на кнопку приёма/вызова.
2. Нажмите на кнопку **MENU** на панели управления аудиосистемой автомобиля.
3. Выберите команду **ACTIVE PHONE**.
4. При помощи кнопок **SEEK** Вы можете прокрутить на дисплее весь список связанных с системой телефонов.
5. Нажмите на кнопку **MENU**, чтобы выбрать телефон, задаваемый как активный телефон.

Примечание: После связывания с системой мобильного телефона с Bluetooth, этот телефон становится "активным".

Удаление связанного телефона из памяти коммуникационной системы

Мобильный телефон, связанный с коммуникационной системой автомобиля, можно удалить из памяти системы в любое время (если только в этот момент система не работает со входящим/исходящим звонком).

1. Нажмите на кнопку **PHONE** или на кнопку приёма/вызова.

Телефон

2. Нажмите на кнопку **MENU** на панели управления аудиосистемой автомобиля.
3. Выберите команду **DEBOND** при помощи панели управления аудиосистемой автомобиля.
4. Используйте кнопки SEEK для вывода на дисплей того мобильного телефона, связь с которым Вы хотите разорвать.
5. Нажмите на кнопку **MENU**, чтобы выбрать телефон, связь с которым вы хотите разорвать.

ИСПОЛЬЗОВАНИЕ ТЕЛЕФОНА - В КОМПЛЕКТАЦИЮ АВТОМОБИЛЯ ВХОДИТ: TRAVEL PILOT EX

В этом разделе описывается управление функциями мобильного телефона при помощи панели управления аудиосистемой/системой навигации TravelPilot EX.

Примечание: *За подробной информацией об органах управления обращайтесь к Руководству по системе навигации TravelPilot EX.*

В салоне автомобиля должен находиться активный телефон.

Даже если Ваш мобильный телефон связан с системой навигации TravelPilot EX), Вы можете пользоваться им, как обычно.

Вызов абонента

Набор номера - телефон с держателем

Телефон, подключаемый через держатель, дает Вам возможность пользоваться телефонной книгой. Записи из телефонной книги выводятся на дисплей системы TravelPilot EX.

1. Нажмите кнопку "PHONE" на панели управления аудиосистемой автомобиля.

2. Выберите из меню команду **PHONEBOOK**.
3. Выберите нужный раздел телефонной книги (т.е. букву, с которой начинается имя нужного абонента).
4. При помощи правого поворотного регулятора выберите нужный номер телефона.
5. Для получения дополнительных сведений об абоненте нажмите на кнопку INFO.
6. Нажмите на кнопку правого поворотного регулятора.

Набор номера - телефон с Bluetooth

Мобильный телефон с микрочипом "Bluetooth" позволяет Вам набирать номер при помощи подсистемы голосовых команд. За более подробной информацией обратитесь к разделу **Voice control**.

Завершение сеанса связи

Сеанс связи с использованием мобильного телефона можно завершить одним из следующих способов:

- Нажав на кнопку сброса.
- Нажав на кнопку "MODE" на пульте дистанционного управления.
- Нажав на кнопку выключения навигационной системы.
- Нажав на кнопку правого поворотного регулятора.

Повторный набор номера - телефон с держателем

1. Нажмите кнопку "PHONE" на панели управления аудиосистемой автомобиля.
2. Нажмите на кнопку MENU.
3. Выберите список **CALL OUT**, **CALL IN** или **REDIAL**.

Телефон

4. Нажмите кнопку "PHONE" на панели управления аудиосистемой автомобиля для набора нужного телефонного номера.

Повторный набор номера - телефон с Bluetooth

1. Нажмите кнопку "PHONE" на панели управления аудиосистемой автомобиля.
2. Нажмите на кнопку MENU.
3. Выберите пункт **REDIAL**.
4. Нажмите кнопку "PHONE" на панели управления аудиосистемой автомобиля для набора телефонного номера.

Обработка входящего звонка

Прием входящего звонка

Входящие звонки можно принимать одним из следующих способов:

- Нажмите на кнопку приёма/вызова.
- Нажмите на кнопку "MODE" на пульте дистанционного управления.
- Нажмите кнопку PHONE на панели управления аудиосистемой автомобиля.
- Выберите из меню команду **ACCEPT**.

Отказ от входящего звонка

Входящие звонки можно отклонять одним из следующих способов:

- Нажав на кнопку сброса.
- Нажав на одну из следующих кнопок на панели управления аудиосистемой автомобиля: CD, AM/FM
- Воспользуйтесь командой меню **REJECT**.

Примечание: Входящий звонок невозможно отклонить при помощи кнопки **MODE** на пульте дистанционного управления коммуникационной системой.

Обработка второго входящего звонка

Примечание: Для обработки второго входящего звонка на Вашем мобильном телефоне должна быть активирована соответствующая функция.

Если во время сеанса связи по мобильному телефону поступает еще один входящий звонок, то раздастся звуковой сигнал. В этом случае Вы можете завершить текущий сеанс связи и принять (или отклонить) входящий звонок. Для этого выполните следующие действия.

Прием второго входящего звонка

Второй входящий звонок можно принять одним из следующих способов:

- Нажмите на кнопку приёма/вызова.
- Нажмите на кнопку **MODE** на пульте дистанционного управления.
- Нажмите на кнопку **PHONE** на панели управления аудиосистемой автомобиля.
- Выберите из меню команду **ACCEPT**.

Примечание: При этом текущий сеанс связи (разговор) будет завершен.

Отклонение второго входящего звонка

Второй входящий звонок можно отклонить одним из следующих способов:

- Нажав на кнопку сброса.
- Нажав на одну из следующих кнопок на панели управления аудиосистемой автомобиля: CD, AM/FM

Изменение "активного" мобильного телефона

Примечание: Мобильный телефон должен быть связан с коммуникационной системой, прежде чем его можно будет назначить "активным".

1. Нажмите кнопку "PHONE" на панели управления аудиосистемой автомобиля.

2. Воспользовавшись командой меню **ACTIVE PHONE**, выберите активный телефон из списка при помощи кнопок предустановки.

Удаление связанного телефона из памяти коммуникационной системы

Мобильный телефон, связанный с коммуникационной системой автомобиля, можно удалить из памяти системы в любое время (если только в этот момент система не работает со входящим/исходящим звонком).

1. Нажмите кнопку "PHONE" на панели управления аудиосистемой автомобиля.
2. Выберите из меню команду **DEBOND**.
3. При помощи кнопок предустановки выберите из списка телефонов тот телефон, который Вы хотите удалить из памяти коммуникационной системы.

Примечание: *После связывания с системой мобильного телефона с Bluetooth, этот телефон становится "активным".*

Однако в некоторых случаях телефон с Bluetooth должен быть активирован посредством нажатия на соответствующую кнопку выбора радиостанции на панели управления аудио или навигационной системы.

Голосовое управление

ПРИНЦИПЫ РАБОТЫ

Система голосовых команд (Voice recognition) позволяет управлять аудиосистемой, не отвлекаясь от управления автомобилем для изменения настроек или чтения сообщений системы.

Если Вы произносите одну из заранее определённых команд в то время, когда система активна, то система голосовых команд преобразует Вашу команду в управляющий сигнал для аудиосистемы. Ваши действия принимают форму диалога с системой или отдачи команд. Система организует диалог с Вами путём трансляции сообщений или вопросов.

Пожалуйста, ознакомьтесь с функциями аудиосистемы перед тем, как начать пользоваться подсистемой голосовых команд.

Примечание: *Если автомобиль неподвижен, а подсистема беспроводной связи Bluetooth или подсистема Voice Control используются в течение длительного времени, то проследите, чтобы двигатель работал. В противном случае возможен разряд аккумуляторной батареи.*

Управляющие команды

Система Voice Control позволяет Вам контролировать функции:

- телефона
- радиоприёмника
- Проигрывателя CD-дисков
- климат-контроля
- навигационной системы

Примечание: *Интерфейс подсистемы Voice Control поддерживается на различных языках. Если Вам необходимо изменить язык интерфейса, то обратитесь к обслуживающему Вас дилеру компании Ford.*

Отзыв системы

Во время диалога пользователя с системой голосовых команд ("голосовой сессии") система отвечает пользователю звуковым сигналом каждый раз, как она готова к продолжению диалога.

Не пытайтесь отдавать системе какие-либо команды до того, как раздастся звуковой сигнал. Подсистема Voice Control повторяет вслух каждую команду, произнесенную пользователем.

Если, услышав звуковой сигнал, Вы не знаете, что делать дальше, то произнесите команду "HELP", чтобы получить подсказку системы, или "CANCEL", чтобы прекратить диалог с системой.

Функция "HELP" проинформирует Вас только о доступном в данный момент наборе голосовых команд. Ниже приведено детальное описание всех голосовых команд.

Голосовые команды

Голосовые команды следует произносить обычным голосом, как если бы Вы обращались к пассажиру или к собеседнику при разговоре по телефону. Громкость Вашего голоса должна соответствовать уровню шума в салоне автомобиля или снаружи, однако кричать не нужно.

Голосовые метки

Голосовые метки могут использоваться для управления телефоном, аудиосистемой и навигационной системой. Для сохранения меток служит функция "STORE NAME".

- В памяти могут храниться до 20 голосовых меток (для каждой из перечисленных систем).
- Среднее время записи для каждой голосовой метки составляет приблизительно 2...3 секунды.

Голосовое управление

ИСПОЛЬЗОВАНИЕ ГОЛОСОВЫХ КОМАНД

Принцип действия системы

Команды, воспринимаемые системой Voice Control (а также порядок их произнесения), отображены в помещённых ниже списках. В таблицах показана последовательность голосовых команд пользователя и отзыв системы для каждой из имеющихся функций.

<> означает номер или голосовую метку (предварительно записанную в память системы), которые должен ввести пользователь.

Ярлыки

В системе Voice Control предусмотрен ряд "ярлыков" - коротких голосовых команд, которые позволяют Вам управлять некоторыми функциями систем автомобиля без необходимости проделать весь путь к нужной команде по системному меню. Эти настройки приведены ниже:

- телефон: "MOBILE NAME"¹, "DIAL NUMBER", "DIAL NAME" и "REDIAL"
- Для проигрывателя компакт-дисков: "DISC" и "TRACK"
- система управления микроклиматом: "TEMPERATURE", "FAN", "AUTO MODE", "DEFROSTING/DEMISTING ON" и "DEFROSTING/DEMISTING OFF"
- Для радиоприёмника: "TUNE NAME"
- Для системы навигации: "ZOOM" и "ROUTE SETTING".

1) Только для мобильных телефонов с Bluetooth и системой голосового набора номера.

Начала сеанса работы с подсистемой "Voice Control"

Перед тем, как начать диалог с системой, Вы должны нажать на кнопку **VOICE** или **MODE** и дождаться, пока система не ответит звуковым сигналом. Нажатие на кнопку должно осуществляться для каждой выполняемой операции.

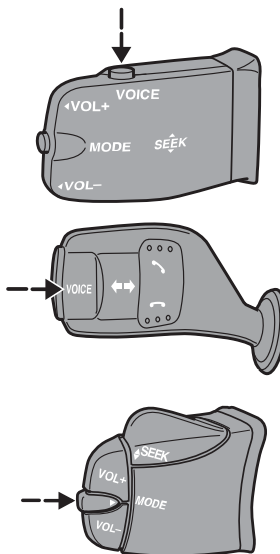

E87665

КОМАНДЫ АУДИОБЛОКА

Проигрыватель CD-дисков/CD-чейнджер

При помощи системы Voice Control вы можете непосредственно указать нужный CD-диск или трек.

Голосовое управление

Краткий обзор

В этом разделе описаны голосовые команды, при помощи которых вы можете управлять работой проигрывателя CD-дисков. Приведенные ниже списки содержат подробную информацию обо всем меню, в которое входят эти команды.

"CD"
"HELP"
"DISC" ^a
"TRACK" ^b

а) Команда может использоваться только совместно с CD-чейнджером.

б) Может использоваться в качестве ярлыка.

Диск

Если на Ваш автомобиль установлен CD-чейнджер, то Вы можете выбрать нужный номер диска.

Шаги	Слова пользователя	Отзыв системы
1	"CD"	"CD"
2	"DISC" ^a	"DISC NUMBER PLEASE"
3	"<число от 1 до 6>"	"DISC <номер>"

а) Может использоваться в качестве ярлыка.

Трек

Вы также можете непосредственно задать номер трека на CD-диске.

Шаги	Слова пользователя	Отзыв системы
1	"CD"	"CD"
2	"TRACK" ^a	"TRACK NUMBER PLEASE"

Голосовое управление

Шаги	Слова пользователя	Отзыв системы
3	"<число от 1 до 99>"	"TRACK <номер>"

а) Может использоваться в качестве ярлыка.

Автомагнитола

Система "Voice Control" позволяет управлять работой радиоприемника и настраивать частоты радиостанций при помощи голосовых команд.

Краткий обзор

В этом разделе описаны голосовые команды, при помощи которых Вы можете управлять работой радиоприемника. Приведенные ниже списки содержат подробную информацию обо всем меню, в которое входят эти команды.

"RADIO"
"HELP"
"AM"
"FM"
"TUNE NAME" ^a
"DELETE NAME"
"DELETE DIRECTORY"
"PLAY DIRECTORY"
"STORE NAME"

а) Может использоваться в качестве ярлыка.

Настройка частоты

Эта функция позволяет Вам при помощи голосовых команд настраивать радиоприемник на частоты сигналов радиостанций.

Шаги	Слова пользователя	Отзыв системы
1	"RADIO"	"RADIO"
2	"AM"	"FREQUENCY PLEASE"
	"FM"	"FREQUENCY PLEASE"

Голосовое управление

Шаги	Слова пользователя	Отзыв системы
3	"<частота>"	"TUNE <частота>"

Сохранение имени

Если Вы настроили приемник на какую-либо радиостанцию, то Вы можете сохранить частоту настройки этой радиостанции под придуманным Вами именем.

Шаги	Слова пользователя	Отзыв системы
1	"RADIO"	"RADIO"
2	"STORE NAME"	"STORE NAME" "NAME PLEASE"
3	"<имя>"	"REPEAT NAME PLEASE"
4	"<имя>"	"STORING NAME" "<имя>" STORED"

Настройка с помощью голосовых меток (имён)

Эта функция позволяет Вам вызвать из памяти системы предварительно записанную радиостанцию.

Шаги	Слова пользователя	Отзыв системы
1	"RADIO"	"RADIO"
2	"TUNE NAME" ^a	"NAME PLEASE"
3	"<имя>"	"TUNE <имя>"

a) Может использоваться в качестве ярлыка.

Удаление имени

Эта функция позволяет Вам удалить из памяти системы предварительно записанную радиостанцию.

Голосовое управление

Шаги	Слова пользователя	Отзыв системы
1	"RADIO"	"RADIO"
2	"DELETE NAME"	"NAME PLEASE"
3	"<имя>"	"DELETE <имя>" "CONFIRM YES OR NO"
4	"YES"	"DELETED"
	"NO"	"COMMAND CANCELLED"

Прослушивание содержимого папки

Эта функция позволяет системе перечислить для Вас все радиостанции, частоты которых записаны в память системы.

Шаги	Слова пользователя	Отзыв системы
1	"RADIO"	"RADIO"
2	"PLAY DIRECTORY"	"PLAY <папку>"

Удаление папки

Эта функция позволяет Вам одновременно стереть из памяти системы все предварительно записанные радиостанций.

Шаги	Слова пользователя	Отзыв системы
1	"RADIO"	"RADIO"
2	"DELETE DIRECTORY"	"DELETE DIRECTORY" "CONFIRM YES OR NO"
3	"YES"	"RADIO DIRECTORY DELETED"
	"NO"	"COMMAND CANCELLED"

Голосовое управление

КОМАНДЫ УПРАВЛЕНИЯ ТЕЛЕФОНОМ

Телефон

Ваша коммуникационная система позволяет Вам создать отдельную телефонную книгу (для работы с системой Voice Control). Номера телефонов, записанные в эту телефонную книгу, могут быть набраны при помощи системы Voice Control. Номера телефонов, записанные в память коммуникационной системы автомобиля при помощи Voice Control, хранятся только там (т.е. они не записываются в память Вашего мобильного телефона).

Краткий обзор

В этом разделе описаны голосовые команды, при помощи которых Вы можете управлять функциями мобильного телефона, соединенного с коммуникационной системой автомобиля. Приведенные ниже списки содержат подробную информацию обо всем меню, в которое входят эти команды.

"PHONE"
"HELP"
"MOBILE NAME" ^{a, b}
"DIAL NUMBER" ^a
"DIAL NAME" ^a
"DELETE NAME"
"DELETE DIRECTORY"
"PLAY DIRECTORY"
"STORE NAME"
"REDIAL" ^a
"ACCEPT CALLS"
"REJECT CALLS"

a) Может использоваться в качестве ярлыка.

b) Возможно только для мобильных телефонов, которые соединены по технологии Bluetooth и имеют встроенную систему голосовых команд и сохранённые в памяти голосовые метки.

Голосовое управление

Создание телефонной книги

Сохранение имени

Новые номера телефонов можно записывать в память системы при помощи команды "STORE NAME". Этой функцией можно воспользоваться для того, чтобы осуществлять набор номера по имени абонента, а не произносить каждый раз полный номер телефона.

Шаги	Слова пользователя	Отзыв системы
1	"PHONE"	"PHONE"
2	"STORE NAME"	"STORE NAME" "NAME PLEASE"
3	"<имя>"	"REPEAT NAME PLEASE"
4	"<имя>"	"STORING NAME" "<имя> STORED" "NUMBER PLEASE"
5	"<номер телефона>"	"<номер телефона>"
6	"STORE"	"STORING NUMBER" "<номер телефона>" "NUMBER STORED"

Удаление имени

Сохранённые имена можно также удалить из папки.

Шаги	Слова пользователя	Отзыв системы
1	"PHONE"	"PHONE"
2	"DELETE NAME"	"NAME PLEASE"
3	"<имя>"	"DELETE <имя>" "CONFIRM YES OR NO"
4	"YES"	"<имя> DELETED"
	"NO"	"COMMAND CANCELLED"

Голосовое управление

Прослушивание содержимого папки

Используйте эту функцию, чтобы система сообщила Вам все сохранённые в памяти номера.

Шаги	Слова пользователя	Отзыв системы
1	"PHONE"	"PHONE"
2	"PLAY DIRECTORY"	"PLAY DIRECTORY"

Удаление папки

Эта функция позволяет Вам сразу удалить все номера, сохранённые в папке.

Шаги	Слова пользователя	Отзыв системы
1	"PHONE"	"PHONE"
2	"DELETE DIRECTORY"	"DELETE DIRECTORY" "CONFIRM YES OR NO"
3	"YES"	"PHONE DIRECTORY DELETED"
	"NO"	"COMMAND CANCELLED"

Функции мобильного телефона

Голосовые метки мобильного телефона

Эта функция обеспечивает Вам доступ к телефонным номерам, записанным в памяти Вашего мобильного телефона при помощи голосовых меток.

Шаги	Слова пользователя	Отзыв системы
1	"PHONE"	"PHONE"
2	"MOBILE NAME" ^{a, b}	"MOBILE NAME" "<диалог, зависящий от конкретного мобильного телефона>"

а) Может использоваться в качестве ярлыка.

б) Только для мобильных телефонов, имеющих систему беспроводной связи Bluetooth и систему голосовых команд (определяется моделью мобильного телефона).

Голосовое управление

Набор номера

Система может набрать телефонный номер нужного абонента после того, как пользователь произнесет голосовую команду и укажет голосовую метку, соответствующую данному номеру.

Шаги	Слова пользователя	Отзыв системы
1	"PHONE"	"PHONE"
2	"DIAL NUMBER" ^a	"NUMBER PLEASE"
3	"<номер телефона>"	"<номер телефона> CONTINUE?"
4	"DIAL"	"DIALLING"
	"CORRECTION"	"<повторите последнюю часть номера> CONTINUE?"

a) Может использоваться в качестве ярлыка.

Набор по имени (набор с помощью голосовых меток)

Система может набрать телефонный номер нужного абонента после того, как пользователь произнесет голосовую команду и укажет голосовую метку, соответствующую данному номеру.

Шаги	Слова пользователя	Отзыв системы
1	"PHONE"	"PHONE"
2	"DIAL NAME" ^a	"NAME PLEASE"
3	"<имя>"	"DIAL <имя>" "CONFIRM YES OR NO"
4	"YES"	"DIALLING"
	"NO"	"COMMAND CANCELLED"

a) Может использоваться в качестве ярлыка.

Голосовое управление

Повторный набор номера

Эта функция позволяет еще раз набрать последний набранный телефонный номер.

Шаги	Слова пользователя	Отзыв системы
1	"PHONE"	"PHONE"
2	"REDIAL" ^a	"REDIAL" "CONFIRM YES OR NO"
3	"YES"	"DIALLING"
	"NO"	"COMMAND CANCELLED"

а) Может использоваться в качестве ярлыка.

DTMF (Режим тонового набора)

Эта функция преобразует произнесенные пользователем цифры (телефонного номера) в тоновые сигналы, т.е. формирует дистанционный запрос для Вашего домашнего автоответчика.

Примечание: Функция DTMF может использоваться только во время текущего звонка. Нажмите на кнопку VOICE или MODE и дождитесь приглашения системы.

Шаги	Слова пользователя	Отзыв системы
1		"NUMBER PLEASE"
2	"<цифры от 1 до 9, а также 0 и символы "решетка" и "звездочка">"	

Основные установки

Прием и отклонение (сброс) звонков

Входящие звонки можно принимать или отклонять при помощи подсистемы голосовых команд "Voice Control".

Шаги	Слова пользователя	Отзыв системы
1	"PHONE"	"PHONE"
2	"ACCEPT CALLS"	"ACCEPT CALLS"
	"REJECT CALLS"	"REJECT CALLS"

Голосовое управление

КОМАНДЫ УПРАВЛЕНИЯ НАВИГАЦИОННОЙ СИСТЕМОЙ

Для получения более подробных сведений о меню команд обращайтесь к отдельному Руководству по навигационной системе.

КОМАНДЫ УПРАВЛЕНИЯ КЛИМАТ-КОНТРОЛЕМ

Система климат-контроля

При помощи голосовых команд можно управлять частотой вращения вентилятора и регулировать температуру воздуха в салоне и режим. Не на всех моделях автомобилем доступны все функции системы.

Краткий обзор

В этом разделе описаны голосовые команды, при помощи которых Вы можете управлять работой климат-контроля. Приведенные ниже списки содержат подробную информацию обо всем меню, в которое входят эти команды.

"CLIMATE"
"HELP"
"FAN" ^a
"DEFROSTING/DEMISTING ON" ^a
"DEFROSTING/DEMISTING OFF" ^a
"TEMPERATURE" ^a
"AUTO MODE" ^a

a) Может использоваться в качестве ярлыка. На автомобилях, оснащенных коммуникационной системой с интерфейсом на английском языке, ярлык "FAN" не предусмотрен.

Вентилятор

Эта функция позволяет Вам регулировать скорость вентилятора.

Шаги	Слова пользователя	Отзыв системы
1	"CLIMATE"	"CLIMATE"

Голосовое управление

Шаги	Слова пользователя	Отзыв системы
2	"FAN" ^а	"FAN SPEED PLEASE"
3	"MINIMUM"	"FAN MINIMUM"
	"<число от 1 до 7>"	"FAN <число>"
	"MAXIMUM"	"FAN MAXIMUM"

а) Может использоваться в качестве ярлыка. На автомобилях, оснащенных коммуникационной системой с интерфейсом на английском языке, ярлык "FAN" не предусмотрен.

Обдув стёкол

Шаги	Слова пользователя	Отзыв системы
1	"CLIMATE"	"CLIMATE"
2	"DEFROSTING/DEMISTING ON" ^а	"DEFROSTING/DEMISTING ON"
	"DEFROSTING/DEMISTING OFF" ^а	"DEFROSTING/DEMISTING OFF"

а) Может использоваться в качестве ярлыка.

Температура воздуха

Эта функция позволяет Вам регулировать температуру воздуха в салоне автомобиля.

Шаги	Слова пользователя	Отзыв системы
1	"CLIMATE"	"CLIMATE"
2	"TEMPERATURE" ^а	"TEMPERATURE PLEASE"
3	"MINIMUM"	"TEMPERATURE MINIMUM"
	"<число в диапазоне от 15 до 29 °C с шагом 0,5>" или "<число от 59 до 84 °F>"	"TEMPERATURE <число>"
	"MAXIMUM"	"TEMPERATURE MAXIMUM"

а) Может использоваться в качестве ярлыка.

Голосовое управление

Автоматический режим

Шаги	Слова пользователя	Отзыв системы
1	"CLIMATE"	"CLIMATE"
2	"AUTO MODE" ^a	"AUTO MODE"

а) Может использоваться в качестве ярлыка. а) Можно отменить, задав новое значение температуры или скорости вентилятора.

ЭЛЕКТРОМАГНИТНАЯ СОВМЕСТИМОСТЬ

ПРЕДУПРЕЖДЕНИЯ

 Ваш автомобиль протестирован и сертифицирован на соответствие нормам электромагнитной совместимости (72/245/ЕЕС, нормы UN ECE10 или другие соответствующие местные требования). Вы несёте полную ответственность за соответствие установленного вами дополнительного оборудования автомобиля требованиям местного законодательства. Доверяйте установку любого дополнительного оборудования персоналу, обладающему соответствующей квалификацией.

ПРЕДУПРЕЖДЕНИЯ

 Передатчики, работающие на радиочастотах (РЧ) (например, сотовые телефоны, радиолюбительские передатчики) могут быть установлены на ваш автомобиль только в том случае, если они соответствуют параметрам, указанным в следующей таблице. Для их установки и использования не требуется выполнение специальных условий или проведение каких-либо мероприятий.

 Не устанавливайте передатчики, микрофоны, громкоговорители или иные устройства в зоне раскрытия подушек безопасности.

 Не крепите кабели антенны к проводке автомобиля, топливопроводам или трубопроводам тормозной системы.

 Располагайте антенну и кабели питания на расстоянии, по крайней мере, 100 мм от любых электронных блоков и подушек безопасности.

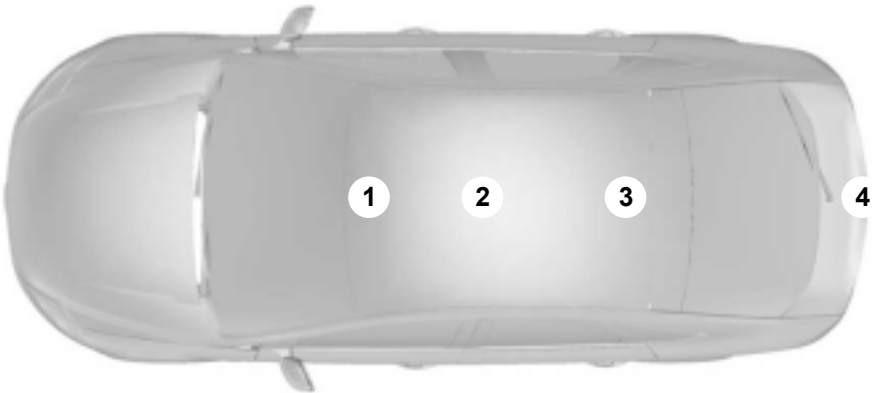

E85998

Приложения

Диапазон частот МГц	Максимальная выходная мощность Вт (на пике RMS)	Положение антенны
1 – 30	50 W	3. 4
30 – 54	50 W	1. 2. 3
68 – 87,5	50 W	1. 2. 3
142 – 176	50 W	1. 2. 3
380 – 512	50 W	1. 2. 3
806 – 940	10 W	1. 2. 3
1200 – 1400	10 W	1. 2. 3
1710 – 1885	10 W	1. 2. 3
1885 – 2025	10 W	1. 2. 3

Примечание: После установки любых радиопередатчиков проверьте отсутствие взаимного влияния радиопередатчика и всех электронных устройств автомобиля, как во время остановки, так и во время движения автомобиля.

Проверьте все системы электрооборудования:

- при выключателе зажигания в положении **ON**
- при работающем двигателе
- во время дорожного теста при движении автомобиля с различными скоростями.

Убедитесь, что напряженность электромагнитных полей, создаваемых в салоне автомобиля работающим передатчиком, не превышает приемлемого для человека уровня.

ОДОБРЕНИЯ ТИПА

УВЕДОМЛЕНИЕ ФСС/ПРОМЫШЛЕННОСТИ КАНАДЫ

Это устройство соответствует требованиям 15-го раздела Правил FCC. Его работа подчиняется следующим двум условиям: (1) это устройство не может создавать вредные помехи, и (2) это устройство должно противостоять любым принимаемым помехам, включая помехи, которые могут привести к нежелательным режимам работы.

FCC ID: WJLRX-42

IC: 7847A-RX42

Изменения или модификации устройства, которые не получили прямого одобрения стороны, ответственной за соответствие, могут аннулировать право пользователя на применение оборудования.

RX-42 - декларация соответствия

Мы как сторона, несущая ответственность за соответствие продукции, заявляем под свою единоличную ответственность следующее: устройство Handset Integration RX-42 отвечает требованиям нижеуказанной Директивы: 1999/5/ЕС. С текстом Сертификата соответствия можно ознакомиться на сайте в Интернет по адресу:

www.novero.com/declaration_of_conformity

Торговая марка Bluetooth и соответствующие логотипы являются собственностью компании Bluetooth SIG, Inc. и используются компанией Ford Motor Company по лицензии. Прочие торговые марки и торговые имена принадлежат соответствующим компаниям-владельцам.

Указатель

А

A/C

См.: Органы управления микроклиматом.....63

ABS

См.: Тормоза.....89

V

VIN

См.: Идентификационный номер автомобиля (VIN).....139

A

Аварийная световая сигнализация.....42

Аварийное оборудование.....101

Автоматическая коробка передач - В комплектацию автомобиля входит: 4-ти ступенчатая автоматическая КПП в сборе с ведущим мостом (4F27E).....86

Аварийный перевод рычага селектора из положения P (Стоянка).....88

Положения рычага селектора передач.....86

Режимы движения.....88

Советы по управлению автомобилем с АКП.....87

Автоматический режим управления микроклиматом.....65

Вентилятор.....66

Включение и выключение кондиционера воздуха.....67

Включение и выключение системы климат-контроля.....67

Распределение потоков воздуха в салоне.....66

Рециркуляция воздуха.....67

Удаление инея/влаги с ветрового стекла.....66

Установка требуемой температуры.....66

Аккумуляторная батарея автомобиля.....125

Аксессуары
См.: Запасные части и аксессуары.....6

Активация иммобилайзера двигателя.....31

Активация сигнализации.....32

Автоматическая задержка активации.....32

Срабатывание сигнализации.....32

Аптечка.....101

Б

Батарейки пульта дистанционного управления

См.: Замена элемента питания пульта дистанционного управления.....27

Безопасность детей.....16

Блокировка замка капота

См.: Открывание и закрывание капота.....110

Блокировка и разблокировка замков.....29

Автоматическое повторное запираение.....30

Блокировка и разблокировка дверей с помощью дистанционного управления.....30

Блокировка и разблокировка дверей с помощью ключа.....29

Двойное запираение.....29

Перепрограммирование функции разблокировки.....30

Подтверждение блокировки и разблокировки замков.....29

Система централизованной блокировки замков.....29

Боковые подушки безопасности

См.: Использование цепей противоскольжения.....137

Буксировка автомобиля с опорой на четыре колеса.....107

Автомобили с автоматической коробкой передач.....108

Автомобили с коробкой передач Durashift

EST.....107

Для всех автомобилей.....107

Буксировка.....96

Буксировка прицепа.....96

Крутые спуски и подъемы.....96

Указатель

Быстрый обзор.....	8	Выключение двигателя.....	80
Автоматическая система		Автомобили с дизельными	
климат-контроля.....	12	двигателями.....	80
Автоматический режим работы		Г	
стеклоочистителя.....	14	Голосовое управление.....	155
Автоматическое включение освещения.....	13	Принципы работы.....	155
Аудиосистема.....	13	Д	
Блокировка и разблокировка дверей с		Давление в шинах	
помощью дистанционного		См.: Технические характеристики.....	137
управления.....	12	Детские сиденья.....	16
Информационные дисплеи.....	11	Устройства детской безопасности,	
Наружные зеркала заднего вида с		подходящие для различных весовых	
электроприводом складывания.....	14	категорий.....	16
Освещение для безопасного подхода к дому		Дополнительные подушки.....	17
(после окончания поездки).....	13	Дополнительная подушка (Группа 3).....	18
Панель управления.....	8	Дополнительное кресло (Группа 2).....	17
Регулировка положения рулевого		З	
колеса.....	10	Задние противотуманные фонари.....	41
Ручной режим управления		Задние сиденья.....	71
микроклиматом.....	11	Складывание спинки сиденья вниз.....	71
Система Welcome lighting (Приветственные		Создание уровня нагрузки на пол.....	71
огни).....	14	Замена колеса.....	127
Создание уровня нагрузки на пол.....	14	Автомобили, оснащенные малоразмерным	
Частота холостого хода двигателя после его		запасным колесом.....	127
пуска.....	11	Демонтаж колеса.....	130
В		Домкрат.....	127
Введение.....	5	Замковые гайки крепления колеса.....	127
Вентиляционные дефлекторы.....	63	Сборка монтажного ключа.....	129
Вентиляционные отверстия		Снятие декоративной накладки колеса.....	130
См.: Вентиляционные дефлекторы.....	63	Точки установки опорных пят подъемника	
Вентиляция		или домкрата.....	128
См.: Органы управления микроклиматом.....	63	Установка колеса.....	132
Верхние багажники крыши и кронштейны			
для различных грузов.....	94		
Релинги крыши.....	94		
Верхний вентиляционный люк.....	68		
Вспомогательный отопитель.....	68		
Вспомогательный отопитель автомобиля с			
дизельным двигателем (в зависимости от			
страны).....	68		
Выключатель зажигания.....	78		
Выключатель подачи топлива.....	102		
Автомобили с двигателями Duratec.....	102		
Выключатель стартера			
См.: Выключатель зажигания.....	78		

Указатель

Замена ламп.....	44	Иммобилайзер двигателя.....	31
Боковые повторители указателей поворота.....	45	Принципы работы.....	31
Габаритные фонари.....	44	Иммобилайзер	
Дальний и ближний свет фар.....	44	См.: Иммобилайзер двигателя.....	31
Задние фонари.....	45	Информационные дисплеи.....	57
Передние противотуманные фары.....	45	Общая информация.....	57
Передние указатели поворота.....	45	Информационные сообщения.....	59
Плафон освещения багажного отделения.....	48	Информационные сообщения системы ABS	
Плафон освещения салона.....	47	См.: Советы по вождению автомобиля с ABS.....	89
Плафоны местного освещения (для чтения).....	47	Информационный центр	
Фонарь подсветки регистрационного знака.....	47	См.: Информационные дисплеи.....	57
Центральный стоп-сигнал.....	46	Использование голосовых команд.....	156
Замена лампы		Принцип действия системы.....	156
См.: Замена ламп.....	44	Использование зимних шин.....	136
Замена плавкого предохранителя.....	104	Использование ремней безопасности во время беременности.....	24
Замена щеток стеклоочистителей.....	38	Использование системы динамической стабилизации.....	91
Замена элемента питания пульта дистанционного управления.....	27	Использование системы помощи при парковке.....	92
Замки.....	29	Включение и выключение системы помощи при парковке.....	92
Замки с функцией блокировки от отпирания детьми.....	20	Маневрирование с использованием системы помощи при парковке.....	93
Запасные части и аксессуары.....	6	Использование соединительных электрических проводов.....	125
Логотип Ford наносится на следующие запчасти.....	6	Присоединение проводов.....	125
Теперь вы можете быть уверены, что запчасти Ford являются действительно.....	6	Пуск двигателя.....	126
Заправка топливом.....	82	Использование телефона - В	
Запрограммированные ключи.....	31	комплектацию автомобиля входит:	
Защита людей, находящихся в автомобиле.....	21	Travel Pilot EX.....	152
Принципы работы.....	21	Вызов абонента.....	152
Зеркала		Изменение "активного" мобильного телефона.....	153
См.: Окна и зеркала.....	50	Обработка второго входящего звонка.....	153
См.: Окна и зеркала с обогревом.....	67	Обработка входящего звонка.....	153
Зимние шины		Удаление связанного телефона из памяти коммуникационной системы.....	154
См.: Использование зимних шин.....	136		
Знак аварийной остановки.....	101		

И

Идентификационный номер автомобиля (VIN).....	139
Идентификация автомобиля.....	139

Указатель

Использование телефона - В	
комплектацию автомобиля не входит:	
Навигационная система.....	149
Вызов абонента.....	149
Изменение "активного" мобильного	
телефона.....	151
Обработка второго входящего звонка.....	151
Приём входящих звонков.....	150
Удаление связанного телефона из памяти	
коммуникационной системы.....	151
Использование цепей	
противоскольжения.....	137
Автомобили с системой динамической	
стабилизации (ESP).....	137
К	
Каталитический нейтрализатор.....	82
Управление автомобилем с каталитическим	
нейтрализатором.....	82
Качество топлива - Бензиновый.....	81
Качество топлива - Дизельный.....	81
Длительное хранение.....	81
Ключи и пульты дистанционного	
управления.....	26
Колеса и шины.....	127
Общая информация.....	127
Технические характеристики.....	137
Команды аудиоблока.....	156
Автомобиль.....	158
Проигрыватель	
CD-дисков/CD-чейнджер.....	156
Команды управления	
климат-контролем.....	166
Система климат-контроля.....	166
Команды управления навигационной	
системой.....	166
Команды управления телефоном.....	161
Основные установки.....	165
Создание телефонной книги.....	162
Телефон.....	161
Функции мобильного телефона.....	163
Комплект для ремонта шин.....	132
Использование комплекта для ремонта	
шин.....	133
Накачивание шины.....	134
Общие сведения.....	133
Коробка передач.....	85
Коробка передач	
См.: Коробка передач.....	85
Коррекция наклона световых пучков	
фар.....	41
Рекомендуемые положения наклона	
световых пучков фар.....	41
Крышка лючка заливной горловины.....	82
Крышки багажного отделения.....	94
М	
Меры предосторожности.....	81
Меры предосторожности при движении в	
холодную погоду.....	100
Места для хранения вещей.....	74
Вещевое отделение.....	74
Карманы для хранения.....	75
Механическая коробка передач.....	85
5-ступенчатая механическая коробка	
передач.....	85
Durashift EST.....	85
Мойка автомобиля	
См.: Очистка автомобиля снаружи.....	123
Моторное отделение - 1.25L Duratec-16V	
(Sigma) /1.4L Duratec-16V (Sigma) /1.6L	
Duratec-16V (Sigma)	111
Моторное отделение - 1.4L Duratorq-TDCi	
(DV) Дизель.....	113
Моторное отделение - 1.6L Duratorq-TDCi	
(DV) Дизель.....	115
Н	
Напольные коврики.....	77
Наружные зеркала заднего вида.....	50
Зеркала, складываемые вручную.....	50
Наружные зеркала заднего вида с	
электроприводом.....	50
Наклон зеркала.....	51
Наружные зеркала заднего вида с	
электроприводом складывания.....	51

Указатель

Настройка Bluetooth	146	Окна и зеркала с обогревом.....	67
Пользование мобильным телефоном в автомобиле.....	146	Электрообогреватель ветрового и заднего стекла.....	67
Совместимость коммуникационной системы с различными типами мобильных телефонов.....	147	Электрообогрев наружных зеркал заднего вида.....	68
Требования к соединению через Bluetooth.....	147	Омыватели ветрового стекла.....	36
Настройка дистанционного управления		См.: Стеклоочистители и стеклоомыватели.....	35
См.: Программирование пульта дистанционного управления.....	26	Органы управления микроклиматом.....	63
Настройка телефона	144	Принципы работы.....	63
Категории записей телефонной книги.....	145	Органы управления осветительным оборудованием.....	39
Присвоение мобильному телефону статуса активного телефона.....	145	Автоматическое включение освещения.....	39
Связь коммуникационной системы автомобиля с другим телефоном		Включение габаритных огней при разблокировке замков.....	39
Bluetooth.....	146	Дальний/ближний свет фар.....	40
Телефонная книга.....	145	Освещение для безопасного подхода к дому (после окончания поездки).....	39
Требования к соединению через держатель.....	144	Сигнализация дальним светом фар.....	40
Установка телефона в держатель.....	144	Осветительное оборудование.....	39
Номер двигателя.....	139	Отключение иммобилайзера двигателя.....	31
О		Отключение подушки безопасности пассажира.....	25
Обкатка.....	100	Включение фронтальной подушки безопасности переднего пассажира.....	25
Двигатель.....	100	Отключение фронтальной подушки безопасности переднего пассажира.....	25
Тормозная система и сцепление.....	100	Управление выключателем подушки безопасности переднего пассажира.....	25
Шины.....	100	Отключение сигнализации.....	32
Обогрев			
См.: Органы управления микроклиматом.....	63		
Обслуживание.....	109		
Общая информация.....	109	См.: Открывание и закрывание капота.....	110
Технические характеристики.....	120	О	
Обслуживание шин.....	136	Открывание и закрывание капота.....	110
Общая информация о радиочастотах.....	26	Закрывание капота.....	110
Общие сведения по вождению.....	100	Открывание капота.....	110
Автомобили с дизельными двигателями.....	100	Отопитель, работающий на топливе	
См.: Открывание и закрывание капота.....	110	См.: Вспомогательный отопитель.....	68
Об этом руководстве.....	5	Очистители ветрового стекла.....	35
Одобрения типа.....	170	Автоматический режим работы стеклоочистителя.....	35
RX-42 - декларация соответствия.....	171	Прерывистый режим работы стеклоочистителя.....	35
УВЕДОМЛЕНИЕ FCC/ПРОМЫШЛЕННОСТИ КАНАДЫ.....	170		
Окна и зеркала.....	50		

Указатель

Очиститель и омыватели заднего стекла.....	36
Очистка стекла при включении передачи заднего хода.....	36
Прерывистый режим работы стеклоочистителя.....	36
Стеклоомыватель.....	37
Очистка автомобиля снаружи.....	123
Защита лакокрасочного покрытия кузова.....	123
Очистка заднего стекла.....	123
Очистка фар.....	123
Очистка хромированных деталей.....	123
Очистка салона.....	123
Дисплеи на панели приборов, ЖКИ-дисплеи и дисплеи аудиосистемы.....	124
РЕМНИ БЕЗОПАСНОСТИ.....	123
П	
Перевозка груза.....	94
Общая информация.....	94
Перевозка грузов	
См.: Верхние багажники крыши и кронштейны для различных грузов.....	94
Передние противотуманные фары.....	40
Персональные настройки.....	58
Аварийная световая сигнализация.....	59
Дисплей аудиосистемы.....	59
Звуковые сигналы.....	59
Разблокирование замков дверей с помощью дистанционного управления.....	59
Указатели поворота.....	59
Язык сообщений.....	59
Перчаточный ящик.....	74
Плавкие предохранители.....	104
Плафоны внутреннего освещения.....	42
Плафоны местного освещения (для чтения).....	43
Центральный плафон освещения салона.....	42
Подголовники.....	72
Регулирование положения подголовников.....	72
Снятие подголовников.....	72
Поддержание курсовой устойчивости	
См.: Использование системы динамической стабилизации.....	91
Подлокотник заднего сиденья.....	76
Раскладной столик.....	76
Подлокотник переднего сиденья.....	73
Преодоление водной преграды.....	100
Преодоление водной преграды.....	100
Приборы.....	52
Прикуриватель.....	74
Приложения.....	169
Пристегивание ремней безопасности.....	23
Проверка моторного масла.....	116
Доливка масла.....	117
Проверка уровня масла.....	116
Проверка омывающей жидкости.....	119
Проверка охлаждающей жидкости двигателя.....	117
Доливка.....	118
Проверка уровня охлаждающей жидкости.....	117
Проверка рабочей жидкости усилителя рулевого управления.....	118
Доливка.....	118
Проверка уровня масла	
См.: Проверка моторного масла.....	116
Проверка уровня охлаждающей жидкости двигателя.....	117
См.: Проверка охлаждающей жидкости двигателя.....	117
Проверка уровня тормозной жидкости и рабочей жидкости гидропривода сцепления.....	118
Проверка щеток стеклоочистителей.....	37
Программирование пульта дистанционного управления.....	26
Перепрограммирование функции разблокировки замков.....	27
Противотуманная фара/фонарь	
См.: Передние противотуманные фары.....	40
Процесс мойки	
См.: Очистка автомобиля снаружи.....	123
Пуск бензинового двигателя.....	78
Пуск двигателя в случае излишнего поступления топлива.....	79
Холодный/прогретый двигатель.....	78
Частота холостого хода двигателя после его пуска.....	79
Частота холостого хода двигателя после пуска.....	79

Указатель

Пуск двигателя от аккумуляторной батареи
другого автомобиля

См.: Использование соединительных
электрических проводов.....125

Пуск двигателя.....78

Общая информация.....78

Пуск дизельного двигателя.....80

Холодный/прогретый двигатель.....80

Р

Размеры.....140

Размеры автомобиля.....140

Размеры буксировочного

оборудования.....142

Расположение блоков плавких

предохранителей.....106

Центральный блок плавких

предохранителей.....106

Расход топлива.....82

Расход топлива

См.: Технические характеристики.....83

Регулировка высоты крепления ремня

безопасности.....24

Регулировка положения жиклеров

омывателей стекол.....37

Регулировка положения рулевого

колеса.....33

Рулевое колесо.....33

Ручной режим управления

микроклиматом.....63

Вентилятор.....63

Вентиляция.....64

Включение и выключение кондиционера

воздуха.....65

Охлаждение салона наружным

воздухом.....65

Регулятор распределения потоков

воздуха.....64

Регулятор температуры воздуха.....64

Режим быстрого охлаждения салона.....65

Режим быстрого прогрева салона.....64

Рециркуляция воздуха.....65

Снижение влажности воздуха в салоне.....65

Удаление запотевания и наледи с ветрового

стекла.....64

С

Сигнализаторы и индикаторы.....53

Индикатор включения дальнего света

фар.....54

Индикатор включения задних

противотуманных фонарей.....56

Индикатор включения передних

противотуманных фар.....54

Индикатор включения фар.....54

Индикатор отключения повышающей

передачи.....55

Индикатор свечей накаливания.....54

Индикатор указателей поворота.....54

Индикатор усилителя рулевого

управления.....55

Предупреждающий сигнализатор системы

курсовой устойчивости (ESP).....56

Сигнализатор/индикатор тормозной

системы.....53

Сигнализатор неисправности

антиблокировочной системы (ABS).....53

Сигнализатор неисправности силового

агрегата.....55

Сигнализатор неисправности систем

двигателя.....54

Сигнализатор неисправности системы

подушек безопасности.....53

Сигнализатор неисправности системы

электроснабжения (разряда

аккумуляторной батареи).....54

сигнализатор низкого уровня топлива;.....54

Сигнализатор опасности обледенения.....54

Сигнализатор открытых дверей.....54

Сигнализатор падения давления моторного

масла.....55

Сигнализация.....32

Сидение в правильном положении.....69

Сиденья.....69

Сиденья с обогревом.....72

Сиденья с ручной регулировкой.....69

Перемещение сидений назад и вперед.....69

Регулировка высоты водительского

сиденья.....70

Регулировка угла наклона спинки

сиденья.....70

Складывание сиденья переднего

пассажира.....70

Указатель

Система динамической стабилизации.....	90
Принципы работы.....	90
Система кондиционирования воздуха	
См.: Органы управления микроклиматом.....	63
Система помощи при парковке	
См.: Использование системы помощи при парковке.....	92
Система помощи при парковке.....	92
Принципы работы.....	92
Словарь символов.....	5
Символы используемые в руководстве.....	5
Символы наносимые на узлы автомобиля.....	5
Снятие фары.....	43
Советы по вождению автомобиля с ABS.....	89
Советы по вождению.....	100
Состояние после столкновения.....	102
Стеклоочистители и стеклоомыватели.....	35
Стояночный тормоз.....	89
Включение стояночного тормоза.....	89
Выключение стояночного тормоза.....	89
Стоянка на наклонной поверхности.....	89
Стояночный тормоз	
См.: Стояночный тормоз.....	89
Съемный буксировочный крюк.....	96
Вождение автомобиля без прицепа.....	98
Движение с прицепом.....	98
Закрепление буксирного крюка.....	97
Обслуживание.....	99
Разблокировка механизма буксирного крюка.....	97
Снятие буксирного крюка.....	98
Т	
Таблица технических характеристик ламп.....	48
Табличка с идентификационным номером автомобиля.....	139
Телефон	
См.: Использование телефона - В комплектацию автомобиля входит: Travel Pilot EX.....	152
См.: Использование телефона - В комплектацию автомобиля не входит: Навигационная система.....	149
Телефон.....	144
Общая информация.....	144
Технические характеристики.....	140
Топливо и заправка.....	81
Технические характеристики.....	83
Тормоза.....	89
Принципы работы.....	89
Точки крепления буксировочного оборудования.....	107
Передняя буксировочная проушина.....	107
У	
Указатели поворота.....	42
Указатели.....	52
Указатель температуры охлаждающей жидкости двигателя.....	52
Указатель уровня топлива.....	53
Управление аудиосистемой.....	33
Настройка (кнопка "Mode").....	34
Поиск.....	34
Регулировка громкости.....	33
Управление телефоном.....	147
Завершение или отмена вызовов.....	147
Система дистанционного управления.....	148
Установка детского сиденья.....	18
Устранение мелких повреждений лакокрасочного покрытия.....	124
Уход за автомобилем.....	123
Ф	
Функции обеспечения комфорта.....	74
Ш	
Шины дополнительного источника питания	
См.: Использование соединительных электрических проводов.....	125
Шины	
См.: Колеса и шины.....	127

Указатель

Э

Эвакуация автомобиля.....	107
Электрические стеклоподъемники.....	50
Полное открывание окна двери водителя при однократном нажатии на клавишу.....	50
Электромагнитная совместимость.....	169

Я

Ярлыки с информацией о плавких предохранителях.....	104
--	-----

Feel the difference

