

FORD **TOURNEOCONNECT /**
TRANSITCONNECT Руководство
пользователя

Информация, содержащаяся в этой публикации, являлась верной на момент сдачи в печать. В интересах непрерывного развития компания оставляет за собой право в любой момент вносить изменения в технические характеристики, конструкцию или комплектацию своей продукции без предварительного уведомления и без каких-либо обязательств. Ни одна из частей данной публикации не может быть воспроизведена, передана или сохранена в информационно-поисковых системах, а также переведена на тот или иной язык в любой форме и любыми средствами без письменного согласия компании. Ошибки и пропуски информации исключены.

© Ford Motor Company 2011

Все права защищены.

Номер по каталогу: CG3526ru 03/2011 20110421124814

Содержание

Введение

О данном руководстве.....	7
Словарь символов.....	7
Запасные части и аксессуары.....	8

Быстрый обзор

Быстрый обзор.....	9
--------------------	---

Безопасность детей

Детские сиденья.....	14
Детские автокресла-подушки.....	15
Установка детского сиденья.....	16
Места расположения креплений ISOFIX.....	19
Замки с функцией блокировки от отпирания детьми.....	20

Защита людей, находящихся в автомобиле

Принципы работы.....	21
Пристегивание ремней безопасности.....	23
Регулировка высоты крепления ремня безопасности.....	24
Система определения непристегнутого ремня безопасности.....	24
Использование ремней безопасности во время беременности.....	24
Отключение подушки безопасности пассажира.....	25

Ключи и пульты дистанци- онного управления

Общая информация о радиочастотах.....	27
Программирование пульта дистанционного управления.....	27
Замена элемента питания пульта дистанционного управления.....	28

Замки

Блокировка и разблокировка замков.....	29
---	----

Иммобилайзер двигателя

Принципы работы.....	35
Запрограммированные ключи.....	35
Активация иммобилайзера двигателя.....	35
Отключение иммобилайзера двигателя.....	35

Сигнализация

Принципы работы.....	36
Активация сигнализации.....	36
Отключение сигнализации.....	36

Рулевое колесо

Регулировка положения рулевого колеса.....	37
Управление аудиосистемой.....	37
Голосовое управление.....	38

Стеклоочистители и стекло- омыватели

Очистители ветрового стекла.....	40
Автоматические стеклоочистители.....	40
Омыватели ветрового стекла.....	41
Очиститель и омыватели заднего стекла.....	42
Проверка щеток стеклоочистителей.....	43
Замена щеток стеклоочистителей.....	43

Осветительное оборудование

Органы управления осветительным оборудованием.....	44
---	----

Содержание

Автоматическое управление включением внешнего освещения.....	45
Передние противотуманные фары.....	45
Задние противотуманные фонари.....	46
Аварийная световая сигнализация.....	46
Коррекция наклона световых пучков фар.....	46
Указатели поворота.....	48
Плафоны внутреннего освещения.....	48
Замена ламп.....	48
Таблица технических характеристик ламп.....	54

Окна и зеркала

Электрические стеклоподъемники.....	56
Наружные зеркала заднего вида.....	56
Наружные зеркала заднего вида с электроприводом.....	57
Заднее окно боковины кузова.....	57
Внутрисалонное зеркало заднего вида с функцией автоматического затемнения.....	58

Щиток приборов

Указатели.....	59
Сигнализаторы и индикаторы.....	61
Звуковые предупреждения и индикаторы.....	65

Информационные дисплеи

Общая информация.....	66
Маршрутный компьютер.....	68
Персональные настройки.....	69
Информационные сообщения.....	70

Органы управления микроклиматом

Принципы работы.....	74
Вентиляционные дефлекторы.....	74
Окна и зеркала с обогревом.....	74
Ручной режим управления микроклиматом.....	75
Вспомогательный отопитель.....	78

Сиденья

Сидение в правильном положении.....	82
Передние сиденья.....	82
Подголовники.....	85
Задние сиденья.....	85
Сиденья с обогревом.....	88

Функции обеспечения комфорта

Регулятор яркости подсветки панели приборов.....	89
Прикуриватель.....	89
Дополнительные электрические розетки.....	89
Подставки для стаканов.....	90
Места для хранения вещей.....	90
Карманы для карт.....	91
Дополнительный разъем (AUX IN).....	91
Напольные коврики.....	91

Запуск и остановка двигателя

Общая информация.....	92
Выключатель зажигания.....	92
Пуск дизельного двигателя.....	92
Выключение двигателя.....	93
Фильтр твердых частиц.....	93

Топливо и заправка

Меры предосторожности.....	95
----------------------------	----

Содержание

Качество топлива - Дизельный.....	95
Каталитический нейтрализатор.....	95
Крышка лючка заливной горловины.....	96
Заправка топливом.....	96
Расход топлива.....	97
Технические характеристики.....	97
Коробка передач	
Механическая коробка передач.....	99
Тормоза	
Принципы работы.....	100
Советы по управлению автомобилем с антиблокировочной системой тормозов.....	100
Стояночный тормоз.....	100
Система динамической стабилизации	
Принципы работы.....	102
Использование системы динамической стабилизации.....	102
Контроль тягового усилия	
Принципы работы.....	104
Использование контроля тягового усилия.....	104
Система помощи при трогании на подъеме	
Принципы работы.....	105
Использование системы помощи при трогании на подъеме.....	105
Системы помощи при парковке	
Принципы работы.....	107
Использование системы помощи при парковке.....	107
Перевозка груза	
Общая информация.....	109
Верхние багажники крыши и кронштейны для различных грузов.....	109
Сетки для удержания грузов.....	110
Буксировка	
Буксировка прицепа.....	111
Советы по вождению	
Обкатка.....	112
Меры предосторожности при движении в холодную погоду.....	112
Аварийные принадлежности	
Аптечка.....	113
Знак аварийной остановки.....	113
Плавкие предохранители	
Расположение блоков плавких предохранителей.....	114
Замена плавкого предохранителя.....	115
Ярлыки с информацией о плавких предохранителях.....	115
Таблица характеристик плавких предохранителей.....	117
Эвакуация автомобиля	
Точки крепления буксировочного оборудования.....	121
Буксировка автомобиля с опорой на четыре колеса.....	121
Обслуживание	
Общая информация.....	123
Открытие и закрытие капота.....	124

Содержание

Моторное отделение - 1.8L Duratorq-TDCi (Kent) Дизель/1.8L Duratorq-TDDi (Kent) Дизель.....	125
Щуп для проверки моторного масла - 1.8L Duratorq-TDCi (Kent) Дизель/1.8L Duratorq-TDDi (Kent) Дизель.....	126
Проверка моторного масла.....	126
Проверка охлаждающей жидкости двигателя.....	127
Проверка уровня тормозной жидкости и рабочей жидкости гидропривода сцепления.....	128
Проверка рабочей жидкости усилителя рулевого управления.....	129
Проверка омывающей жидкости.....	129
Технические характеристики.....	130
Уход за автомобилем	
Очистка автомобиля снаружи.....	132
Очистка салона.....	133
Устранение мелких повреждений лакокрасочного покрытия.....	133
Аккумуляторная батарея автомобиля	
Запуск автомобиля от внешнего источника электропитания.....	134
Колеса и шины	
Общая информация.....	136
Замена колеса.....	136
Обслуживание шин.....	141
Использование зимних шин.....	142
Использование цепей противоскольжения.....	142
Технические характеристики.....	142
Идентификация автомобиля	
Табличка с идентификационным номером автомобиля.....	145
Идентификационный номер автомобиля.....	145
Табличка с информацией о клапане распределения нагрузки (LAV).....	145
Заправочные объемы и технические характеристики	
Технические характеристики.....	146
Введение	
Важная информация об аудиосистеме.....	152
Краткое описание аудиоблока	
Краткое описание аудиоблока.....	153
Функции безопасности	
Защитный код.....	155
Если защитный код утерян.....	155
Ввод защитного кода.....	155
Если введен неправильный защитный код.....	155
Индикация времени и даты	
Установка часов аудиосистемы и ввод даты.....	156
Использование аудиосистемы	
Включение/Выключение.....	157
Регулятор низких/высоких частот.....	157
Регулятор баланса звука слева/справа / спереди/сзади.....	157
Меню аудиосистемы.....	157
Кнопки настройки частот радиостанций.....	159
Кнопка выбора частотного диапазона.....	159

Содержание

Автоматическое запоминание частот радиостанций.....	159
Настройка приема транспортных сообщений	159
Кнопки настройки радиостанций.....	161

Меню аудиоблока

Автоматическая регулировка уровня	162
Уменьшение звуковых помех (CLIP).....	162
Альтернативные частоты.....	162
Режим передачи региональных новостей (REG).....	163
Выпуски новостей.....	163

Проигрыватель компакт-дисков

Загрузка компакт-диска.....	164
Выбор дорожки.....	164
Воспроизведение компакт-дисков.....	164
Ускоренный переход вперед/назад.....	164
Воспроизведение в случайном порядке.....	164
Сжатие дорожки компакт-диска.....	165
Сканирование дорожки компакт-диска.....	165
Извлечение компакт-диска.....	165
Повторное воспроизведение дорожек компакт-диска.....	165
Прекращение воспроизведения компакт-диска.....	165

Дополнительное гнездо входа (AUX IN)

Дополнительное гнездо входа (AUX IN).....	166
---	-----

Устранение неполадок в работе аудиосистемы

Устранение неполадок в работе аудиосистемы.....	167
---	-----

Телефон

Общая информация.....	169
Настройка телефона	169
Настройка Bluetooth	170
Управление телефоном.....	171
Использование телефона - В комплектацию автомобиля не входит: Навигационная система.....	171
Использование телефона - В комплектацию автомобиля входит: Навигационная система.....	174

Голосовое управление

Принципы работы.....	176
Использование голосовых команд.....	177
Команды аудиоблока.....	177
Команды управления телефоном.....	184
Команды управления навигационной системой.....	190

Приложения

Одобрения типа.....	191
Электромагнитная совместимость.....	191

О ДАННОМ РУКОВОДСТВЕ

Благодарим вас за то, что вы остановили свой выбор на автомобиле Ford. Рекомендуем уделить время и лучше ознакомиться с возможностями вашего автомобиля с помощью данного руководства. Чем лучше вы знаете автомобиль, тем безопаснее и приятнее будет вождение.

ПРЕДУПРЕЖДЕНИЕ



Управляя автомобилем, пользуясь его системами и органами управления, проявляйте внимание и осторожность.

Примечание: В руководстве описаны особенности и дополнительное оборудование всего модельного ряда автомобилей, часть из которого еще не установлено на все модели. В нем также могут упоминаться устройства, которые не установлены в вашем автомобиле.

Примечание: Некоторые иллюстрации из данного руководства могут относиться к другим моделям, отличаясь от того, что установлено на вашем автомобиле. Однако значимая информация, показанная на иллюстрациях, неизменно верна.

Примечание: Строго соблюдайте все действующие правила и законы при пользовании автомобилем.

Примечание: В случае продажи автомобиля данное руководство необходимо передать новому владельцу. Оно является неотъемлемой принадлежностью автомобиля.

Этот автомобиль был одобрен TÜV, международной аккредитованной испытательной организацией, за свои высокие гипоаллергенные показатели.

Все материалы, используемые в отделке салона данного автомобиля, отвечают требованиям Каталога критериев TÜV TOXPROOF Criteria Catalogue для салонов автомобилей, разработанного организациями TÜV Produkt и Umwelt GmbH и призванного свести к минимуму риск возникновения аллергических реакций.

Кроме того, эффективный пыльцовый фильтр защищает пассажиров от воздействия аллергенных частиц из наружного воздуха.

Дополнительную информацию можно получить в TÜV по адресу www.tuv.com.

СЛОВАРЬ СИМВОЛОВ

Символы используемые в руководстве

ПРЕДУПРЕЖДЕНИЕ



Нарушение инструкций, которые отмечены знаком предупреждения, может привести к смерти или увечьям для вас или окружающих.

ПРЕДОСТЕРЕЖЕНИЕ



Знак особого внимания отмечает инструкции, нарушение которых ведет к повреждению автомобиля.

Символы наносимые на узлы автомобиля



Если вы видите один из этих символов, прочтите соответствующий раздел руководства прежде, чем прикасаться к узлу или пытаться регулировать что-либо.

ЗАПАСНЫЕ ЧАСТИ И АКСЕССУАРЫ

Оригинальные запасные части и аксессуары Ford были разработаны специально для вашего автомобиля. За исключением отдельно указанных случаев, компания Ford не проводила испытания неоригинальных запасных частей и аксессуаров. По этой причине мы не можем гарантировать, что данные запасные части и аксессуары будут соответствовать конструкции вашего автомобиля. Мы рекомендуем вам проконсультироваться со специалистами официального дилерского центра Ford по поводу установки запасных частей и аксессуаров.

БЫСТРЫЙ ОБЗОР

Панель управления

Автомобили с левым расположением рулевого колеса

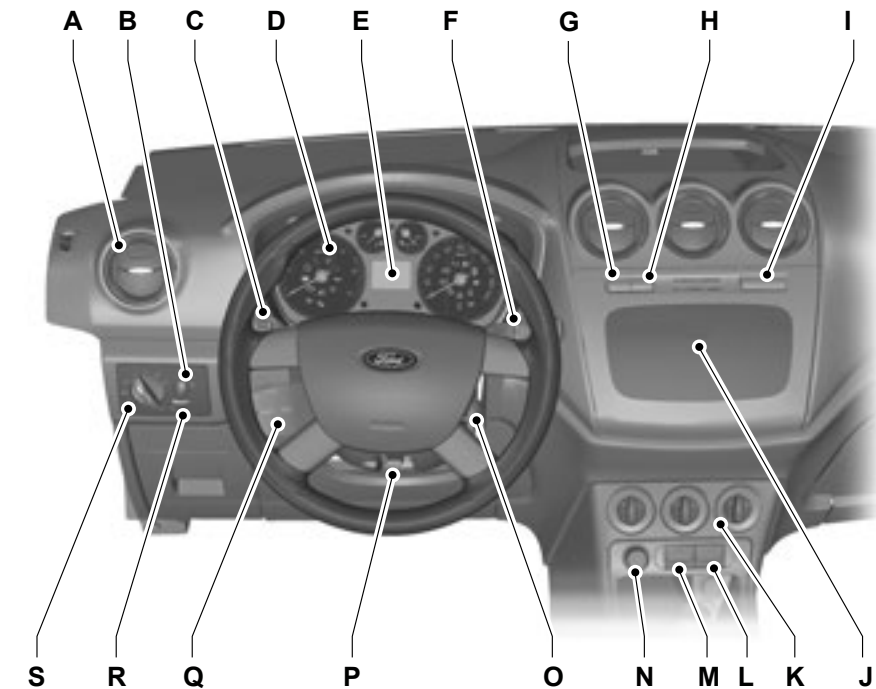

E115781

Быстрый обзор

Автомобили с правым расположением рулевого колеса

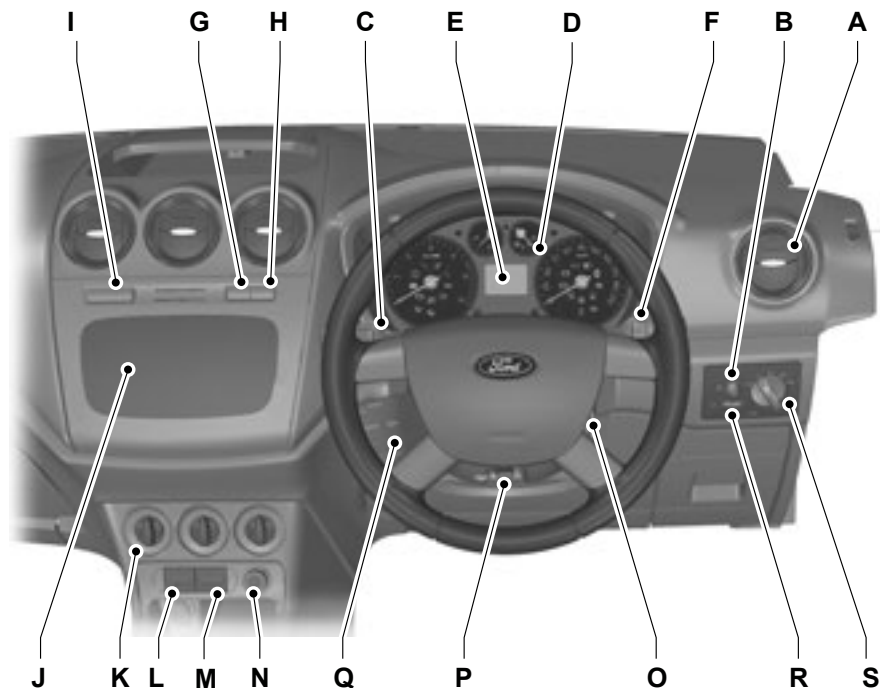

E115782

- A Отверстие системы вентиляции. См. **Органы управления микроклиматом** (стр. 74).
- B Коррекция положения фар. См. **Коррекция наклона световых пучков фар** (стр. 46).
- C Указатели поворота. См. **Осветительное оборудование** (стр. 44).
- D Панель приборов. См. **Указатели** (стр. 59).
- E Информационный дисплей. См. (стр. 66).
- F Подрулевой переключатель очистителей и омывателей стекол. См. **Стеклоочистители и стеклоомыватели** (стр. 40).
- G Кнопка аварийной световой сигнализации. См. **Осветительное оборудование** (стр. 44).

Быстрый обзор

- H Индикатор отключения подушки безопасности пассажира. См. **Отключение подушки безопасности пассажира** (стр. 25).
- I Выключатели обогрева ветрового и заднего стекол. См. **Органы управления микроклиматом** (стр. 74).
- J Блок аудио- и навигационной систем. См. отдельное руководство.
- K Органы управления микроклиматом. иб1.5 См. **Органы управления микроклиматом** (стр. 74).
- L Выключатель режима рециркуляции воздуха. См. **Органы управления микроклиматом** (стр. 74).
- M Выключатель кондиционера воздуха. См. **Органы управления микроклиматом** (стр. 74).
- N Прикуриватель или дополнительная электрическая розетка. См. **Функции обеспечения комфорта** (стр. 89).
- O Замок (выключатель) зажигания.
- P Рычаг регулировки положения рулевой колонки. См. **Рулевое колесо** (стр. 37).
- Q Органы управления аудиосистемой. См. **Управление аудиосистемой** (стр. 37).
- R Регулятор яркости подсветки панели приборов. См. **Регулятор яркости подсветки панели приборов** (стр. 89).
- S Органы управления осветительными приборами. См. **Осветительное оборудование** (стр. 44).

Блокировка и разблокировка дверей с помощью ключа

Все автомобили

Дважды поверните в направлении передней части автомобиля, чтобы отпереть все двери.

Transit Connect

Поверните ключ в направлении передней части автомобиля, чтобы отпереть передние двери.

Tourneo Connect

Поверните ключ в направлении передней части автомобиля, чтобы отпереть передние и боковые сдвижные двери.

См. **Блокировка и разблокировка замков** (стр. 29).

Блокировка и разблокировка дверей с помощью дистанционного управления

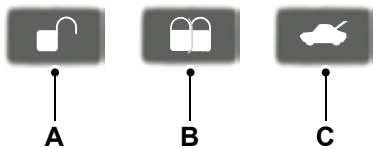

E87379

- A Разблокировать
- B Заблокировать
- C Разблокировка замка крышки багажника

Transit Connect

Чтобы отпереть только передние двери, один раз нажмите кнопку **A**.

Дважды нажмите на кнопку **A**, чтобы отпереть все двери.

Чтобы отпереть сдвижную дверь и крышку багажного отделения, один раз нажмите кнопку **C**.

Tourneo Connect

Чтобы отпереть передние двери и боковые сдвижные двери, один раз нажмите кнопку **A**.

Дважды нажмите на кнопку **A**, чтобы отпереть все двери.

Один раз нажмите на кнопку **C**, чтобы отпереть крышку багажного отделения.

Все автомобили

Чтобы запереть все двери и дверь багажного отделения, один раз нажмите кнопку **B**.

Нажмите кнопку **B** два раза в течение трех секунд, чтобы активировать двойную блокировку замков.

Примечание: Независимо от состояния системы двойной блокировки охранная система может быть приведена в готовность при повороте ключа в положение запираения.

См. **Блокировка и разблокировка замков** (стр. 29).

Регулировка положения рулевого колеса

ПРЕДУПРЕЖДЕНИЕ



Недопустимо регулировать положение рулевого колеса во время движения.

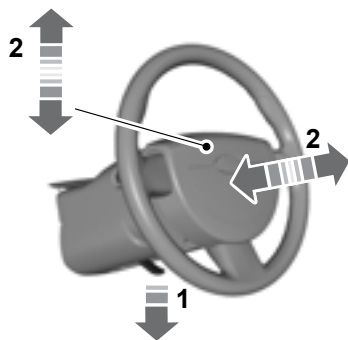

E95178



E95179

ПРЕДУПРЕЖДЕНИЕ



При возврате в исходное положение убедитесь, что рычаг блокировки полностью зафиксировался.

См. **Регулировка положения рулевого колеса** (стр. 37).

Частота холостого хода двигателя после пуска

После запуска непрогретого двигателя частота холостого хода может быть выше штатной.

См. **Запуск и остановка двигателя** (стр. 92).

ДЕТСКИЕ СИДЕНЬЯ





E133140





E68916

ПРЕДУПРЕЖДЕНИЯ



 Дети ниже 150 см (59 дюймов) должны перевозиться на заднем сиденье в подходящем, одобренном к применению детском кресле.

 Очень опасно! Если напротив сиденья установлена подушка безопасности, не пользуйтесь устройствами детской безопасности, в которых ребенок сидит лицом против хода движения!

 При установке устройств безопасности для детей прочтите и выполняйте указания производителя.

 Не изменяйте конструкцию таких устройств.

ПРЕДУПРЕЖДЕНИЯ

-  Не держите ребенка на коленях во время движения.
-  Не оставляйте детей в автомобиле без присмотра.
-  Если ваш автомобиль попал в аварию, квалифицированный механик должен проверить состояние устройств безопасности для детей.

Примечание: В разных странах действуют разные требования к применению устройств безопасности для детей.

Только те устройства безопасности, которые имеют сертификаты ECE-44.03 (или более поздней версии), проверены и рекомендованы к использованию на вашем автомобиле. Обслуживающий вас дилер предложит вам на выбор различные устройства безопасности.

Устройства детской безопасности, подходящие для различных весовых категорий

Используйте устройства детской безопасности следующим образом:

Детская люлька



E68918

Дети весом менее 13 килограммов (29 фунтов) должны перевозиться в детском сиденье, обращенном назад (Группа 0+) и устанавливаемом на заднем сиденье.

Детское кресло



E68920

Дети весом от 13 до 18 килограммов (от 29 до 40 фунтов) должны перевозиться в детском кресле (Группа 1) на заднем сиденье.

ДЕТСКИЕ АВТОКРЕСЛА-ПОДУШКИ

ПРЕДУПРЕЖДЕНИЯ

-  Не используйте дополнительные кресла или подушки, имеющие лишь поясной ремень безопасности.
-  Не устанавливайте дополнительное кресло или подушку, если ремень безопасности плохо натягивается или перекошен.
-  Не размещайте ремень безопасности под рукой ребенка или за его спиной.
-  Нельзя использовать книги, подушки или полотенца для того, чтобы посадить ребенка повыше.
-  Убедитесь, что ребенок сидит прямо.
-  Дети весом более 15 килограммов (33 фунтов), но ниже 150 сантиметров ростом (59 дюймов) должны перевозиться в специальном детском кресле или с использованием дополнительной подушки сиденья, позволяющей использовать стандартные ремни безопасности.

ПРЕДОСТЕРЕЖЕНИЕ

-  Если вы устанавливаете детское сиденье на одно из задних посадочных мест, убедитесь, что детское сиденье надежно закреплено на сиденье автомобиля. Возможно, потребуются поднять или снять подголовник. См. **Подголовники** (стр. 85).

Дополнительное кресло (Группа 2)



E70710

Рекомендуется использовать дополнительное кресло со спинкой вместо дополнительной подушки. Приподнятое расположение кресла позволит разместить плечевой ремень безопасности сиденья для взрослого человека на середине плеча ребенка, а поясной ремень на его бедрах.

Дополнительная подушка (Группа 3)



E68924

УСТАНОВКА ДЕТСКОГО СИДЕНЬЯ

ПРЕДУПРЕЖДЕНИЯ



Получите консультацию у своего дилера по вопросу последних уточнений компании Ford относительно рекомендуемых детских сидений.



При использовании устройства детской безопасности, установленного по ходу автомобиля на заднем сиденье, всегда снимайте подголовник с этого сиденья. См. **Подголовники** (стр. 85).



При использовании детского сиденья с ремнем безопасности проследите, чтобы ремень не провисал и не перекручивался.

Примечание: При использовании детского сиденья на переднем пассажирском сиденье последнее необходимо перевести в крайнее заднее положение. Если поясную часть ремня безопасности не удается затянуть без слабину, установите спинку сиденья в полностью вертикальное положение и увеличьте высоту сиденья. См. **Передние сиденья** (стр. 82).

Безопасность детей

Посадочные места	Весовые категории (вес и возраст ребенка)				
	0	0+	1	2	3
	До 10 кг	До 13 кг	от 9 до 18 кг	от 15 до 25 кг	от 22 до 36 кг
Подушка безопасности переднего пассажира АКТИВНА	X	X	UF ¹	UF ¹	UF ¹
Подушка безопасности переднего пассажира Отключена	U ¹	U ¹	U ¹	U ¹	U ¹
Задние сиденья второго ряда	U	U	U	U	U
Задние сиденья третьего ряда	U	U	U	U	U

X Не подходит для детей данной весовой категории..

U Подходит для универсальных устройств безопасности детей данной весовой категории.

U¹ Подходит для универсальных детских сидений для детей данной весовой категории. Однако мы рекомендуем использовать одобренное детское сиденье и крепить его на заднем сиденье.

UF¹ Подходит для универсальных детских сидений, в которых ребенок располагается лицом вперед, соответствующих для детей данной весовой категории. Однако мы рекомендуем использовать одобренное детское сиденье и крепить его на заднем сиденье.

Детские кресла ISOFIX

Посадочные места		Весовые категории (вес и возраст ребенка)	
		0+	1
		Лицом назад	Лицом вперед
		До 13 кг	9 - 18 кг
Переднее сиденье	Размерный класс	Не оборудованное системой ISOFIX	
	Тип сиденья		

Безопасность детей

Посадочные места		Весовые категории (вес и возраст ребенка)	
		0+	1
		Лицом назад	Лицом вперед
		До 13 кг	9 - 18 кг
Заднее крайнее сиденье ISOFIX	Размерный класс	C, D, E*	A, B, B1, C, D*
	Тип сиденья	IL**	IL, IUF***
Заднее центральное сиденье	Размерный класс	Не оборудованное системой ISOFIX	
	Тип сиденья		
Задние сиденья третьего ряда	Размерный класс	Не оборудованное системой ISOFIX	
	Тип сиденья		

IL Подходит для определенных систем безопасности для детей ISOFIX **полууниверсальной** категории. Ознакомьтесь с перечнем автомобильных рекомендаций поставщиков по системам безопасности для детей.

IUF Подходит для систем безопасности ISOFIX **универсальной** категории с расположением детей лицом вперед, одобренных для детей данной весовой категории и размерного класса ISOFIX.

* Размерный класс ISOFIX для обеих систем безопасности для детей, **универсальной** и **полууниверсальной**, определяется прописными буквами от **A** до **G**. Идентификационные буквы указываются на системах безопасности для детей ISOFIX.

** На время публикации рекомендуемое детское безопасное сиденье ISOFIX группы 0+ — сиденье Britax Romer Baby Safe. Получите консультацию у своего дилера по вопросу последних уточнений компании Ford относительно рекомендуемых детских сидений.

*** На время публикации рекомендуемое детское безопасное сиденье ISOFIX группы 1 — сиденье Britax Romer Duo. Получите консультацию у своего дилера по вопросу последних уточнений компании Ford относительно рекомендуемых детских сидений.

МЕСТА РАСПОЛОЖЕНИЯ КРЕПЛЕНИЙ ISOFIX

Tourneo Connect



E68945

ПРЕДУПРЕЖДЕНИЕ

- Используйте только рекомендуемые нами детские кресла ISOFIX.

Вы можете фиксировать детские кресла ISOFIX при помощи специальных креплений ISOFIX.

В систему ISOFIX входят два жестких рычага на удерживающем приспособлении, точки фиксации которых расположены на заднем сиденье, в месте стыка подушки и спинки. Также могут быть предусмотрены точки крепления удерживающего ремня.

Фиксация удерживающего приспособления для детей с помощью верхнего страховочного ремня.

ПРЕДУПРЕЖДЕНИЯ

- Если вы пользуетесь системой ISOFIX, применяйте устройство, предотвращающее опрокидывание. Мы рекомендуем вам пользоваться опорой или верхним страховочным ремнём.
- Для детских кресел с системой ISOFIX обязательно используйте точку крепления верхнего страховочного ремня.
- Прикрепляйте ремень только к соответствующей точке крепления.
- Обязательно используйте точку крепления верхнего страховочного ремня в основании спинки сиденья второго ряда, если сиденья третьего ряда заняты.

1. Снимите подголовник. См. **Подголовники** (стр. 85).

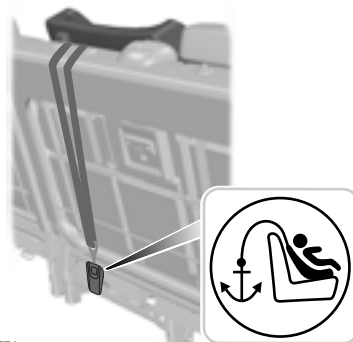

E75771

2. Проведите ремень к точке крепления.

3. С усилием сдвиньте детское кресло в обратном направлении, для того чтобы зафиксировать нижние крепления ISOFIX.
4. Затяните шнур в соответствии с инструкциями изготовителя.

ЗАМКИ С ФУНКЦИЕЙ БЛОКИРОВКИ ОТ ОТПИРАНИЯ ДЕТЬМИ

Tourneo Connect

ПРЕДУПРЕЖДЕНИЕ



Вы не можете открыть двери изнутри, когда используется функция "защиты детей".

Примечание: Замки с данной функцией установлены только на сдвижные двери.

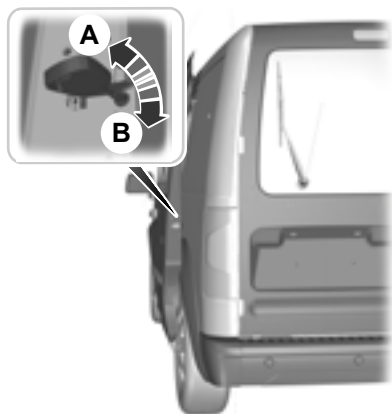

E75766

- A Заблокировать
- B Разблокировать

Защита людей, находящихся в автомобиле

ПРИНЦИПЫ РАБОТЫ

Надувные подушки безопасности

ПРЕДУПРЕЖДЕНИЯ

 Не вносите никакие изменения в конструкцию передка автомобиля. Это может ухудшить эффективность срабатывания подушек безопасности.

 Выдержка из ECE R94.01: Чрезвычайно опасно! Не используйте устройства детской безопасности, установленные передней частью назад на сиденьях, защищаемых спереди подушкой безопасности!

 Пристегивайтесь ремнем безопасности и поддерживайте безопасное расстояние между вами и рулевым колесом. Только правильно пристегнутый ремень безопасности может удержать ваше туловище в том положении, в котором достигается оптимальный эффект срабатывания подушки безопасности. См. **Сидение в правильном положении** (стр. 82).

 Ремонт рулевого колеса, рулевой колонки, сидений, подушек и ремней безопасности должен проводиться только квалифицированным механиком.

 Не закрывайте область перед подушкой безопасности какими-либо предметами. Не прикрепляйте никакие предметы к крышке подушки безопасности.

ПРЕДУПРЕЖДЕНИЯ

 Не втыкайте острые предметы в панели салона в тех зонах, где установлены подушки безопасности. Это может привести к повреждению и ухудшить эффективность срабатывания подушек безопасности.

 Используйте чехлы, предназначенные для сидений, оборудованных боковыми подушками безопасности. Установка чехлов должна проводиться квалифицированным механиком.

Примечание: При раскрытии подушки безопасности вы услышите громкий хлопок и увидите облако безвредного порошка. Это нормальное явление, на которое можно не обращать внимания.

Примечание: Протирайте крышки модулей подушки безопасности только влажной тряпкой.

Фронтальные подушки безопасности водителя и переднего пассажира

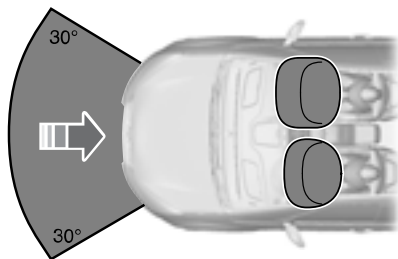

E74302

Защита людей, находящихся в автомобиле

Фронтальные подушки безопасности водителя и переднего пассажира срабатывают при сильном лобовом ударе или столкновении, произошедшем под углом до 30 градусов слева или справа. Подушка надувается за несколько тысячных долей секунды и сдувается при контакте с пассажирами или водителем, амортизируя таким образом движение тела вперед. При слабых лобовых столкновениях, опрокидывании, задних и боковых столкновениях фронтальные подушки безопасности водителя и переднего пассажира не срабатывают.

Боковые подушки безопасности



E72658

Боковые подушки безопасности установлены в спинках передних сидений. О наличии боковых подушек безопасности в автомобиле свидетельствует табличка, установленная в салоне.

Боковые подушки безопасности срабатывают при сильном боковом столкновении. Раскрывается только подушка безопасности со стороны столкновения. Подушки надуваются за несколько тысячных долей секунды и сдуваются при контакте с пассажирами или водителем, обеспечивая таким образом защиту области груди и плеч. При слабых боковых столкновениях, переворотах, фронтальных и задних столкновениях боковые подушки безопасности не срабатывают.

РЕМНИ БЕЗОПАСНОСТИ

ПРЕДУПРЕЖДЕНИЯ

-  Пристегивайтесь ремнем безопасности и поддерживайте безопасное расстояние между вами и рулевым колесом. Только в том случае, если ремень безопасности пристегнут правильно, он способен удерживать тело человека в положении, обеспечивающем максимальную эффективность действия подушки безопасности. См. **Сидение в правильном положении** (стр. 82).
-  Запрещается пристегивать одним ремнем нескольких человек.
-  Пристегивайте ремни безопасности к соответствующим замкам.
-  Не применяйте ослабшие или перекрученные ремни безопасности.
-  Не надевайте толстую одежду. Для достижения оптимального эффекта ремень безопасности должен плотно прилегать к вашему туловищу.
-  Наплечная лента ремня безопасности должна пересекать центр плеча, набедренная лента должна плотно облегать бедра.

Защита людей, находящихся в автомобиле

Механизм втягивания ремня безопасности водителя оснащен преднатяжителем ремня безопасности. Преднатяжители ремней безопасности имеют несколько более низкий порог срабатывания, чем подушки безопасности. При значительном лобовом столкновении могут сработать только преднатяжители ремней безопасности.

Состояние после столкновения

ПРЕДУПРЕЖДЕНИЕ



Ремни, которые при аварии подверглись натяжению, следует заменить; крепления ремней должны быть проверены профессиональным специалистом.

ПРИСТЕГИВАНИЕ РЕМНЕЙ БЕЗОПАСНОСТИ



E66541

ПРЕДУПРЕЖДЕНИЕ



Вставьте язычок в замок до отчетливого щелчка. При отсутствии щелчка ремень безопасности не будет закреплен должным образом.

Плавно вытяните ремень из катушки. Если вытягивать ремень рывком или при наклонном положении автомобиля, его может заклинить.

Для того чтобы освободить крепление ремня безопасности, нажмите красную кнопку замка и дайте ремню полностью и равномерно намотаться на катушку.

Ремни безопасности задних сидений

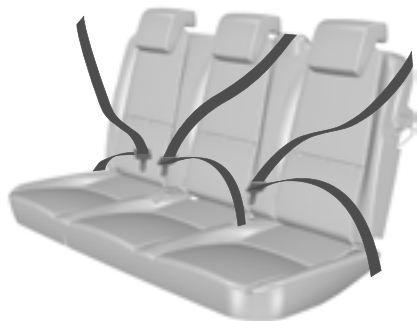

E75564

ПРЕДУПРЕЖДЕНИЕ



Чтобы ремень безопасности центрального заднего сиденья функционировал должным образом, необходимо, чтобы спинки задних сидений были правильно зафиксированы в поднятом положении.

Следите за тем, чтобы каждый ремень был закреплен в соответствующем замке.

Защита людей, находящихся в автомобиле

РЕГУЛИРОВКА ВЫСОТЫ КРЕПЛЕНИЯ РЕМНЯ БЕЗОПАСНОСТИ

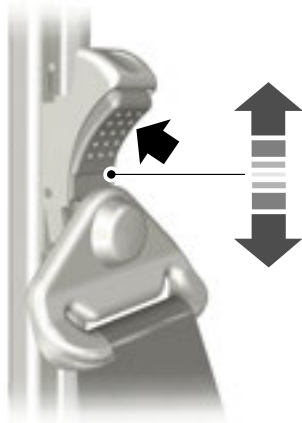

E68901

СИСТЕМА ОПРЕДЕЛЕНИЯ НЕПРИСТЕГНУТОГО РЕМНЯ БЕЗОПАСНОСТИ

ПРЕДУПРЕЖДЕНИЕ



Максимальная защита обеспечивается только тогда, когда вы пристегнуты ремнём безопасности.



Если ремень безопасности водителя не пристегнут, и автомобиль достигает заданной скорости движения, загорается сигнализатор непристёгнутого ремня безопасности и включается предупреждающий звуковой сигнал. Сигнализатор также загорается, если ремень безопасности водителя не пристегнут во время движения автомобиля. Предупреждающий сигнал выключится через пять минут, а сигнализатор непристёгнутого ремня безопасности будет гореть до тех пор, пока ремень безопасности водителя не будет пристёгнут.

Отключение сигнализатора непристёгнутого ремня безопасности

Обратитесь к вашему дилеру.

ИСПОЛЬЗОВАНИЕ РЕМНЕЙ БЕЗОПАСНОСТИ ВО ВРЕМЯ БЕРЕМЕННОСТИ



E68587

Защита людей, находящихся в автомобиле

ПРЕДУПРЕЖДЕНИЕ



Ради собственной безопасности и безопасности еще не рожденного малыша размещайте ремень безопасности надлежащим образом. Нельзя пользоваться только плечевым или только поясным ремнем.

Разместите поясной ремень на бедрах ниже живота беременной женщины. Плечевой ремень должен проходить между грудями выше и сбоку от живота.

ОТКЛЮЧЕНИЕ ПОДУШКИ БЕЗОПАСНОСТИ ПАССАЖИРА

ПРЕДУПРЕЖДЕНИЕ



Чтобы исключить риск гибели или серьезной травмы ребенка, **НЕ ДОПУСКАЕТСЯ** использовать детское сиденье, закрепляемое спинкой вперед, на переднем сиденье автомобиля, если подушка безопасности **НЕ ОТКЛЮЧЕНА**.



E71313

Выключатель подушки безопасности и контрольная лампа отключения подушки безопасности расположены на панели приборов.

Если сигнализатор неисправности системы подушек безопасности, расположенный на приборной панели, светится с перерывами, это указывает на неисправность в системе. Снимите устройство детской безопасности с переднего сиденья автомобиля. С целью обеспечения вашей безопасности поручите квалифицированному специалисту проверить данную систему. См. **Сигнализаторы и индикаторы** (стр. 61).

Отключение фронтальной подушки безопасности переднего пассажира



E71312

Устанавливая на переднее пассажирское сиденье устройство детской безопасности, убедитесь, что выключатель переведен в положение **A** (Подушка безопасности отключена).

Убедитесь, что после включения зажигания загорается сигнализатор отключения подушки безопасности переднего пассажира. См. **Быстрый обзор** (стр. 9).

Включение фронтальной подушки безопасности переднего пассажира

ПРЕДУПРЕЖДЕНИЕ



Для корректной работы дополнительной системы безопасности в обычных условиях убедитесь, что подушка безопасности **ВКЛЮЧЕНА**.

Защита людей, находящихся в автомобиле

После снятия устройства детской безопасности с переднего сиденья автомобиля убедитесь в том, что выключатель подушки безопасности, управляемый ключом зажигания, переведен в положение **В**.

ОБЩАЯ ИНФОРМАЦИЯ О РАДИОЧАСТОТАХ

ПРЕДОСТЕРЕЖЕНИЯ

 Радиочастота, используемая для дистанционной разблокировки и блокировки замков, может также использоваться для работы других маломощных радиоустройств (например, любительских радиоприемников и передатчиков, медицинского оборудования, беспроводных наушников, пультов дистанционного управления, систем сигнализации и других приборов). Если частота недоступна из-за помех, вы не сможете воспользоваться пультом дистанционного управления блокировкой замков. Для открывания и запираания двери понадобится ключ.

 Проверьте, заперт ли автомобиль, прежде чем оставлять его без присмотра. Это защитит ваш автомобиль от возможного злонамеренного блокирования частоты.

Примечание: Двери могут разблокироваться из-за случайного нажатия на кнопки дистанционного пульта.

Расстояние, на котором действует дистанционная блокировка может отличаться в зависимости от окружающей обстановки.

ПРОГРАММИРОВАНИЕ ПУЛЬТА ДИСТАНЦИОННОГО УПРАВЛЕНИЯ

Существует возможность программирования не более четырех пультов дистанционного управления (включая те, которые поставляются вместе с автомобилем). Во время программирования пульты дистанционного управления должны находиться в автомобиле. Пристегните ремни безопасности передних сидений и закройте все двери, чтобы исключить включение звуковых предупредительных сигналов, вызванных конфликтными ситуациями в работе электронного оборудования.

Программирование нового пульта дистанционного управления

1. Чтобы запрограммировать новые пульты дистанционного управления, следует перевести переключатель зажигания в положение **II** четыре раза за шесть секунд.
2. Установите ключ в замке зажигания в положение **0**. Звуковой сигнал подтвердит, что в течение следующих десяти секунд можно запрограммировать новые пульты дистанционного управления.
3. Нажмите любую кнопку на новом пульте дистанционного управления. В качестве подтверждения раздастся звуковой сигнал.
4. Повторите последний пункт для каждого пульта дистанционного управления, включая ваш исходный. Не извлекайте ключ из замка зажигания, когда нажимаете кнопку на его пульте дистанционного управления.

Ключи и пульты дистанционного управления

5. Чтобы завершить программирование, верните переключатель зажигания в исходное положение (II) или подождите десять секунд, не программируя другие пульты. Теперь замки автомобиля можно отпереть и запереть только при помощи тех пультов, которые вы только что запрограммировали.

Перепрограммирование функции разблокировки

Примечание: При нажатии на кнопку разблокировки отпираются замки всех дверей или, в зависимости от конфигурации функции запоминания, – замки конкретных дверей. Повторное нажатие на кнопку разблокировки, разблокирует замки всех дверей.

Одновременно нажмите и удерживайте кнопки блокировки и разблокировки на пульте дистанционного управления не менее четырех секунд; при этом зажигание должно быть выключено. Указатели поворота дважды мигнут, подтверждая, что изменение внесено.

Для восстановления первоначальной функции разблокировки повторите этот процесс.

ЗАМЕНА ЭЛЕМЕНТА ПИТАНИЯ ПУЛЬТА ДИСТАНЦИОННОГО УПРАВЛЕНИЯ



Утилизацию использованных аккумуляторов следует выполнять в соответствии с действующими нормами и правилами. Для выполнения утилизации обратитесь за консультацией в уполномоченный местный орган.

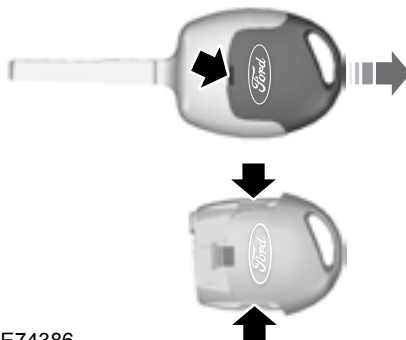

E74386

1. Вставьте отвёртку в паз на задней поверхности корпуса и демонтируйте стержень ключа.
2. При помощи отвёртки высвободите фиксаторы и разъедините две половины корпуса пульта дистанционного управления.

ПРЕДОСТЕРЕЖЕНИЕ



- Не касайтесь отвёрткой поверхности батарейки или печатной платы.
3. Воспользовавшись отверткой, осторожно извлеките элемент питания.
 4. Установите новую батарейку (3V CR 2032) положительным + выводом вверх.
 5. Соберите корпус пульта дистанционного управления.
 6. Установите стержень ключа.

БЛОКИРОВКА И РАЗБЛОКИРОВКА ЗАМКОВ

Система централизованной блокировки замков

Примечание: Вы можете отпереть все двери салона и дверь багажного отделения, вставив ключ в замок одной из передней дверей. Ключ может потребоваться при отказе системы дистанционного управления. Если одноэтапная разблокировка замков отключена, дважды поверните ключ в положение отпирания.

Примечание: При отпирании двери багажного отделения при помощи ключа отпирается только эта дверь.

Примечание: Централизованно заблокировать двери можно только в том случае, если они закрыты.

Функция двойной блокировки

ПРЕДУПРЕЖДЕНИЕ



Не задействуйте двойную блокировку, когда люди или животные находятся в салоне автомобиля. После двойной блокировки разблокировать замки дверей со стороны салона невозможно.

Двойная блокировка - это мера противоугонной защиты, не позволяющая открыть двери изнутри. Заблокировать замки дверей двойной блокировкой можно только в том случае, если все двери закрыты.

Подтверждение блокировки и разблокировки замков

После разблокировки замков дверей указатели поворота мигнут однократно.

На автомобилях, не оснащенных функцией двойной блокировки замков, фонари указателей поворота мигнут дважды при запираиии дверей.

На автомобилях, оснащенных функцией двойной блокировки замков, фонари указателей поворота дважды мигнут при двойной блокировке дверей.

Разблокировка замков дверей ключом

Примечание: Если действует одноэтапная блокировка замков, замки всех дверей будут отперты при однократном повороте ключа или однократном нажатии на кнопку **A** на пульте дистанционного управления.

Все автомобили

Дважды поверните в направлении передней части автомобиля, чтобы отпереть все двери.

Transit Connect

Поверните ключ в направлении передней части автомобиля, чтобы отпереть передние двери.

Tourneo Connect

Поверните ключ в направлении передней части автомобиля, чтобы отпереть передние и боковые сдвижные двери.

Запирание дверей ключом

Поверните ключ в направлении задней части автомобиля, чтобы запереть все двери.

Замки

Запирание и отпирание двери багажного отделения

Вы можете применить блокировку или двойную блокировку ко всем замкам автомобиля или разблокировать замок двери багажного отделения, вставив в него ключ.

Двойная блокировка дверей с помощью ключа

Для двойной блокировки замков дверей в течение 3 секунд поверните ключ в положение отпирания, затем – в положение запирания.

Блокировка и разблокировка дверей с помощью дистанционного управления

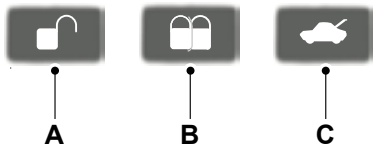

E87379

- A Разблокировать
- B Заблокировать
- C Разблокировка замка двери багажного отделения

Примечание: После запирания автомобиля с помощью ключа или кнопки **В** на пульте дистанционного управления включается система сигнализации.

Примечание: В зависимости от конфигурации автомобиля, при однократном повороте ключа или нажатии на кнопку **А** на пульте дистанционного управления могут отпираться разные двери.

Примечание: Когда зажигание включено, кнопка **С** продолжает действовать, если автомобиль неподвижен или движется очень медленно.

Transit Connect

Чтобы отпереть только передние двери, один раз нажмите кнопку **А**.

Дважды нажмите на кнопку **А**, чтобы отпереть все двери.

Чтобы отпереть сдвижную дверь и дверь багажного отделения, один раз нажмите кнопку **С**.

Tourneo Connect

Чтобы отпереть передние двери и боковые сдвижные двери, один раз нажмите кнопку **А**.

Дважды нажмите на кнопку **А**, чтобы отпереть все двери.

Один раз нажмите на кнопку **С**, чтобы отпереть дверь багажного отделения.

Все автомобили

Замки всех дверей запираются при однократном нажатии на кнопку **В**.

Нажмите кнопку **В** два раза в течение трех секунд, чтобы активировать двойную блокировку замков.

Одноэтапная разблокировка замков

Вы можете запрограммировать систему запирания таким образом, чтобы все двери отпирались одним поворотом ключа в замке передней двери или нажатием на кнопку **А** на пульте дистанционного управления.

Тип 1 См. **Персональные настройки** (стр. 69).

Замки

Тип 2 См. **Программирование пульта дистанционного управления** (стр. 27).

Двухэтапная разблокировка замков

Двухэтапная разблокировка - это стандартный режим разблокировки, который действует, если не активирована одноэтапная разблокировка.

Одним поворотом ключа или нажатием на кнопку **A** на пульте дистанционного управления отпираются те замки, которые выбраны для первого этапа. Двумя поворотами ключа или двукратным нажатием на кнопку **A** на пульте дистанционного управления отпираются замки всех дверей.

Одним нажатием на кнопку **C** на пульте дистанционного управления отпирается дверь багажного отделения. Двукратным нажатием на кнопку **C** на пульте дистанционного управления отпираются замки всех дверей.

Автоматическое повторное запираение

Если вы не открываете какую-либо дверь в течение 45 секунд после разблокировки дверей с помощью дистанционного управления, то все двери заблокируются автоматически. Двери заблокируются и сигнализация вернется к предыдущему состоянию.

Отложенное запираение сдвижной двери

Если в момент запираения автомобиля сдвижная дверь открыта, после закрытия сдвижной двери она будет заперта. Когда сдвижная дверь открыта, невозможно включить двойную блокировку замков.

Блокировка и разблокировка замков дверей снаружи автомобиля

Передние двери

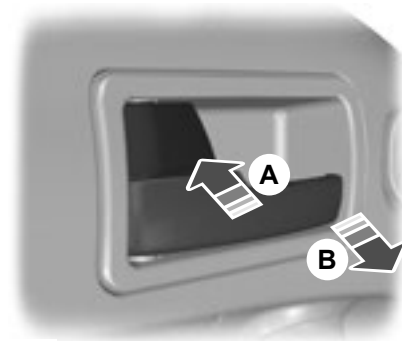

E74704

- A Блокировка замков всех дверей
- B Разблокировать

Примечание: В зависимости от конфигурации замков автомобиля, при нажатии на кнопку **B** отпираются разные двери. Если активирована одноэтапная разблокировка замков, будут отперты замки всех дверей.

Замки

Сдвижная дверь

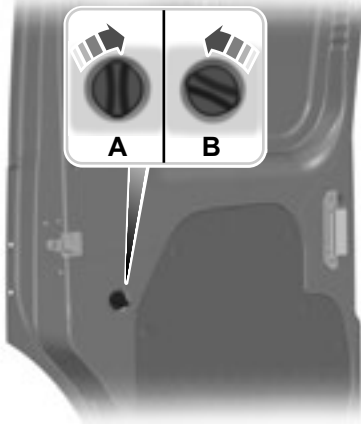

E74706

- A Замкнуть
- B Разблокировать

Открывание дверей

Сдвижная дверь

Примечание: На модели *Tourneo Connect* движение правой сдвижной двери ограничено при разблокированном и открытом лючке топливозаливной горловины.

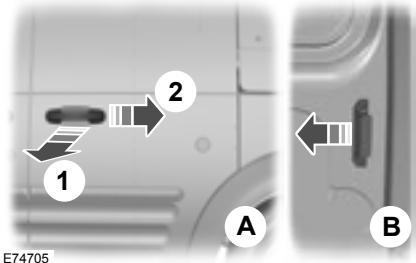

E74705

- A Снаружи
- B Изнутри

Распашные задние двери

ПРЕДУПРЕЖДЕНИЕ

 Правильно закрывайте заднюю дверь багажного отделения, чтобы исключить риск ее открывания во время движения. Движение с открытой задней дверью багажного отделения очень опасно, поскольку в салон автомобиля могут проникнуть отработавшие газы.

Замки

Правая задняя дверь

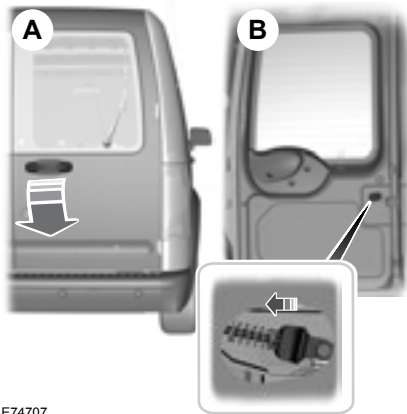

E74707

- A Снаружи
- B Изнутри

Левая задняя дверь



E74708

Открытие дверей на 180 и 250 градусов



E74709

Нажмите желтую кнопку на двери. Установка ограничителей в исходное положение происходит автоматически при закрывании дверей.

Крышка багажного отделения

ПРЕДУПРЕЖДЕНИЕ



Закройте дверь багажного отделения должным образом, чтобы предотвратить ее открытие во время движения. Движение с открытой крышкой багажника/дверью багажного отделения очень опасно, поскольку в салон автомобиля могут проникнуть отработавшие газы.

Примечание: Чтобы открыть дверь багажного отделения изнутри, вы можете воспользоваться кнопкой открывания, доступ к которой можно получить через отверстие в нижней части двери багажного отделения.

Замки

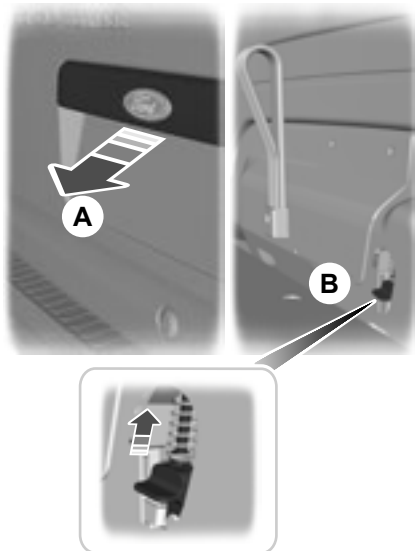

E66517

- A Снаружи
- B Изнутри

Иммобилайзер двигателя

ПРИНЦИПЫ РАБОТЫ

Иммобилайзер двигателя - это система противоугонной защиты, которая не позволяет запустить двигатель неправильно запрограммированным ключом.

ЗАПРОГРАММИРОВАННЫЕ КЛЮЧИ

Примечание: *Не допускайте экранировки ключей металлическими предметами. Это может нарушить процесс распознавания ключа приемником.*

Примечание: *Если вы потеряете ключ, остальные ключи будет необходимо стереть из памяти и перепрограммировать. За дополнительной информацией обращайтесь к обслуживающему вас дилеру. Сменные ключи необходимо перекодировать вместе с имеющимися ключами.*

Если вы потеряли ключ, сменный ключ можно получить у обслуживающего вас дилера Ford. По возможности сообщите дилеру номер ключа, указанный на ярлыке, которым были снабжены оригинальные ключи. Кроме этого, вы можете получить у обслуживающего вас дилера Ford дополнительные ключи.

АКТИВАЦИЯ ИММОБИЛАЙЗЕРА ДВИГАТЕЛЯ

Иммобилайзер двигателя включается автоматически через некоторое время после выключения зажигания.

Мигающий индикатор на щитке приборов подтверждает работу системы.

ОТКЛЮЧЕНИЕ ИММОБИЛАЙЗЕРА ДВИГАТЕЛЯ

Иммобилайзер двигателя отключается автоматически после включения зажигания правильно кодированным ключом.

При этом на панели приборов примерно на три секунды включается соответствующий индикатор. Если индикатор остается включенным или мигает в течение одной минуты, а затем включается через неодинаковые интервалы времени, то это свидетельствует о том, что ключ не распознан системой. Извлеките ключ из замка зажигания и вставьте его еще раз.

Если запустить двигатель с помощью правильно кодированного ключа не удалось, это говорит о неисправности системы. Иммобилайзер должен быть незамедлительно проверен.

Сигнализация

ПРИНЦИПЫ РАБОТЫ

Сигнализация по периметру является защитным средством от проникновения посторонних лиц в ваш автомобиль через двери и капот. Кроме того, она защищает аудиосистему.

Примечание: Ложное срабатывание сигнализации может также произойти из-за дополнительного отопителя. См. **Вспомогательный отопитель** (стр. 78). Если применяется дополнительный отопитель, направьте воздушный поток в пространство для ног.

Срабатывание охранной сигнализации

Установленная в режим охраны, сигнализация срабатывает при любом из следующих событий:

- Если кто-то откроет дверь салона, багажное отделение или крышку капота без использования подходящего ключа или пульта дистанционного управления.
- Если крышка капота открыта правильно закодированным ключом.
- Если кто-то снял аудио или навигационную систему.

При срабатывании сигнализации в течение 30 секунд звучит звуковой сигнал, а также включается аварийная световая сигнализация, работающая 5 минут.

Любые дальнейшие попытки произвести одно из описанных выше действий приведут к повторному срабатыванию сигнализации.

АКТИВАЦИЯ СИГНАЛИЗАЦИИ

Для включения сигнализации заблокируйте замки автомобиля. См. **Замки** (стр. 29).

ОТКЛЮЧЕНИЕ СИГНАЛИЗАЦИИ

Отключите охранную сигнализацию, отперев ключом либо одну из передних дверей, либо багажное отделение.

Рулевое колесо

РЕГУЛИРОВКА ПОЛОЖЕНИЯ РУЛЕВОГО КОЛЕСА

ПРЕДУПРЕЖДЕНИЕ

 Недопустимо регулировать положение рулевого колеса во время движения.

Примечание: Убедитесь в том, что вы сидите в правильной позе. См. **Сидение в правильном положении** (стр. 82).

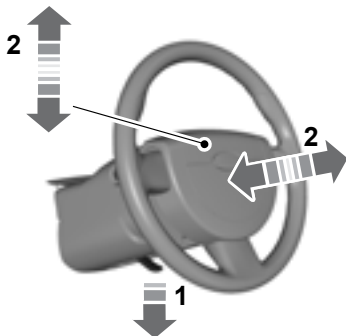

E95178



E95179

ПРЕДУПРЕЖДЕНИЕ

 При возврате в исходное положение убедитесь, что рычаг блокировки полностью зафиксировался.

УПРАВЛЕНИЕ АУДИОСИСТЕМОЙ

Выберите в аудиоблоке режим радиоприемника или проигрывателя CD.

Система дистанционного управления позволяет управлять следующими функциями:

Регулировка громкости

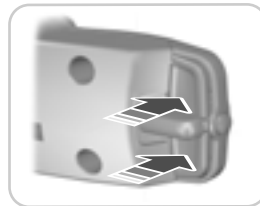

E116379

Рулевое колесо

Для увеличения громкости нажмите верхнюю кнопку на задней части рычага дистанционного управления.

Для уменьшения громкости нажмите нижнюю кнопку на задней части рычага дистанционного управления.

Поиск

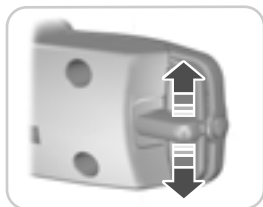

E116380

Переместите рычаг вверх или вниз:

- В **режиме радиоприемника** будет выполнен поиск ближайшей радиостанции с меньшей или большей частотой вещания в данном диапазоне.
- В **режиме воспроизведения компакт-дисков** произойдет переход к последующей или предыдущей записи на диске.

Настройка (кнопка "Mode")

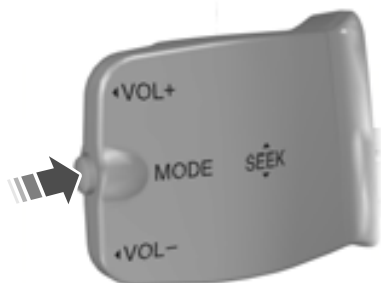

E116297

Коротко нажмите и отпустите кнопку, расположенную сбоку.

- В **режиме радиоприемника** будет выполнен поиск ближайшей предварительно настроенной радиостанции.
- В **режиме CD** произойдет выбор следующего диска, если на автомобиле установлен CD-чейнджер.
- Во **всех режимах** будет прерван прием транслируемой по радио дорожной информации.

Нажмите и удерживайте кнопку, расположенную сбоку:

- В **режиме радиоприемника** произойдет смена частотного диапазона принимаемых радиосигналов.

ГОЛОСОВОЕ УПРАВЛЕНИЕ

Дополнительная информация: См. **Голосовое управление** (стр. 176).

Включение или выключение голосового управления:

Рулевое колесо

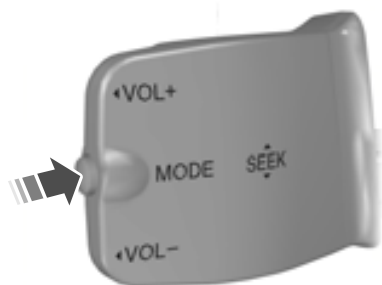

E116297

ОЧИСТИТЕЛИ ВЕТРОВОГО СТЕКЛА

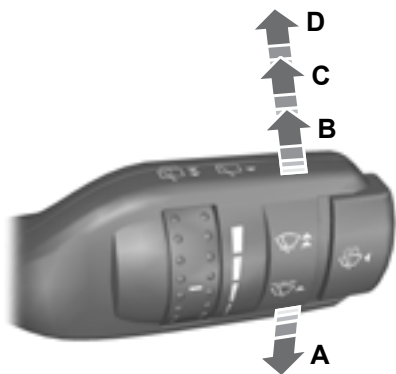

E71012

- A Однократное включение
- B Прерывистый или автоматический режим работы
- C Нормальный режим работы стеклоочистителей
- D Работа с высокой частотой

Прерывистая работа стеклоочистителей

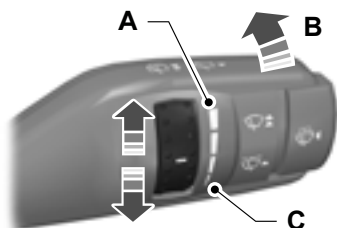

E71013

- A Длинные интервалы между взмахами щеток
- B Прерывистая работа стеклоочистителей
- C Короткие интервалы между взмахами щеток

АВТОМАТИЧЕСКИЕ СТЕКЛООЧИСТИТЕЛИ

ПРЕДОСТЕРЕЖЕНИЯ

- ⚠ Не включайте автоматический режим работы в сухую погоду. Датчик дождя очень чувствительный, поэтому стеклоочистители могут сработать при попадании на ветровое стекло грязи, влаги или насекомых.
- ⚠ Если щетки стеклоочистителя начали оставлять полосы воды и разводы, их следует заменить. В противном случае датчик дождя будет продолжать определять наличие воды на ветровом стекле, и стеклоочистители будут срабатывать, даже если большая часть ветрового стекла сухая.

Стеклоочистители и стеклоомыватели

ПРЕДОСТЕРЕЖЕНИЯ

- ⚠ Перед включением автоматического режима при обледенении ветрового стекла полностью разморозьте его.
- ⚠ Выключайте автоматический режим работы стеклоочистителей перед мойкой автомобиля.

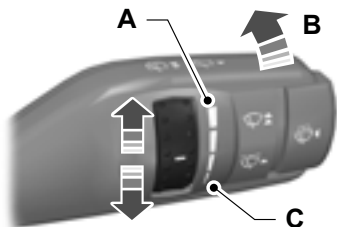

E71013

- A Низкая чувствительность
- B Оп (Вкл.)
- C Высокая чувствительность

Находясь в автоматическом режиме, стеклоочистители не начнут работать, пока на ветровом стекле не будет обнаружена вода. Датчик дождя будет непрерывно измерять количество влаги на ветровом стекле и автоматически изменять скорость работы стеклоочистителей.

Отрегулируйте чувствительность датчика дождя с помощью маховичка-регулятора. При установке низкой чувствительности стеклоочистители будут срабатывать, если датчик определит, что на ветровом стекле находится большое количество воды. При установке высокой чувствительности стеклоочистители будут срабатывать, если датчик определит, что на ветровом стекле находится небольшое количество воды.

ОМЫВАТЕЛИ ВЕТРОВОГО СТЕКЛА



E71016

ПРЕДУПРЕЖДЕНИЕ

- ⚠ Продолжительность одного цикла работы системы омывателя не должна превышать 10 секунд. Никогда не включайте систему при пустом бачке омывателя.

Нажатие кнопки на конце рычага вызовет совместную работу стеклоочистителя и омывателя.

После отпускания кнопки стеклоочиститель выключится через некоторое время.

ОЧИСТИТЕЛЬ И ОМЫВАТЕЛИ ЗАДНЕГО СТЕКЛА

Прерывистый режим работы



E71017

Потяните рычаг в сторону рулевого колеса.

Очистка стекол при включении передачи заднего хода

Очиститель заднего стекла будет включаться автоматически при включении передачи заднего хода, если:

- стеклоочиститель заднего стекла не был включен ранее;
- рычаг управления стеклоочистителем находится в положении **А**, **В**, **С** или **Д** и
- работает передний стеклоочиститель (положение **В**).

Очиститель заднего стекла начнет работать с тем же интервалом, что и очиститель ветрового стекла (со скоростью прерывистой или обычной очистки).

Омыватель заднего окна



E71018

ПРЕДУПРЕЖДЕНИЕ

 Продолжительность одного цикла работы системы омывателя не должна превышать 10 секунд. Никогда не включайте систему при пустом бачке омывателя.

Если потянуть рычаг по направлению к рулевому колесу, очиститель и омыватель начнут работать совместно.

Когда цикл работы стеклоочистителей и омывателя завершен, щетки стеклоочистителя сделают паузу, а затем выполнят еще один рабочий цикл, чтобы окончательно очистить стекло.

Через некоторое время после отпускания рычага стеклоочиститель выключится.

ПРОВЕРКА ЩЕТОК СТЕКЛООЧИСТИТЕЛЕЙ

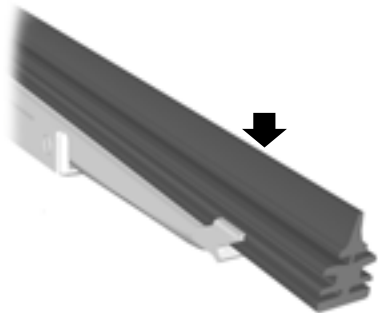

E66644

Проведите подушечками пальцев по кромке щетки стеклоочистителя.
Очищайте рабочие кромки щеток стеклоочистителей при помощи воды и мягкой губки.

ЗАМЕНА ЩЕТОК СТЕКЛООЧИСТИТЕЛЕЙ

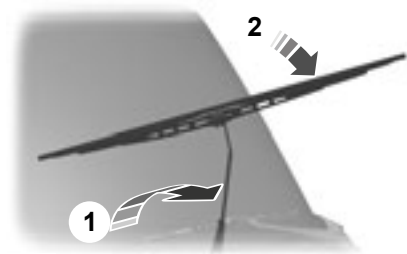

E93783

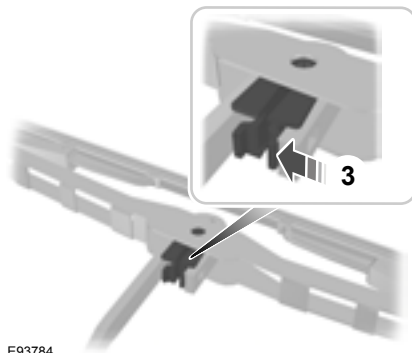

E93784

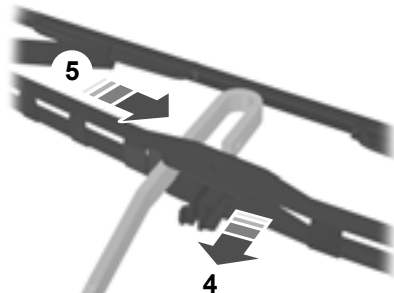

E93785

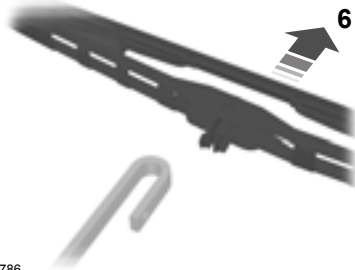

E93786

Установка выполняется в обратной последовательности.

Осветительное оборудование

ОРГАНЫ УПРАВЛЕНИЯ ОСВЕТИТЕЛЬНЫМ ОБОРУДОВАНИЕМ

Переключатель приборов наружного освещения

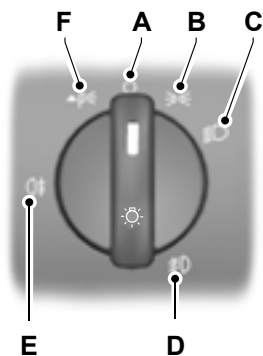

E71094

- A Выкл.
- B Передние и задние габаритные фонари
- C Фары
- D Передние противотуманные фары
- E Задние противотуманные фары
- F Стояночные фонари

Стояночные фонари

Сначала выключите зажигание.

Нажмите на переключатель приборов наружного освещения и поверните его в положение **F**.

Дальний и ближний свет фар

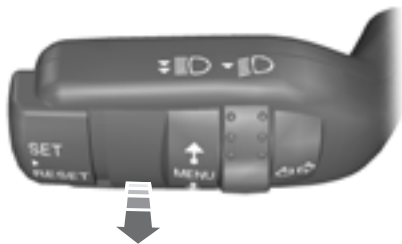

E71095

Для переключения между ближним и дальним светом фар потяните рычаг подрулевого переключателя до упора по направлению к рулевому колесу.

Сигнализация дальним светом фар

Слегка потяните рычаг в сторону рулевого колеса.

Освещение для безопасного подхода к дому (после окончания поездки)

Вы можете включить освещение для безопасного подхода к дому в течение 10 минут после выключения зажигания.

Автомобили, не оснащенные автоматической системой включения внешних приборов освещения

Включите фары, затем в течение двух секунд выключите их.

Осветительное оборудование

Автомобили, оснащенные автоматической системой включения внешних приборов освещения

1. **Включите** систему автоматического включения освещения и затем **выключите** её в течение двух секунд.
2. **Выключите** систему автоматического включения освещения и затем **включите** её в течение двух секунд.

Все автомобили

Фары автоматически выключатся через три минуты (если открыта хотя бы одна дверь) или через 30 секунд после закрывания последней двери.

Если после того, как была закрыта последняя дверь, в течение 30 секунд открыть любую дверь, то включится таймер трехминутной задержки включения осветительных приборов.

Задержку выключения фар можно отменить, переведя переключатель фар в положение ON или переведя переключатель зажигания в положение ON.

АВТОМАТИЧЕСКОЕ УПРАВЛЕНИЕ ВКЛЮЧЕНИЕМ ВНЕШНЕГО ОСВЕЩЕНИЯ

ПРЕДУПРЕЖДЕНИЕ



При сложных погодных условиях может потребоваться ручное включение фар автомобиля.

Примечание: При включении автоматического управления приборами наружного освещения, если система включила фары, вы можете включить только дальний свет.



E73840

Фары включаются и выключаются автоматически в зависимости от уровня наружного освещения.

ПЕРЕДНИЕ ПРОТИВОТУМАННЫЕ ФАРЫ



E71096

ПРЕДУПРЕЖДЕНИЕ



Используйте передние противотуманные фары, только если видимость значительно ограничена из-за тумана, снега или дождя.

Примечание: Если включено автоматическое управление приборами наружного освещения, вы не можете включить передние противотуманные фары.

ЗАДНИЕ ПРОТИВОТУМАННЫЕ ФОНАРИ



E71097

ПРЕДУПРЕЖДЕНИЕ



Не используйте задние противотуманные фонари в условиях дождя или снегопада когда расстояние видимости превышает 50 метров.

Примечание: Если включено автоматическое управление приборами наружного освещения, вы не можете включить задние противотуманные фонари.

АВАРИЙНАЯ СВЕТОВАЯ СИГНАЛИЗАЦИЯ

Примечание: В зависимости от Правил дорожного движения и прочих законов, действующих в той стране, где был произведен ваш автомобиль, лампы аварийной световой сигнализации могут мигать также при экстренном торможении.



Расположение элементов: См. **Быстрый обзор** (стр. 9).

КОРРЕКЦИЯ НАКЛОНА СВЕТОВЫХ ПУЧКОВ ФАР

Все автомобили

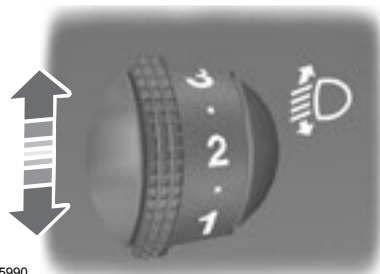

E65990

Вы можете отрегулировать наклон световых пучков фар в соответствии с загрузкой автомобиля.

Рекомендуемые положения наклона световых пучков фар

Примечание: При буксировке прицепа может потребоваться более высокое положение пучка фар (положение "+ 1" регулятора).

Осветительное оборудование

Transit Connect

Нагрузка		Положение регулятора
Количество человек	Груз в багажном отделении ¹	
1	-	0
1	макс. ¹	2

¹Если автомобиль оборудован системой регулировки уровня/высоты подъема кузова, может потребоваться регулировка наклона световых пучков фар.

² См. **Идентификация автомобиля** (стр. 145).

Tourneo Connect

Нагрузка			Положение регулятора		
Количество человек		Груз в багажном отделении ¹	SWB, 5-местный	LWB, 5-местный	LWB, 8-местный
Передние	Задние				
1-2	-	-	0	0	0
2	3-6	-	1	1	1
2	3-6	макс. ¹	1,5	1,5	1,5
1	-	макс. ¹	2,5	2	1,5

¹ См. **Идентификация автомобиля** (стр. 145).

Осветительное оборудование

УКАЗАТЕЛИ ПОВОРОТА

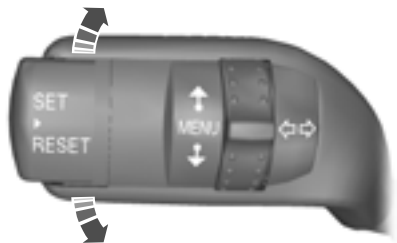

E71098

Примечание: Слегка нажмите на рычаг вверх или вниз, чтобы индикаторы поворота мигнули три раза.

ПЛАФОНЫ ВНУТРЕННЕГО ОСВЕЩЕНИЯ

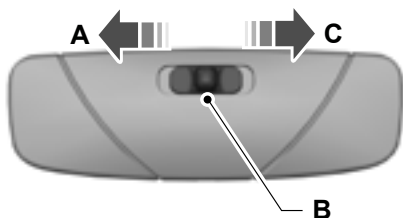

E72170

- A Вентилятор выключен
- B Действие от контактов дверей
- C Включено

Если переключатель находится в положении **В**, то лампа центрального плафона освещения салона загорится при открывании или разблокировании замка боковой двери или двери багажного отделения. Если при выключенном зажигании вы оставите дверь открытой, то, во избежание разрядки аккумуляторной батареи, через некоторое время центральный плафон автоматически выключится. Чтобы ее включить, на короткое время включите зажигание.

Также лампа освещения салона загорится, когда вы выключите зажигание. Она автоматически погаснет через некоторое время или когда вы запустите двигатель.

Если при выключенном зажигании вы установите переключатель в положение **С**, то это приведёт к включению центрального плафона освещения салона. Через некоторое время она погаснет, чтобы предотвратить разрядку аккумуляторной батареи. Чтобы ее включить, на короткое время включите зажигание.

Плафоны местного освещения (для чтения)



E72171

ЗАМЕНА ЛАМП

ПРЕДУПРЕЖДЕНИЯ



Выключите приборы освещения и зажигание.

Осветительное оборудование

ПРЕДУПРЕЖДЕНИЯ



Перед снятием лампы подождите некоторое время, чтобы она остыла.

ПРЕДОСТЕРЕЖЕНИЯ



Не прикасайтесь к стеклянной колбе лампы.



Устанавливайте только подходящие по техническим требованиям лампы. См. **Таблица**

технических характеристик ламп (стр. 54).

Примечание: При замене лампы протрите колбу лампы влажной неворсистой тканью, чтобы снять заряд статического электричества, которое притягивает пыль к пластмассовым рассеивателям.

Примечание: Далее приведены инструкции, описывающие правильное снятие ламп. Установка производится в последовательности, обратной снятию, если нет дополнительных указаний.

Фара головного света

Индикатор указателей поворота

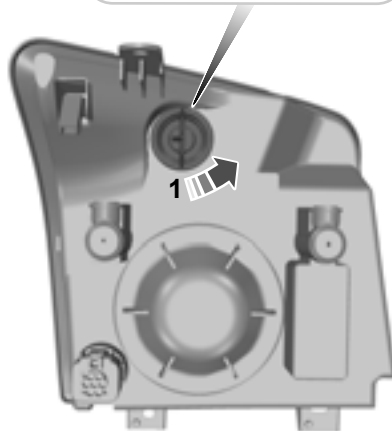

E76059

1. Поверните против часовой стрелки и снимите патрон лампы.
2. Осторожно вдавите лампу в патрон, поверните против часовой стрелки и извлеките лампу наружу.

Осветительное оборудование

Дальний и ближний свет фар

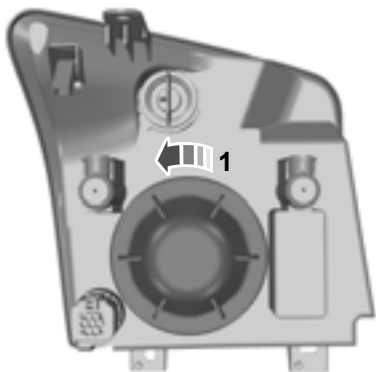

E76060

Примечание: При установке крышки проследите за тем, чтобы стрелка была обращена вверх.

1. Поверните крышку против часовой стрелки и снимите ее.

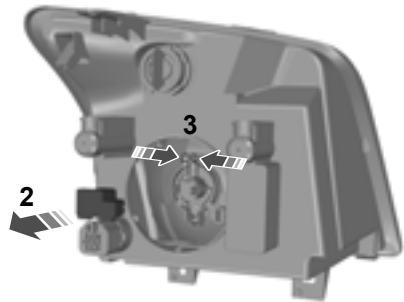

E76062

2. Отсоедините штекерный разъем.
3. Освободите зажим и снимите лампу.

Габаритные фонари

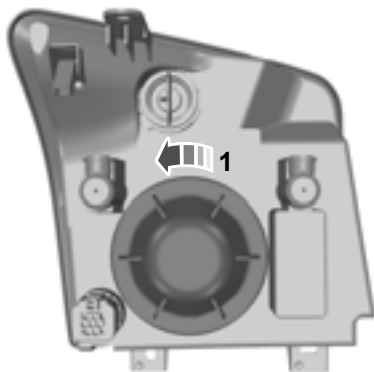

E76060

Примечание: При установке крышки проследите за тем, чтобы стрелка была обращена вверх.

1. Поверните крышку против часовой стрелки и снимите ее.

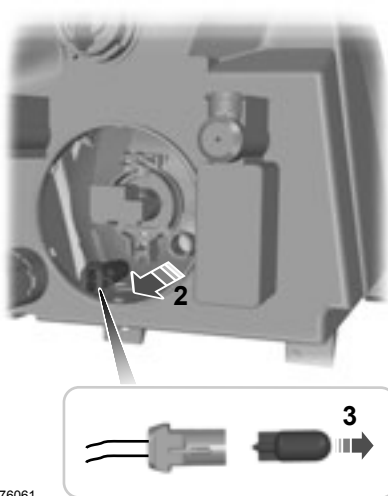

E76061

Осветительное оборудование

2. Снимите лампу и патрон лампы.
3. Извлеките лампу.

Боковые повторители указателей поворота

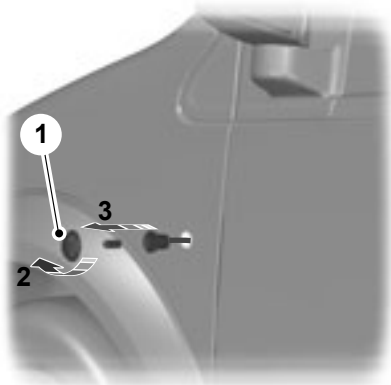

E76063

1. Аккуратно снимите боковой повторитель указателя поворота.
2. Удерживая патрон лампы, поверните против часовой стрелки и снимите корпус.
3. Извлеките лампу.

Передние противотуманные фары

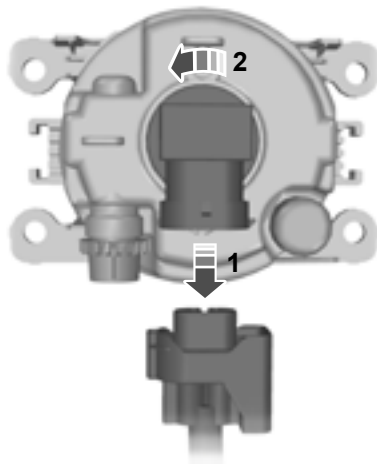

E76064

Примечание: Узел лампы и патрона противотуманной фары является неразборным.

Примечание: Доступ к лампе возможен с тыльной стороны переднего бампера.

1. Отсоедините штекерный разъем.
2. Поверните против часовой стрелки и снимите патрон лампы.

Осветительное оборудование

Задние фонари

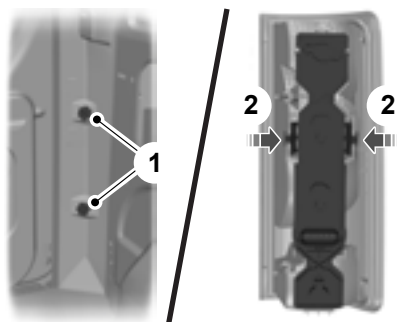

E76065

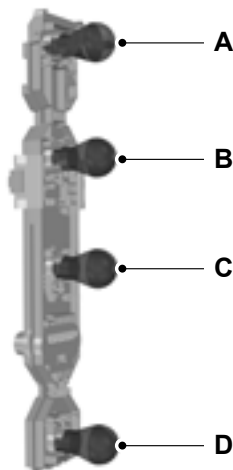

E76066

- A Задний фонарь и стоп-сигнал
- B Индикатор указателей поворота
- C Фонарь заднего хода
- D Противотуманный фонарь

1. Выверните барашковые гайки.

2. Снимите задний фонарь и открепите патрон лампы.
3. Осторожно вдавите лампу в патрон, поверните против часовой стрелки и извлеките лампу наружу.

Центральный стоп-сигнал

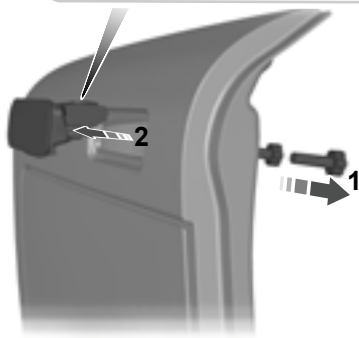
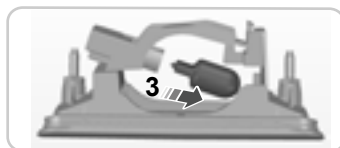

E76067

1. Выверните винты.
2. Снимите модуль лампы.
3. Извлеките лампу.

Осветительное оборудование

Фонарь подсветки регистрационного знака

Автомобили с распашными задними дверьми

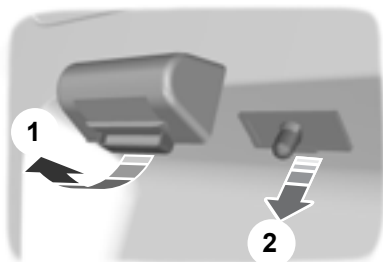

E71074

1. Снимите рассеиватель.
2. Извлеките лампу.

Автомобили с откидной задней дверью

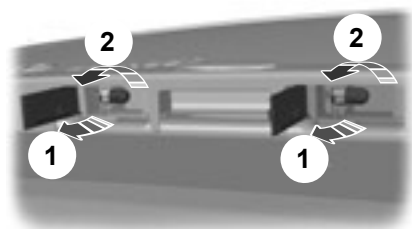

E71075

1. Раскройте рассеиватель.
2. Осторожно вдавите лампу в патрон, поверните против часовой стрелки и извлеките лампу наружу.

Плафон освещения салона Передний

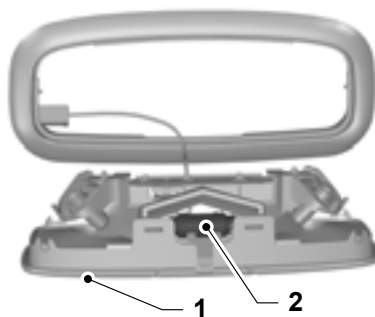

E76068

Задний

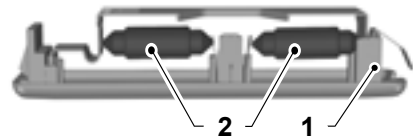

E76070

1. Осторожно открепите модуль лампы.
2. Извлеките лампу.

Осветительное оборудование

Плафоны местного освещения (для чтения)

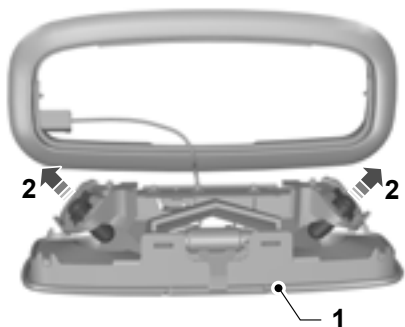

E76069

1. Осторожно открепите модуль лампы.
2. Извлеките лампу.

ТАБЛИЦА ТЕХНИЧЕСКИХ ХАРАКТЕРИСТИК ЛАМП

Фонарь	Тип	Мощность (Ватт)
Дальний и ближний свет фар	H4	55/60
Лампа передней противотуманной фары	H11	55
Передний фонарь указателя поворота	PY21W	21
Габаритные фонари	W5W	5
Боковой повторитель	WY5W	5
Передний и задний габаритные фонари	P21/5W	21/5
Центральный стоп-сигнал	W16W	16
Задний фонарь указателя поворота	PY21W LL	21
Задний противотуманный фонарь	P21W	21
Фонарь освещения номерного знака (автомобили с дверью багажного отделения)	R10W	10

Осветительное оборудование

Фонарь	Тип	Мощность (Ватт)
Фонарь освещения номерного знака (автомобили с распашными задними дверями)	W5W	5
Фонарь заднего хода	P21W	21
Плафон освещения салона	Фестон	10
Плафон для чтения	H6W	6

ЭЛЕКТРИЧЕСКИЕ СТЕКЛОПОДЪЕМНИКИ

ПРЕДУПРЕЖДЕНИЕ



Не пользуйтесь электрическими стеклоподъемниками, если на их пути имеются какие-либо препятствия.

Примечание: Если часто нажимать клавиши управления стеклоподъемниками/люком в течение короткого периода времени, то, чтобы предотвратить повреждение вследствие перегрева, система может временно стать неработоспособной.

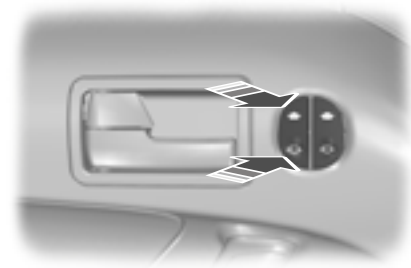

E93505

Чтобы привести в действие электрические стеклоподъемники, включите зажигание.

Полное открывание окна двери водителя при однократном нажатии на клавишу

Нажмите/поднимите клавишу во второе положение срабатывания, а затем отпустите ее. Нажмите на кнопку еще раз, чтобы остановить перемещение окна.

НАРУЖНЫЕ ЗЕРКАЛА ЗАДНЕГО ВИДА

ПРЕДУПРЕЖДЕНИЕ



Не переоценивайте расстояние до объекта, который вы видите в выпуклом зеркале заднего вида. Объекты, появившиеся в таком зеркале, кажутся меньше и дальше, чем есть на самом деле.

Зеркала, складываемые вручную

Складывание

Толкните корпус зеркала в направлении бокового окна.

Раскладывание

Убедитесь в полноте открытия и надежной фиксации зеркала после того, как вернете его в нормальное положение.

НАРУЖНЫЕ ЗЕРКАЛА ЗАДНЕГО ВИДА С ЭЛЕКТРОПРИВОДОМ

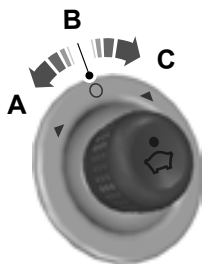

E71280

- A Левое зеркало
- B Вентилятор выключен
- C Правое зеркало



E71281

Наружные зеркала заднего вида с электроприводом содержат нагревательный элемент, который удаляет наледь и изморось со стекла зеркала. См. **Органы управления микроклиматом** (стр. 74).

ЗАДНЕЕ ОКНО БОКОВИНЫ КУЗОВА



E66498

Чтобы открыть окно, потяните рычаг наружу. Чтобы зафиксировать рычаг, нажмите на его центральную часть. Чтобы закрыть окно, потяните за центральную часть рычага. В конце рычаг должен зафиксироваться.

ВНУТРИСАЛОННОЕ ЗЕРКАЛО ЗАДНЕГО ВИДА С ФУНКЦИЕЙ АВТОМАТИЧЕСКОГО ЗАТЕМНЕНИЯ



E71028

Данное зеркало заднего вида будет автоматически затемнено при попадании на него луча света. Функция автоматического затемнения не будет работать при движении задним ходом.

Щиток приборов

УКАЗАТЕЛИ

Тип 1

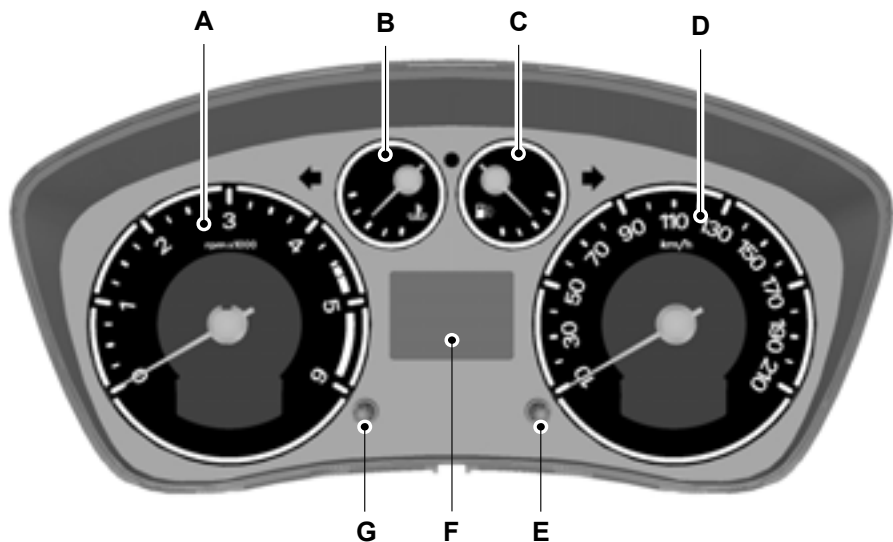

E74268

- A Тахометр
- B Указатель температуры охлаждающей жидкости двигателя
- C Указатель уровня топлива
- D Спидометр
- E Кнопка настройки дверей
- F Многофункциональный информационный дисплей
- G Кнопка обнуления счетчика суточного пробега

Щиток приборов

Тип 2

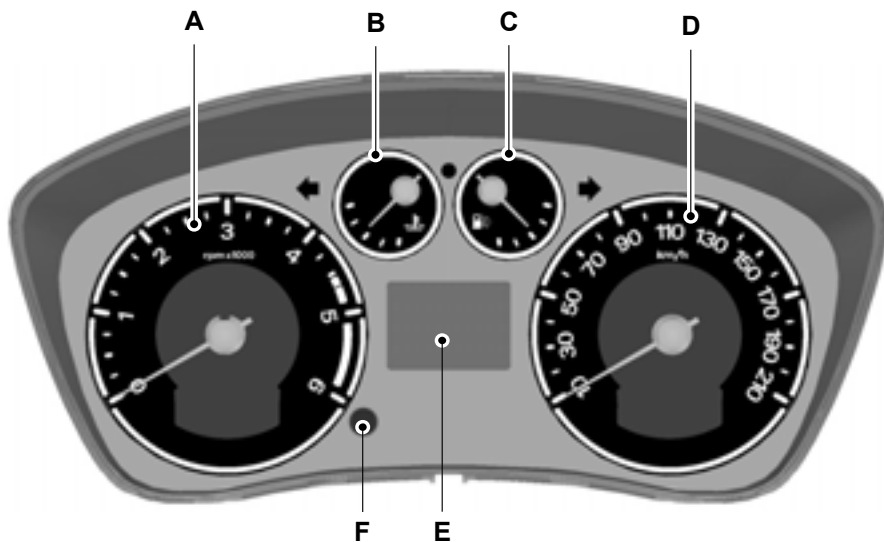

E115885

- A Тахометр
- B Указатель температуры охлаждающей жидкости двигателя
- C Указатель уровня топлива
- D Спидометр
- E Многофункциональный информационный дисплей
- F Сигнализатор сообщений

Щиток приборов

Указатель температуры охлаждающей жидкости двигателя

Все автомобили

Показывает температуру охлаждающей жидкости. При нормальной рабочей температуре стрелка указателя остается в центре.

ПРЕДОСТЕРЕЖЕНИЕ



Не запускайте двигатель, пока проблема его перегрева не будет разрешена.

Если стрелка перемещается в красную зону, это указывает на перегрев двигателя. Заглушите двигатель, выключите зажигание, постарайтесь определить причину и **ждитесь, пока двигатель остынет**.

Автомобили с информационным дисплеем

Кроме того, на информационном дисплее появится предупреждающее сообщение.

Указатель уровня топлива

Стрелка, находящаяся около символа топливного насоса, указывает, с какой стороны автомобиля расположена крышка горловины топливного бака.

СИГНАЛИЗАТОРЫ И ИНДИКАТОРЫ

Все перечисленные ниже сигнализаторы и индикаторы при включении зажигания загораются на короткое время для подтверждения работоспособности систем:

- неисправности ABS;
- неисправности системы подушек безопасности;
- неисправности тормозной системы;
- неисправности двигателя;
- иммобилайзера двигателя;
- неисправности системы зажигания;
- низкого уровня топлива;
- низкого давления моторного масла
- Интервал обслуживания
- Переключение передач
- Система динамической стабилизации (ESP) и противобуксовочная система
- Датчик наличия воды в топливе

Если сигнализатор/индикатор не загорается при включении зажигания, это указывает на неисправность. Система должна быть проверена механиком, прошедшим надлежащую подготовку.

Сигнализатор неисправности антиблокировочной системы (ABS)



Если сигнализатор/индикатор не загорается при включении зажигания, это указывает на неисправность. Система должна быть проверена механиком, прошедшим надлежащую подготовку.

Сигнализатор неисправности системы подушек безопасности



Если этот сигнализатор загорается во время движения, это указывает на неисправность. Система должна быть проверена механиком, прошедшим надлежащую подготовку.

Щиток приборов

Сигнализатор/индикатор тормозной системы



Сигнализатор включается при включении стояночного тормоза.

ПРЕДУПРЕЖДЕНИЕ



Плавно сбросьте скорость и остановите автомобиль на ближайшем безопасном участке дороги. Торможение производите с осторожностью.

Если этот сигнализатор загорится во время движения, убедитесь в том, что отключен стояночный тормоз. Если стояночный тормоз не включен, это означает, что имеется неисправность. Система должна быть немедленно проверена специалистом, прошедшим соответствующую подготовку.

Индикатор указателей поворота



Мигает при включении фонарей указателей поворота. Внезапное

увеличение частоты мигания указывает на перегорание одной из ламп указателей поворота. См. **Замена ламп** (стр. 48).

Сигнализатор открытых дверей



Этот сигнализатор загорается при включении зажигания, если любая из дверей салона,

капот или задняя грузовая дверь закрыты неполностью.

Контрольные лампы двигателя

Индикатор неисправности



Сигнализатор неисправности силового агрегата



Для всех автомобилей

Если любая из ламп загорается при работающем двигателе, это указывает на неисправность. При этом двигатель продолжает работать, но, возможно, с ограниченной мощностью. Если сигнализатор мигает во время движения, **немедленно сбавьте скорость**. Если сигнализатор продолжает мигать, избегайте резкого разгона или замедления. Система должна быть немедленно проверена специалистом, прошедшим соответствующую подготовку.

ПРЕДУПРЕЖДЕНИЕ



Выполните проверку немедленно.

Если **обе** лампы загораются одновременно, **остановите автомобиль в ближайшем безопасном месте** (продолжение поездки может привести к падению мощности и к заглоханию двигателя). Выключите зажигание и попытайтесь перезапустить двигатель. Если двигатель перезапускается, система должна быть немедленно проверена специалистом, прошедшим соответствующую подготовку. Если перезапуск двигателя оказывается невозможным, перед продолжением поездки требуется проверить состояние автомобиля.

Щиток приборов

Индикатор включения передних противотуманных фар



Индикатор загорается, когда вы включаете передние противотуманные фары.

Индикатор свечей накаливания



См. **Пуск дизельного двигателя** (стр. 92).

Индикатор включения фар



Этот индикатор загорается, когда вы включаете ближний свет фар или боковые и задние фонари.

Сигнализатор неисправности системы электроснабжения (разряда аккумуляторной батареи)

ПРЕДУПРЕЖДЕНИЕ



Если приводной ремень привода генератора на автомобиле с дизельным двигателем ослаб, порван или поврежден, также не будет работать тормозной усилитель.



Если этот сигнализатор загорается во время движения, это указывает на неисправность. Выключите все ненужное электрооборудование. Система должна быть немедленно проверена специалистом, прошедшим соответствующую подготовку.

Сигнализатор низкого уровня топлива



Если загорится этот сигнализатор, как можно скорее дозаправьте автомобиль.

Стрелка, находящаяся около символа топливного насоса, указывает, с какой стороны автомобиля расположена крышка горловины топливного бака.

Индикатор дальнего света фар



Этот индикатор горит, когда включен дальний свет фар. При включении аварийной сигнализации этот индикатор будет мигать.

Сигнализатор сообщений

Этот сигнализатор загорается, когда на информационном дисплее появляется новое сообщение. См. **Информационные сообщения** (стр. 70).

Сигнализатор падения давления моторного масла

ПРЕДОСТЕРЕЖЕНИЕ



Если включился сигнализатор падения давления моторного масла, ни в коем случае не продолжайте движение, даже когда уровень моторного масла находится в норме. Система должна быть немедленно проверена специалистом, прошедшим соответствующую подготовку.



Если этот сигнализатор продолжает гореть после запуска двигателя или загорается во время движения, это указывает на неисправность. Соблюдая все меры предосторожности, как можно быстрее остановите автомобиль и выключите зажигание. Проверьте уровень масла в двигателе. См. **Проверка моторного масла** (стр. 126). Если уровень масла низкий, долейте масло до требуемого уровня.

Щиток приборов

Индикатор включения задних противотуманных фонарей



Индикатор загорается, когда вы включаете задние противотуманные фонари.

Индикатор интервалов технического обслуживания



Этот индикатор загорается, если наступил срок технического обслуживания или в масле содержится избыточное количество сажи или осадка. Как можно скорее замените моторное масло.

После проведения технического обслуживания специалист дилерского центра установит новый интервал индикатора технического обслуживания.

Сигнализатор непристегнутого ремня безопасности



См. Система определения непристегнутого ремня безопасности (стр. 24).

Индикатор переключения передач



Этот индикатор загорается на короткое время, информируя водителя о том, что переключение на более высокую передачу может обеспечить сокращение расхода топлива и выбросов CO₂. Индикатор не загорается во время быстрого ускорения, торможения или при выжатой педали сцепления.

Сигнализатор неисправности системы динамической стабилизации (ESP) и противобуксовочной системы

Примечание: При неисправности противобуксовочной системы или ESP данные системы отключаются автоматически.



Если любая из систем находится в работе, сигнализатор мигает. Если сигнализатор не мигнул или горит постоянно во время движения, то это указывает на неисправность системы. Система должна быть немедленно проверена специалистом, прошедшим соответствующую подготовку.

При отключении системы ESP водителем ее сигнализатор остается включенным. Лампа сигнализатора погаснет, после того как вы снова включите систему или выключите зажигание.

Сигнализатор наличия воды в топливе

Автомобили с дизельными двигателями



Сигнализатор загорается при наличии чрезмерного объема конденсата в топливном фильтре. Система должна быть немедленно проверена специалистом, прошедшим соответствующую подготовку.

ЗВУКОВЫЕ ПРЕДУПРЕЖДЕНИЯ И ИНДИКАТОРЫ

Неполное закрывание дверей

Предупреждающий звуковой сигнал раздается, если автомобиль начинает двигаться с относительно высокой скоростью, и неправильно закрыта любая дверь или крышка капота.

Сигнализатор опасности обледенения

ПРЕДУПРЕЖДЕНИЕ



Даже если температура воздуха поднимается выше 4 °С, это не гарантирует отсутствия опасностей, связанных с холодной погодой.

Короткий предупреждающий сигнал звучит при следующих условиях:

- +4°С или ниже: возможность заморозков
- 0°С или ниже: опасность обледенения дорожного покрытия

Сигнализатор невыключенных фар

Если зажигание было выключено, а приборы наружного освещения остались включенными, то при открывании водительской двери раздается звуковой сигнал.

Низкий уровень топлива

Предупреждающий сигнал будет звучать тогда, когда топлива в баке останется на: 80 км (50 миль), 40 км (25 миль), 20 км (12 миль), 0 км (0 миль) пути.

Информационные дисплеи

ОБЩАЯ ИНФОРМАЦИЯ

ПРЕДУПРЕЖДЕНИЕ



Не пользуйтесь органами управления информационным дисплеем во время движения автомобиля.

Примечание: Информационный дисплей остается включенным в течение нескольких минут после выключения зажигания.

При помощи многофункционального переключателя, расположенного на рулевой колонке, можно контролировать различные системы. На информационном дисплее появляется соответствующая информация.

Органы управления



E73265

Используйте вращающийся регулятор:

- для просмотра показаний маршрутного компьютера
- для просмотра и выделения опций меню.



E73266

Нажмите на кнопку **SET/RESET**, чтобы:

- перейти в основное меню с экранов маршрутного компьютера
- войти в подменю
- выйти из меню
- выбрать и подтвердить настройку
- переустановить функции маршрутного компьютера.

Примечание: Если активирована функция звука, то каждое нажатие кнопки будет сопровождаться коротким звуковым сигналом.

Информационные дисплеи

Структура меню

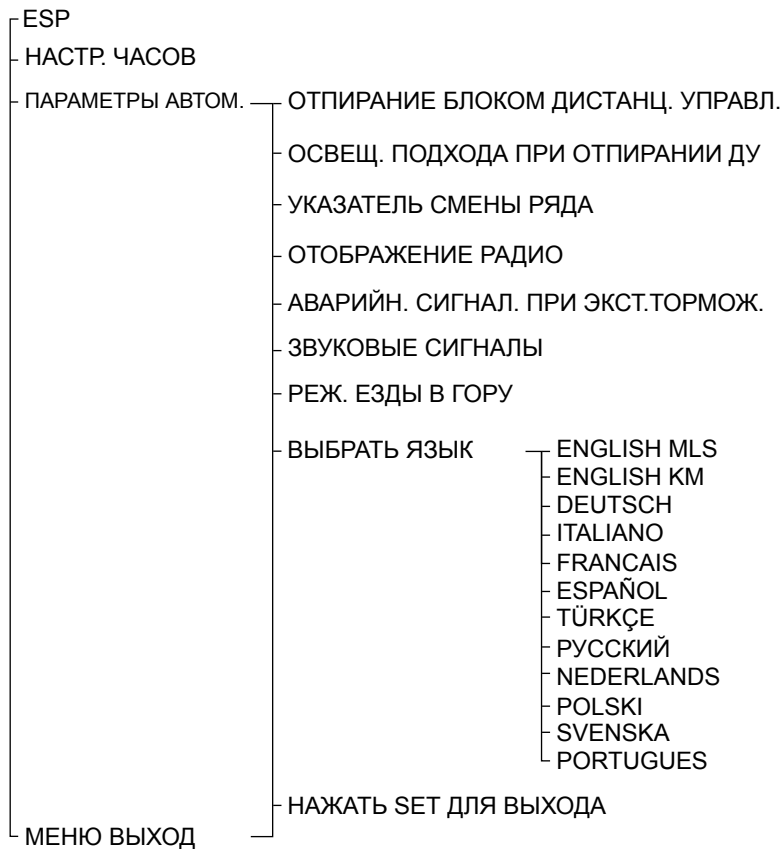

E116081

Информационные дисплеи

МАРШРУТНЫЙ КОМПЬЮТЕР

Информационный дисплей Тип 1

1



E

E91003



D

- A Указатель расчетного пробега на остатке топлива либо часы
- B Счетчик суточного пробега
- C Одометр
- D Кнопка настройки дверей
- E Кнопка переустановки счетчика суточного пробега

Установка времени



E91004



Примечание: На некоторых автомобилях установка времени осуществляется только с помощью блока аудиосистемы. См. отдельное руководство.

1. Нажимайте на кнопку настройки часов до тех пор, пока показания времени на дисплее не начнут мигать.
2. Нажмите соответствующую кнопку для настройки времени.

Информационный дисплей Тип 2

2



E

E115886

- A Часы, радиостанция или композиция компакт-диска
- B Температура наружного воздуха
- C Счетчик суточного пробега
- D Одометр
- E Сигнализатор сообщений

Информационные дисплеи

С помощью информационного дисплея пользователь может изменить различные настройки. С помощью информационного дисплея также осуществляется вывод информационных сообщений. См. **Информационные сообщения** (стр. 70).

Одометр

Регистрирует общий пробег автомобиля.

Счетчик суточного пробега

Указатель может регистрировать величину пробега во время отдельных поездок.

Запас хода по топливу

Отображает приблизительную величину пробега автомобиля на том количестве топлива, которое осталось в баке. Изменение стиля вождения может повлиять на этот показатель.

Средний расход топлива

Показывает средний расход топлива с момента последнего обнуления показаний.

Средняя скорость

Показывает среднюю скорость с момента последнего обнуления показаний.

Температура наружного воздуха

Окно отображает температуру наружного воздуха.

Меню

Вход в главное меню. См. **Общая информация** (стр. 66).

Маршрутный компьютер включает следующие информационные окна:



E116080

Используйте регулятор для перехода между экранами маршрутного компьютера.

Примечание: Положение окна маршрутного компьютера может сильно различаться в зависимости от вида отображаемой информации.

ПЕРСОНАЛЬНЫЕ НАСТРОЙКИ

1. Используйте вращающийся регулятор для перехода к главному меню.
2. Нажмите кнопку **SET/RESET** для выбора вложенных меню и/или регулировки настроек.

ESP

Выберите указанный пункт для включения или выключения системы ESP.

1. Используйте вращающийся регулятор для перехода к главному меню.

Информационные дисплеи

2. Выделите подсветкой **ESP** и нажмите на кнопку **SET/RESET**.
3. Используйте кнопку **SET/RESET**, чтобы выделить подсветкой желаемую настройку.
4. Используйте вращающийся регулятор для возврата к пункту **МЕНЮ ВЫХОД**.
5. Для выхода из меню нажмите кнопку **SET/RESET**.

Установка времени

1. Используйте вращающийся регулятор для перехода к главному меню.
2. Выделите подсветкой **НАСТР. ЧАСОВ** и нажмите на кнопку **SET/RESET**.
3. Выделите подсветкой **НАСТР. ЧАСОВ** и нажмите на кнопку **SET/RESET**. Индикация часов начнет мигать.
4. С помощью вращающегося регулятора задайте желаемое количество часов.
5. Для подтверждения настройки нажмите кнопку **SET/RESET**. Индикация минут начнет мигать.
6. Аналогично установите текущее время в минутах и дату.
7. Для подтверждения настройки нажмите кнопку **SET/RESET**.
8. Для выхода из меню нажмите кнопку **SET/RESET**.

Настройки автомобиля

Настройки языка, звуковых сигналов, габаритных фонарей, индикаторов перестроения, дисплея радиоприемника, предупреждений при резком торможении, дистанционного отпирания, начала движения на наклонной плоскости.

1. Используйте вращающийся регулятор для перехода к главному меню.
2. Выделите подсветкой **ПАРАМЕТРЫ АВТОМ.** и нажмите на кнопку **SET/RESET**.
3. Выделите подсветкой желаемое меню и нажмите на кнопку **SET/RESET**.
4. Выделите подсветкой желаемую настройку и для подтверждения нажмите на кнопку **SET/RESET**.
5. Используйте вращающийся регулятор для возврата к пункту **ПАРАМЕТРЫ АВТОМ.**
6. Для выхода из меню дважды нажмите кнопку **SET/RESET**.

ИНФОРМАЦИОННЫЕ СООБЩЕНИЯ



E73265

Информационные дисплеи



E73266

Нажмите кнопку **SET/RESET**, чтобы подтвердить прочтение и убрать с дисплея некоторые сообщения. Прочие сообщения исчезнут самостоятельно через некоторое время.

Незакрытая дверь

Сообщение	Контрольная лампа	Система
ДВЕРЬ ШОФЕРА ОТКРЫТА	Красный:	Замки. Автомобиль движется. Как можно скорее остановите автомобиль в безопасном месте и закройте.
ДВЕРЬ ПАССАЖИРА ОТКРЫТА	Красный:	Замки. Автомобиль движется. Как можно скорее остановите автомобиль в безопасном месте и закройте.
КАПОТ ОТКРЫТ	Красный:	Замки. Автомобиль движется. Как можно скорее остановите автомобиль в безопасном месте и закройте.
СДВИЖНАЯ ДВЕРЬ ОТКРЫТА	Красный:	Замки. Автомобиль движется. Как можно скорее остановите автомобиль в безопасном месте и закройте.
ЗАДНЯЯ ДВЕРЬ ОТКРЫТА	Красный:	Замки. Автомобиль движется. Как можно скорее остановите автомобиль в безопасном месте и закройте.

Некоторые сообщения необходимо подтвердить, и только после этого предоставляется доступ к меню.

Сигнализатор сообщений

Выдача ряда сообщений сопровождается включением сигнализатора сообщений. Он будет красным или жёлтым в зависимости от важности сообщения. Сигнализатор будет гореть до тех пор, пока причина появления сообщения не будет устранена.

Информационные дисплеи

Система помощи при трогании на подъеме

Сообщение	Контрольная лампа	Система
ВОСПОЛЬЗУЙТЕСЬ СТОЯН. ТОРМОЗОМ!	красный	Включите стояночный тормоз.
ТРОГАНЬЕ В ГОРУ - РЕЖИМ ВКЛ.	желтый	Система помощи при трогании на подъеме действует в активном режиме. См. Система помощи при трогании на подъеме (стр. 105).
ТРОГАНЬЕ В ГОРУ - РЕЖИМ ВЫКЛ.	желтый	Система помощи при трогании на подъеме отключена. См. Система помощи при трогании на подъеме (стр.105).
ТРОГАНЬЕ В ГОРУ - РЕЖИМ НЕДОСТУП.	желтый	Система помощи при трогании на подъеме деактивирована. См. Система помощи при трогании на подъеме (стр.105).

Освещение

Сообщение	Контрольная лампа	Система
ЛЕВ. ПОВОРОТНИК - ЛАМПА ПЕРЕГОРЕЛА	желтый	Неисправность лампы левого указателя поворота. См. Замена ламп (стр. 48).
ПРАВ. ПОВОРОТНИК - ЛАМПА ПЕРЕГОРЕЛА	желтый	Неисправность лампы правого указателя поворота. См. Замена ламп (стр. 48).
ДАТЧ. ДОЖДЬ/СВЕТ - НЕИСПРАВЕН	желтый	Неисправность системы автоматического включения фар или системы автоматического включения стеклоочистителя. Система должна быть как можно скорее проверена механиком, прошедшим надлежащую подготовку.

Информационные дисплеи

Обслуживание

Сообщение	Контрольная лампа	Система
ВЫСОКАЯ ТЕМП. ДВИГАТЕЛЯ	красный	Система охлаждения.
ДВИГАТЕЛЬ НЕИСПРАВЕН	красный	Двигатель. Остановите автомобиль на ближайшем безопасном участке дороги и немедленно заглушите двигатель. Система должна быть немедленно проверена специалистом, прошедшим соответствующую подготовку.
КЛЮЧ ДИСТ. УПРАВ. - СЛАБАЯ БАТАРЕЙКА	желтый	Разряжен элемент питания пульта дистанционного управления. Как можно скорее проверьте состояние подушек безопасности.

Система динамической стабилизации (ESP)

Сообщение	Контрольная лампа	Система
ESP НЕИСПРАВНА	желтый	Система динамической стабилизации (ESP). Необходима проверка вашего автомобиля специалистом, имеющим соответствующую квалификацию.

Органы управления микроклиматом

ПРИНЦИПЫ РАБОТЫ

Поступление наружного воздуха

Не допускайте закупоривания воздухозаборных отверстий перед ветровым стеклом (снегом, листьями и т.п.), чтобы система кондиционирования воздуха могла работать эффективно.

Рециркуляция воздуха

ПРЕДОСТЕРЕЖЕНИЕ

⚠ Длительное использование режима рециркуляции воздуха может привести к запотеванию стекол. Если стекла покрываются влагой, установите настройки режима удаления льда и влаги с лобового стекла.

Воздух в салоне будет изолирован от наружного. Наружный воздух не будет поступать в салон.

Отопление

Эффективность отопления салона зависит от температуры охлаждающей жидкости двигателя.

Кондиционирование воздуха

Примечание: Система кондиционирования воздуха действует только при температурах выше 4°C.

Примечание: При использовании кондиционера потребление топлива возрастает.

Воздух проходит через теплообменник и там охлаждается. Для предупреждения запотевания стекол воздух осушается. Конденсируемая влага направляется наружу. Поэтому, появление небольшой лужи воды под автомобилем нормально.

Воздушный фильтр

ПРЕДОСТЕРЕЖЕНИЕ

⚠ Перед заездом на автоматическую мойку выключайте вентилятор обдува.

Воздушный фильтр удаляет из воздуха, поступающего в салон автомобиля, значительную долю потенциально опасных загрязнений, включая цветочную пыльцу, промышленные выбросы и дорожную пыль.

ВЕНТИЛЯЦИОННЫЕ ДЕФЛЕКТОРЫ



E71942

ОКНА И ЗЕРКАЛА С ОБОГРЕВОМ

Электрообогреватели ветрового и заднего стекла

Воспользуйтесь электрообогревателем для удаления инея и влаги с ветрового или заднего стекла.

Примечание: Обогрев ветрового стекла действует только при работающем двигателе.

Обогрев ветрового стекла



Органы управления микроклиматом

Электрообогреватель заднего стекла



Индикатор в переключателе будет гореть, когда система включена.

Нажмите на переключатель повторно, чтобы выключить систему. Через короткое время обогрев автоматически выключится.

Электрообогрев наружных зеркал заднего вида

Наружные зеркала заднего вида оборудованы нагревательным элементом для удаления инея и влаги. При включении обогрева заднего стекла обогрев наружных зеркал заднего вида включится автоматически.

РУЧНОЙ РЕЖИМ УПРАВЛЕНИЯ МИКРОКЛИМАТОМ

Вентилятор

Примечание: При выключенном вентиляторе салона ветровое стекло может запотевать.

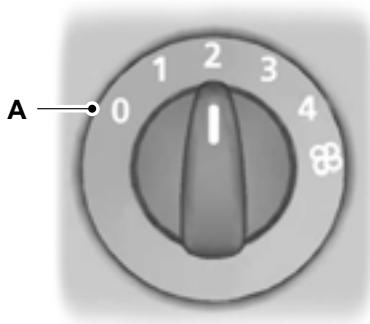

E75470

A Выкл.

Регулятор температуры воздуха



E74658

Управление распределением воздуха

Примечание: Незначительная часть потока воздуха всегда направлена на обдув ветрового стекла.

Органы управления микроклиматом

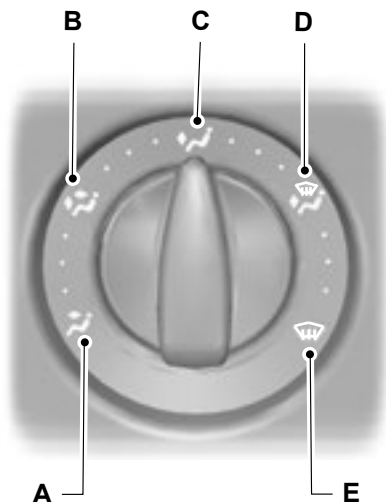

E74660

- A В сторону лица
- B В сторону лица / ног
- C В сторону ног
- D В сторону ног и ветрового стекла
- E В сторону ветрового стекла

Рециркуляция воздуха



Используйте эту кнопку для переключения между режимами подачи наружного воздуха и рециркуляции воздуха.

Быстрый прогрев салона автомобиля



E74662

Вентиляция



E74663

Установите регулятор распределения воздуха в положение **A** или **B**. Выберите желаемую производительность вентилятора. Откройте вентиляционные сопла в соответствии с индивидуальными предпочтениями.

Удаление запотевания и наледи с ветрового стекла

Примечание: В данном режиме рециркуляция отключается автоматически.



E74664

При необходимости включите обогрев стекол. См. **Окна и зеркала с обогревом** (стр. 74).

Органы управления микроклиматом

Кондиционирование воздуха

Включение и выключение кондиционера воздуха

Примечание: Кондиционер воздуха работает только при работающем двигателе.

A/C

Для включения или выключения кондиционера воздуха нажмите на выключатель **A/C**. При работе кондиционера на его выключателе загорается индикатор.

При выключении вентилятора кондиционер воздуха также выключится. При повторном включении вентилятора кондиционер включится автоматически.

Охлаждение салона наружным воздухом



E74667

Включите кондиционер.

Режим быстрого охлаждения салона



E74668

Включите кондиционер и режим рециркуляции воздуха.

Удаление запотевания и наледи с ветрового стекла



E74666

Установите регулятор распределения воздуха в положение **E** и выберите режим подачи наружного воздуха.

При температуре выше 4 °C кондиционер воздуха включится автоматически. Убедитесь в том, что включен вентилятор климатической установки.

Если вы переведёте регулятор распределения воздуха в положение, отличное от положения **E**, то **кондиционер** возвратится к предыдущей настройке.

Когда регулятор распределения воздуха установлен в положение **E**, вы можете включить или выключить кондиционер и режим рециркуляции воздуха.

При необходимости включите обогрев стекол. См. **Окна и зеркала с обогревом** (стр. 74).

Снижение влажности воздуха в салоне



E74669

Органы управления микроклиматом

Установите регулятор распределения воздуха в положение **D** и включите кондиционер.

ВСПОМОГАТЕЛЬНЫЙ ОТОПИТЕЛЬ

Общая информация

ПРЕДУПРЕЖДЕНИЯ



Не пользуйтесь программируемым отопителем, работающим на топливе, на автозаправочных станциях, вблизи источников возгораемых паров, в пыльных или закрытых помещениях.



Не заправляйте автомобиль топливом при работающем дисплее отопителя.

Примечание: *Программируемый отопитель, работающий на топливе, автоматически выключается при низком напряжении аккумулятора.*

Примечание: *Если прекращается подача питания к программируемому отопителю, работающему на топливе, все символы на дисплее будут мигать. В таких условиях отопитель не работает. Перенастройка времени*

Примечание: *Если возникает неисправность, программируемый отопитель, работающий на топливе, выключается. Квалифицированный специалист должен незамедлительно проверить состояние системы.*

Соблюдайте следующие рекомендации:

- Включайте программируемый отопитель, работающий на топливе, примерно на 10 минут ежемесячно, на протяжении всего года. Это предотвращает заедание водяного насоса и электродвигателя отопителя.
- Во избежание образования коррозии охлаждающая жидкость, используемая в вашем автомобиле, должна содержать не менее 10% антифриза в течение всего года.
- Уровень охлаждающей жидкости должен находиться между отметками **MAX** и **MIN** на баке, чтобы не возникали воздушные пробки. См. **Проверка охлаждающей жидкости двигателя** (стр. 127).
- Программируемый вентилятор обдува начинает работать, когда температура охлаждающей жидкости достигает определенного уровня. В этом режиме температура окружающей среды не играет никакой роли.
- При непрерывной работе отопителя блок контролирует температуру окружающей среды. Если эта температура выше 5°C, программируемый отопитель, работающий на топливе, не активируется.

Программируемый отопитель, работающий на топливе, действует независимо от отопителя автомобиля; он нагревает контур охлаждающей жидкости двигателя. Отопитель получает необходимое для работы топливо из топливного бака автомобиля. Им также можно пользоваться во время движения автомобиля, чтобы поддержать работу отопителя автомобиля и обеспечить более быстрый прогрев салона.

Органы управления микроклиматом

При включении программируемого отопителя, работающего на топливе, возможен выход отработавших газов из под днища автомобиля. Это нормальное явление, на которое можно не обращать внимания.

Принцип действия

Предварительные действия перед включением отопителя

ПРЕДОСТЕРЕЖЕНИЕ

❗ Если переключатель вентилятора обдува установлен не в положение один, это приведет к уменьшению срока службы или разряду аккумуляторной батареи.

Перед включением или программированием отопителя выполните следующие действия:

- Установите регулятор температуры отопителя в положение, соответствующее максимальной температуре.
- Поверните переключатель вентилятора в положение "1".
- Перед выключением зажигания включите режим рециркуляции воздуха. Выждите по меньшей мере пять секунд, чтобы система вентиляции закрыла наружные воздушные дефлекторы.
- Откройте все воздушные дефлекторы кабины.

Настройка таймера вспомогательного отопителя

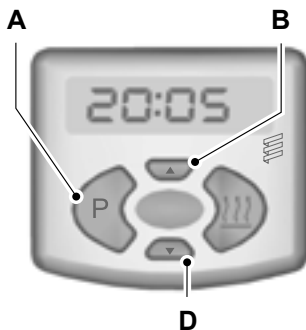

E71347

Нажмите и удерживайте кнопку **A** дольше трех секунд, пока на дисплее не начнут мигать цифры, обозначающие время. В течение ближайших пяти секунд нажмите на кнопки **B** и **D** для настройки времени. Для быстрого перевода времени нажмите и удерживайте соответствующую кнопку.

Настройка длительности периода работы отопителя

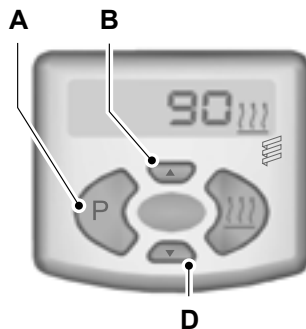

E71348

Органы управления микроклиматом

ПРЕДОСТЕРЕЖЕНИЕ

! Рекомендуемая длительность периода работы отопителя составляет 30 минут. Более длительная работа приведет к уменьшению срока службы или разрядку аккумуляторной батареи.

Примечание: Можно запрограммировать длительность периода работы отопителя (при его включении или при программировании на включение в определенное время). Этот период может составлять от 10 до 120 минут.

Нажмите и удерживайте кнопку **A** дольше трех секунд, пока на дисплее не начнут мигать цифры, обозначающие время. Подождите пять секунд, пока на дисплее не появится символ и не начнут мигать цифры, означающие длительность работы отопителя.

Используйте для настройки длительности обогрева кнопки **B** и **D**.

После того как длительность периода работы настроена, нажмите на кнопку **A**. Дисплей будет отображать текущее время (часы и минуты, разделенные мигающим двоеточием).

Выключение отопителя

Нажмите на кнопку с символом обогрева. Отопитель будет продолжать работать в течение трех минут, а затем выключится. После этого на дисплее появится текущее время.

Режим работы отопителя в течение заданного времени

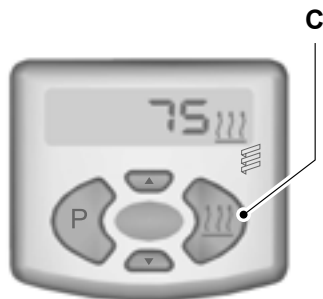

E71349

Отопитель в любой момент можно включить таким образом, чтобы он работал в течение предварительно заданного периода времени. Нажмите на кнопку **C**. Включится индикация на дисплее; на нем будет показано оставшееся время работы отопителя и символ обогрева.

Непрерывная работа отопителя

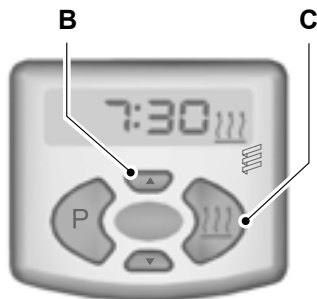

E71350

Органы управления микроклиматом

ПРЕДУПРЕЖДЕНИЕ



Отопитель продолжает работать после включения зажигания. Выключайте отопитель, если в его работе нет необходимости.

Нажмите и удерживайте кнопку **В**. Нажмите на кнопку **С**. Отопитель будет работать до повторного нажатия на кнопку **С**. Включится индикация на дисплее; на нем будет показано текущее время и символ обогрева.

Программируемый режим прогрева

Отопитель автоматически включается в предварительно заданное время и работает в течение заданного периода. Включится индикация на дисплее; на нем будет показан оставшийся период работы отопителя и символ обогрева.

Вы можете запрограммировать три разных времени включения отопителя.

Программирование времени включения отопителя

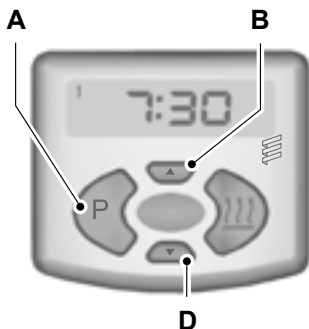

E71351

Нажимайте кнопку **А** несколько раз, пока на дисплее не появится символ (**1**, **2** или **3**), соответствующий требуемому времени включения отопителя. Используйте для настройки времени кнопки **В** и **Д**. Для быстрого перевода времени нажмите и удерживайте соответствующую кнопку.

Запрограммировав время включения отопителя, нажмите кнопку **А**. Дисплей будет отображать текущее время (часы и минуты, разделенные мигающим двоеточием).

Активация и отмена включения отопителя в запрограммированное время



E71352

Нажимайте кнопку **А** несколько раз, пока на дисплее не появится символ (**1**, **2** или **3**), соответствующий желаемому времени включения отопителя. Нажмите на кнопку **С**. На дисплее появится символ включения (**ON**). Чтобы отменить включение отопителя в предварительно заданное время, снова нажмите на кнопку **С**.

СИДЕНИЕ В ПРАВИЛЬНОМ ПОЛОЖЕНИИ

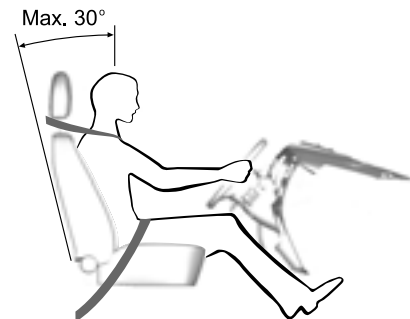

E68595

ПРЕДУПРЕЖДЕНИЯ



Не регулируйте сиденья во время движения.



Только правильно пристегнутый ремень безопасности может удержать ваше туловище в том положении, в котором достигается оптимальный эффект срабатывания подушки безопасности.

Правильная регулировка и использование сидений, подголовников, ремней и подушек безопасности обеспечит самую эффективную защиту при столкновении. Наши рекомендации:

- Сидеть следует вертикально, так, чтобы основание спины располагалось как можно глубже.
- Не отклоняйте спинку сиденья более чем на 30 градусов.

- Отрегулируйте подголовник так, чтобы его верхняя точка совпадала бы по уровню с самой верхней точкой вашей головы, а подголовник был бы максимально сдвинут вперед в такое положение, при котором вы ещё не испытываете дискомфорта.
- Между вашим туловищем и рулевым колесом должно быть достаточное расстояние. Рекомендуемое расстояние между грудной клеткой и крышкой подушки безопасности – как минимум 250 мм.
- Удерживайте рулевое колесо слегка согнутыми руками.
- Ноги тоже должны быть немного согнуты, чтобы вы могли полностью выжимать педали.
- Наплечная лента ремня безопасности должна проходить через центр плеча, набедренная лента ремня должна плотно обхватывать бедра.

Выберите комфортное положение посадки, которая дает вам полный контроль над автомобилем.

ПЕРЕДНИЕ СИДЕНЬЯ

ПРЕДУПРЕЖДЕНИЕ



Не регулируйте положение сидений во время движения.

Сиденья

Перемещение сидений назад и вперед



E74816

Регулировка угла наклона спинки сиденья



E74818

ПРЕДУПРЕЖДЕНИЕ



Чтобы убедиться в надежности фиксации сиденья после регулировки, попробуйте сдвинуть его назад и вперед.

Регулировка валика поясничной поддержки



E74817



E80778

Сиденья

Регулировка угла наклона спинки сиденья



E74819

Transit Connect



E74821

Регулировка подлокотника



E74820

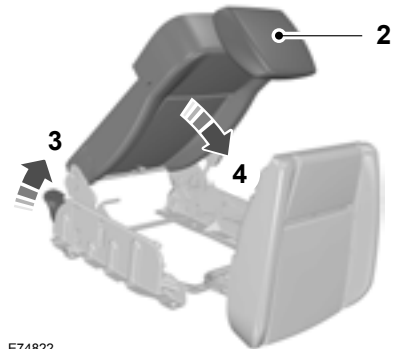

E74822

Складывание сиденья переднего пассажира

ПРЕДУПРЕЖДЕНИЯ



Убедитесь, что подушки и спинки сидений надёжно удерживаются своими фиксаторами.



При движении автомобиля ничего не кладите на спинку сидений.

Сиденья

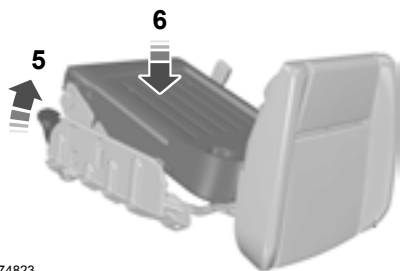

E74823

1. Потяните фиксирующую ленту и сложите вперед подушку сиденья.
2. Сложите вперед подголовник.
3. Потяните фиксирующий рычаг.
4. Складывание спинки сиденья.
5. Потяните фиксирующий рычаг.
6. Надавите на сиденье вниз.

ПОДГОЛОВНИКИ



E75767



E81584

Регулирование положения подголовников.

ПРЕДУПРЕЖДЕНИЕ

 Поднимите задние подголовники, если заднее сиденье снабжено удерживающей системой, предназначенной для взрослого пассажира или ребенка.

Отрегулируйте подголовник таким образом, чтобы его верхняя часть совпадала с макушкой вашей головы.

Снятие подголовников

Нажмите кнопки блокировки и снимите подголовник.

ЗАДНИЕ СИДЕНЬЯ

ПРЕДУПРЕЖДЕНИЯ

 При движении автомобиля не следует лежать на задних сиденьях.

Сиденья

ПРЕДУПРЕЖДЕНИЯ

 Убедитесь, что подушки и спинки сидений надёжно удерживаются своими фиксаторами.

 При фиксации задних ножек сиденья и фиксаторов спинки сиденья третьего ряда следите за тем, чтобы не было видно красного индикатора.

 Ничего не кладите на сложенное сиденье.

 Не тяните сиденье второго ряда при складывании всего сиденья вперед.

Складывание секции раздельной спинки сиденья

Второй ряд

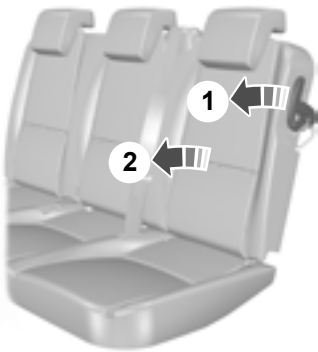

Третий ряд

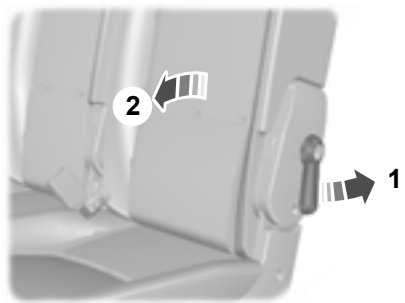

Складывание всего сиденья вперед

Второй ряд

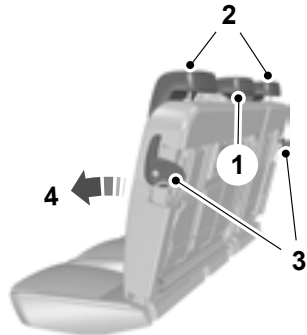

Сиденья

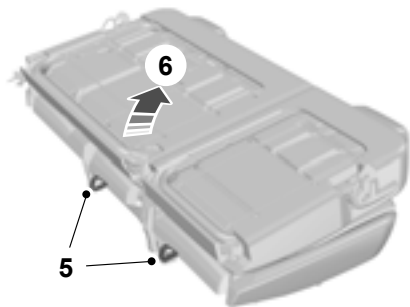

E74833

1. Снимите центральный подголовник.
2. Полностью опустите наружные подголовники.
3. Потяните за рычаги, расположенные по бокам спинки сиденья.
4. Складывание спинки сиденья.
5. Потяните фиксирующие ленты вниз.
6. Складывание сиденья вперед.

Третий ряд

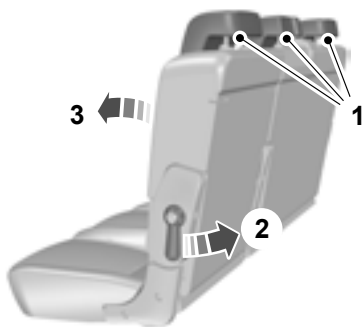

E74845

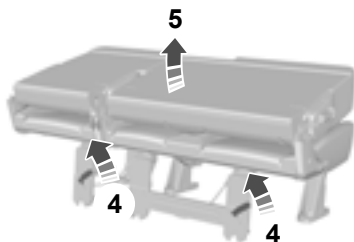

E74846

1. Полностью опустите подголовники.
2. Потяните за рычаги, расположенные по бокам спинки сиденья.
3. Складывание спинки сиденья.
4. Потяните вверх за фиксирующие рычаги.
5. Сложите сиденье вперед.

Возврат сиденья в рабочее положение

ПРЕДУПРЕЖДЕНИЕ



Возвращая спинки сиденья в вертикальное положение, убедитесь, что ремни безопасности пассажира и не защемлены позади сиденья.

Сиденья

Второй ряд

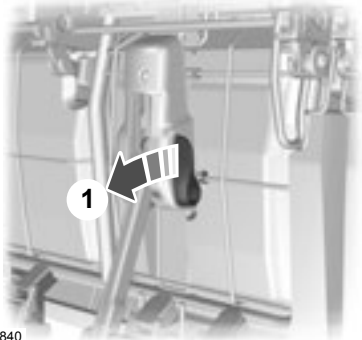

E74840

1. Потяните вниз фиксирующие рычаги.
2. Сложите сиденье вниз.
3. Поднимите спинку сиденья.
4. Установите центральный подголовник.

Третий ряд

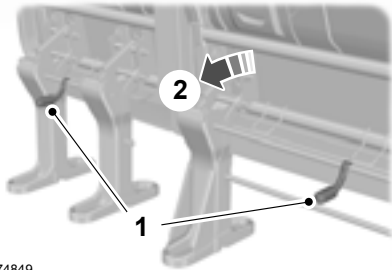

E74849

1. Надавите вниз на фиксирующие рычаги.
2. Сложите сиденье вниз.
3. Поднимите спинку сиденья.

СИДЕНЬЯ С ОБОГРЕВОМ

ПРЕДОСТЕРЕЖЕНИЕ

⚠ Включение этой функции при неработающем двигателе приводит к разряду аккумуляторной батареи.



E75768

Обогрев сидений будет работать только тогда, когда включено зажигание.

Максимальная температура сиденья достигается через пять или шесть минут. Регулировка температуры осуществляется при помощи термостата.

Обогрев сидений продолжает действовать, до момента выключения переключателя обогрева или выключения зажигания.

Функции обеспечения комфорта

РЕГУЛЯТОР ЯРКОСТИ ПОДСВЕТКИ ПАНЕЛИ ПРИБОРОВ

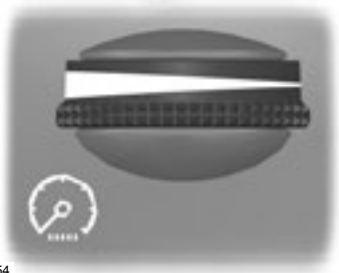

E70454

ПРИКУРИВАТЕЛЬ

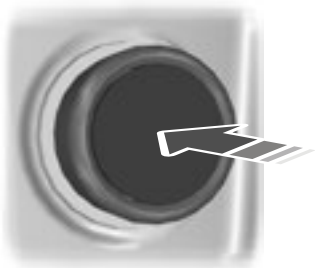

E78055

ПРЕДУПРЕЖДЕНИЕ

 Никогда не удерживайте прикуриватель в нажатом положении, поскольку это приведет к его повреждению. Оставляя детей в автомобиле без присмотра, в качестве меры предосторожности всегда вынимайте прикуриватель из гнезда.

Для пользования прикуривателем нажмите на него и дождитесь, пока он автоматически выдвинется из своего гнезда. Прикуриватель работает и при выключенном зажигании.

К гнезду прикуривателя можно подключать и другое электрооборудование.

Для подключения электроприборов применяйте только рекомендуемые разъемы из ассортимента фирменных аксессуаров компании Ford или разъемы, предназначенные для электрических розеток, соответствующих стандарту SAE.

ДОПОЛНИТЕЛЬНЫЕ ЭЛЕКТРИЧЕСКИЕ РОЗЕТКИ

ПРЕДОСТЕРЕЖЕНИЕ

 Использование розеток при неработающем двигателе может привести к разряду аккумуляторной батареи.

Примечание: Розетку также можно использовать для питания приборов, рассчитанных на напряжение питания 12 В и номинальный ток не более 10 А. Для подключения электроприборов используйте только рекомендованные соединительные элементы из ассортимента фирменных аксессуаров компании Ford или элементы, пригодные для подключения штекеров стандарта SAE.

Функции обеспечения комфорта

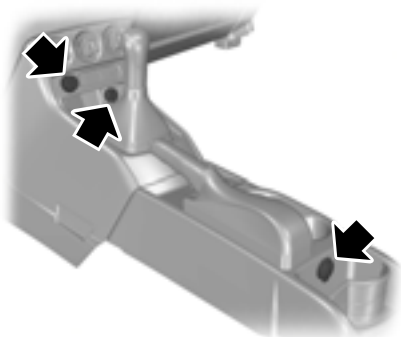

E116341



E72630

МЕСТА ДЛЯ ХРАНЕНИЯ ВЕЩЕЙ

Верхнее вещевое отделение

ПРЕДУПРЕЖДЕНИЕ



Не кладите в верхнее вещевое отделение тяжелые предметы.

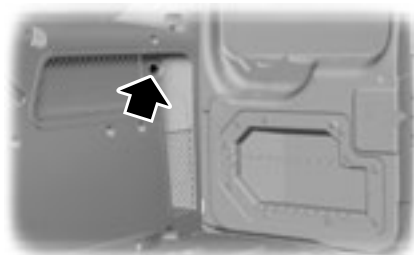

E74677

ПОДСТАВКИ ДЛЯ СТАКАНОВ

ПРЕДУПРЕЖДЕНИЕ



Не ставьте емкости с горячими напитками на подстаканники при движении автомобиля.

Подносы в спинках сидений

ПРЕДУПРЕЖДЕНИЕ



Не используйте подносы во время движения автомобиля. Перед началом движения убедитесь, что подносы сложены и надёжно зафиксированы.



E74681

Функции обеспечения комфорта

Карманы на сиденьях

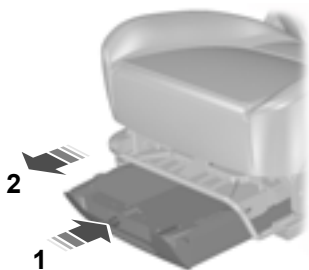

E74685

КАРМАНЫ ДЛЯ КАРТ

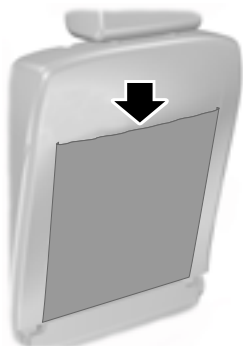

E74686

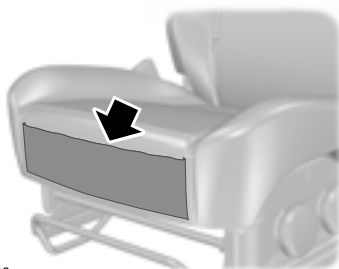

E80718

ДОПОЛНИТЕЛЬНЫЙ РАЗЪЕМ (AUX IN)



E115675

См. отдельные инструкции по аудиоаппаратуре.

НАПОЛЬНЫЕ КОВРИКИ

ПРЕДУПРЕЖДЕНИЕ



Используя напольные коврики, обязательно убедитесь в том, что коврики правильно закреплены с помощью подходящих зажимов, в таком положении, которое не затрудняет работу педалей.

Запуск и остановка двигателя

ОБЩАЯ ИНФОРМАЦИЯ

Общие правила пуска двигателя

Если аккумуляторная батарея была отсоединена, то после ее подсоединения автомобиль может проявлять некоторые нетипичные ходовые качества на протяжении примерно 8 км пробега.

Это объясняется тем, что системе управления двигателем требуется перенастройка для соответствия параметрам двигателя. На необычное поведение автомобиля в этот период можно не обращать внимания.

Пуск двигателя методом буксировки или толкания автомобиля

ПРЕДУПРЕЖДЕНИЕ



Чтобы избежать повреждения автомобиля, не пытайтесь запустить двигатель методом буксировки или толкания автомобиля. Используйте для этой цели провода и дополнительную аккумуляторную батарею. См. **Запуск автомобиля от внешнего источника электропитания** (стр. 134).

ВЫКЛЮЧАТЕЛЬ ЗАЖИГАНИЯ

ПРЕДУПРЕЖДЕНИЕ



Не переводите ключ зажигания в положение **0** или **I** во время движения.



E72128

0 Зажигание выключено.

I Зажигание выключено и отключены главные потребители электроэнергии.

Примечание: Не оставляйте ключ зажигания в этом положении длительное время во избежание разряда аккумуляторной батареи.

II Зажигание включено. Все электрические потребители подключены. Горят предупредительные и контрольные лампы. В этом положении ключ должен находиться при движении автомобиля. Также, ключ должен быть повернут в это положение при буксировке автомобиля.

III Включение стартера. Отпускайте ключ сразу же после пуска двигателя.

ПУСК ДИЗЕЛЬНОГО ДВИГАТЕЛЯ

Холодный/прогретый двигатель

Примечание: Если температура ниже -15°C , может потребоваться проворачивание двигателя длительною до 25 секунд. Если автомобиль постоянно эксплуатируется в условиях подобных температур, рекомендуется установить обогреватель двигателя.

Примечание: Продолжайте вращать двигатель, пока он не запустится.

Запуск и остановка двигателя

Примечание: *Стартер нельзя включать на время свыше 30 секунд.*



Включите зажигание и ждите, пока не загорится индикатор свечи зажигания.

Примечание: *Не нажимайте педаль акселератора.*

1. Нажмите педаль сцепления до упора.
2. Запустите двигатель.

ВЫКЛЮЧЕНИЕ ДВИГАТЕЛЯ

Автомобили с дизельными двигателями

ПРЕДОСТЕРЕЖЕНИЕ



Не выключайте двигатель, когда он работает на высоких оборотах. Иначе турбонасос продолжит работать, после того, как давление масла снизится до нуля. Это приведет к преждевременному износу подшипника турбокомпрессора.

Отпустите педаль акселератора. Дождитесь, когда частота вращения коленчатого вала двигателя уменьшится до холостого хода, и выключите двигатель.

ФИЛЬТР ТВЕРДЫХ ЧАСТИЦ

Фильтр нейтрализации твердых частиц (сажевый фильтр) (DPF) входит в систему выпуска отработавших газов вашего автомобиля. Фильтр нейтрализует несгоревшие частицы дизельного топлива (частицы сажи), содержащиеся в отработавших газах.

Регенерация

ПРЕДУПРЕЖДЕНИЕ



Не допускается парковать автомобиль или оставлять его с работающим двигателем на участке, покрытом сухими листьями, сухой травой или иными возгораемыми материалами. Процесс регенерации DPF создает очень высокую температуру отработавших газов, при этом детали выпускной системы излучают значительный объем теплоты во время и после регенерации DPF, а также после выключения двигателя. Это создает потенциальную опасность возгорания.

ПРЕДОСТЕРЕЖЕНИЕ



Не допускайте полной выработки топлива.

Примечание: *После выключения двигателя вентиляторы могут в течение короткого времени продолжать работать.*

В отличие от обычного фильтра, требующего периодическую замену, противосажевый фильтр регенерируется или самоочищается для поддержания эффективности работы. Процесс регенерации происходит автоматически. Однако, в некоторых случаях, вам, возможно, будет необходимо обеспечить условия, при которых происходит регенерация фильтра.

Если вы совершаете поездки только на короткое расстояние, или ваш маршрут подразумевает частые остановки и трогание с места, связанные с увеличением ускорения и торможением двигателем, периодические поездки с соблюдением следующих условий могут способствовать выполнению процесса регенерации:

Запуск и остановка двигателя

- Двигайтесь с постоянной скоростью, желательно по шоссе или по автомагистрали, в течение 20 минут.
- Не допускайте длительной работы двигателя на холостом ходу, соблюдайте предписанные ограничения скорости и учитывайте дорожную обстановку.
- Не выключайте зажигание.
- Используйте более низкую передачу чем обычно, чтобы во время этой поездки поддерживалась повышенная частота вращения двигателя, когда это применимо.

МЕРЫ ПРЕДОСТОРОЖНОСТИ

ПРЕДУПРЕЖДЕНИЯ



Прекращайте заправку, после того как заправочный пистолет отключится во второй раз.

Лишнее топливо заполняет расширительное пространство топливного бака, что может привести к выплескиванию топлива из бака. Выплескивание топлива - это источник опасности для других участников дорожного движения.



Исключите присутствие источников пламени или теплоты вблизи элементов системы топливоподачи. Топливная система находится под давлением. При наличии утечек в системе топливоподачи возникает риск получения травм.

КАЧЕСТВО ТОПЛИВА - ДИЗЕЛЬНЫЙ

ПРЕДУПРЕЖДЕНИЕ



Не смешивайте дизельное топливо с маслом, бензином или другими жидкостями. Это может вызвать химическую реакцию.

ПРЕДОСТЕРЕЖЕНИЯ



Нельзя добавлять в дизельное топливо керосин, парафин или бензин. Это может привести к поломке топливной системы.



Применяемое дизельное топливо должно отвечать требованиям стандарта **EN 590** или соответствующей спецификации, которая действует в данной стране.

Примечание: Мы рекомендуем вам использовать только высококачественное топливо.

Примечание: Не рекомендуется использовать присадки или другие средства ухода за двигателем, которые не одобрены компанией Ford.

Примечание: Не рекомендуется долгое использование присадок, предназначенных для предупреждения парафинизации топлива.

Длительное хранение

Большинство сортов дизельного топлива содержат био-дизельный компонент; рекомендуется перед длительным хранением/перерывом в эксплуатации автомобиля (дольше двух месяцев) заправлять топливный бак только минеральным дизельным топливом (если оно доступно) или добавлять антиоксидант. Ваш дилер поможет подобрать подходящий антиоксидант.

КАТАЛИТИЧЕСКИЙ НЕЙТРАЛИЗАТОР

ПРЕДУПРЕЖДЕНИЕ



Не допускается парковать автомобиль или оставлять его с работающим двигателем на участке, покрытом сухими листьями, сухой травой или иными возгораемыми материалами. Работающая выпускная труба излучает значительное тепло, в том числе и после остановки двигателя. Это создает потенциальную опасность возгорания.

Топливо и заправка

Управление автомобилем с каталитическим нейтрализатором

ПРЕДОСТЕРЕЖЕНИЯ

- ❗ Избегайте следующих состояний: полная выработка топлива из бака.
- ❗ Нельзя проворачивать двигатель в течение долгого времени.
- ❗ Не пытайтесь запускать двигатель при отсоединенном питании свечей зажигания.
- ❗ Не пытайтесь завести автомобиль с помощью толкания или буксировки. Используйте дополнительные кабели. См. **Запуск автомобиля от внешнего источника электропитания** (стр. 134).
- ❗ Не выключайте зажигание во время движения.

КРЫШКА ЛЮЧКА ЗАЛИВНОЙ ГОРЛОВИНЫ

Все автомобили

ПРЕДУПРЕЖДЕНИЯ

⚠ Будьте внимательны при заправке автомобиля топливом, чтобы не допустить пролития остатков топлива из заправочного пистолета.

⚠ Перед тем, как вынуть заправочный пистолет, мы рекомендуем вам подождать в течение хотя бы 10 секунд. Это даст возможность остаткам топлива стечь в топливный бак.

Примечание: При снятии крышки заливной горловины может раздаваться шипение. Это нормальный звук, и на него можно не обращать внимания.

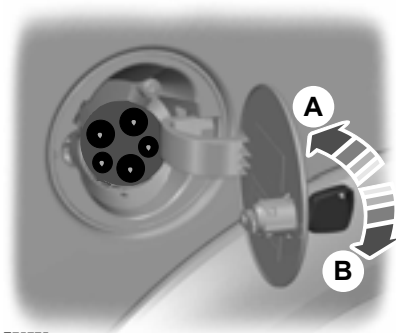

E75775

- A Открыто
- B Закрывание

Tourneo Connect

Примечание: При открытой крышке лючка заливной горловины ход боковой сдвижной двери ограничен.

ЗАПРАВКА ТОПЛИВОМ

ПРЕДОСТЕРЕЖЕНИЕ

- ❗ Не пытайтесь запустить двигатель, если в бак залито топливо ненадлежащего типа. Это может привести к поломке двигателя. Система должна быть немедленно проверена специалистом, прошедшим соответствующую подготовку.

РАСХОД ТОПЛИВА

Величина топливной экономичности и уровень выброса диоксида углерода получены на основании лабораторных испытаний в соответствии с директивой ЕЭС за номером 80/1268/ЕЕС с учетом последующих поправок. Эти параметры обеспечиваются всеми заводами-изготовителями автомобилей.

Они даются с целью сравнения показателей различных версий и комплектаций автомобиля. Также вышеуказанные значения не предназначены для отражения реальной топливной экономичности вашего автомобиля. Реальная топливная экономичность автомобиля определяется множеством факторов, среди которых: стиль вождения, эксплуатация автомобиля при высоких скоростях, движения с частыми остановками и троганьями с места, использование кондиционера, наличие установленных аксессуаров и буксировка прицепа и т.д.

За рекомендациями по вопросу улучшения топливной экономичности обращайтесь у официальному дилеру компании Ford.

ТЕХНИЧЕСКИЕ ХАРАКТЕРИСТИКИ

Топливо и заправка

Tourneo и Kombi Connect

Расход топлива

Комплектация	Городской цикл	Загородный цикл	Комбинированный цикл	Выбросы CO ₂
	л/100 км (миль/галлон)	л/100 км (миль/галлон)	л/100 км (миль/галлон)	г/км
1,8 л турбодизельный двигатель Duratorq-TDCi (75 л.с.), соответствует нормам "Евро-4", передаточное число главной передачи: 4.06	7,8 (36,2)	5,5 (51,4)	6,3 (44,8)	167
1,8 л турбодизельный двигатель Duratorq-TDCi (90 л.с.), соответствует нормам "Евро-4", передаточное число главной передачи: 4.06	7,9 (35,8)	5,5 (51,4)	6,4 (44,1)	168
1,8 л турбодизельный двигатель Duratorq-TDCi (110 л.с.), соответствует нормам "Евро-4", передаточное число главной передачи: 3.80	7,6 (37,2)	5,2 (54,3)	6,0 (47,1)	159

МЕХАНИЧЕСКАЯ КОРОБКА ПЕРЕДАЧ

ПРЕДОСТЕРЕЖЕНИЕ

 Запрещается включать передачу заднего хода при движении автомобиля. Это может привести к повреждению коробки передач.

Примечание: *Перед включением первой передачи полностью выжмите педаль сцепления и подождите три секунды.*

Включение передачи заднего хода

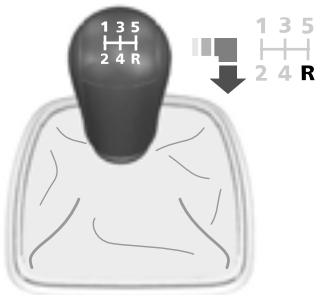

E72455

ПРИНЦИПЫ РАБОТЫ

Дисковые тормозные механизмы

Попадание влаги в дисковые тормозные механизмы приводит к уменьшению эффективности торможения. На обратном пути после мойки слегка нажмите педаль тормоза несколько раз, чтобы избавиться от водяной пленки,

неисправности системы ABS;

ПРЕДУПРЕЖДЕНИЕ



Система ABS не снимает с водителя обязательств быть внимательным и осторожным за рулем.

ABS помогает сохранять полную управляемость и стабильность движения при экстренном торможении путем предотвращения блокировки колес.

СОВЕТЫ ПО УПРАВЛЕНИЮ АВТОМОБИЛЕМ С АНТИБЛОКИРОВОЧНОЙ СИСТЕМОЙ ТОРМОЗОВ

Во время работы системы ABS педаль тормоза слегка двигается. Это нормальное явление, на которое можно не обращать внимания. Поддерживайте усилие давления на педаль.

ABS не может предотвратить опасность в следующих случаях:

- слишком мала дистанция до едущего впереди автомобиля;
- автомобиль находится в состоянии аквапланирования;

- слишком велика скорость на повороте;
- очень плохое состояние дорожного покрытия.

СТОЯНОЧНЫЙ ТОРМОЗ

Включение стояночного тормоза



E66567

ПРЕДУПРЕЖДЕНИЕ



Перед тем как отпустить рычаг, убедитесь, что стояночный тормоз включен.

Примечание: Не нажимайте на кнопку на рычаге, когда стояночный тормоз включен и вы не хотите отключить его.

1. Сильно нажмите на педаль тормоза.
2. Потянув рычаг стояночного тормоза, установите его в крайнее верхнее положение.

Стоянка на наклонной поверхности

Если вам необходимо оставить автомобиль на стоянке, обращенным передней частью наверх подъема, включите первую передачу и поверните передние колеса в сторону от бордюра тротуара. Если вам необходимо оставить автомобиль на стоянке, обращенным передней частью вниз, включите первую передачу и поверните передние колеса в сторону бордюра.

Выключение стояночного тормоза

1. Сильно нажмите на педаль тормоза.
2. Слегка приподнимите рычаг стояночного тормоза, нажмите на кнопку и опустите его вниз.

Система динамической стабилизации

ПРИНЦИПЫ РАБОТЫ

Система курсовой устойчивости (ESP)

ПРЕДУПРЕЖДЕНИЕ



Система не снимает с водителя обязательств быть внимательным и осторожным за рулем.

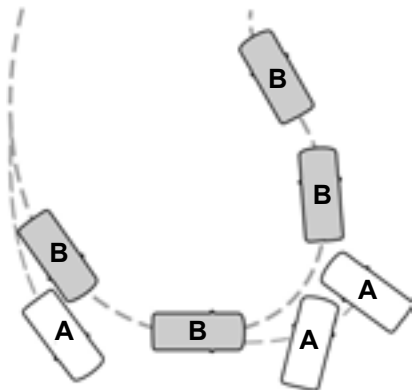

E72903

- A Без системы ESP
- B С системой ESP

Данная система поддерживает курсовую устойчивость в начальный момент отклонения от намеченного курса. Это достигается за счет притормаживания отдельных колес и уменьшения (при необходимости) крутящего момента двигателя.

Система также обеспечивает улучшенную работу антипробуксовочной системы с помощью снижения крутящего момента двигателя при пробуксовке колес, когда Вы нажимаете на педаль акселератора. Она уменьшает возможность заноса на скользких дорогах и улучшает комфорт, ограничивая пробуксовку колес на крутых поворотах.

Предупреждающий сигнализатор системы курсовой устойчивости (ESP)

Во время движения этот индикатор мигает при активации системы. См. **Сигнализаторы и индикаторы** (стр. 61).

Помощь при экстренном торможении

ПРЕДУПРЕЖДЕНИЕ



Система не снимает с водителя обязательств быть внимательным и осторожным за рулем.

Система определяет момент экстренного торможения путем измерения скорости нажатия педали тормоза. Пока педаль остается нажатой, система обеспечивает максимальную эффективность торможения. Система может уменьшить тормозной путь в критических ситуациях.

ИСПОЛЬЗОВАНИЕ СИСТЕМЫ ДИНАМИЧЕСКОЙ СТАБИЛИЗАЦИИ

Примечание: Система включается автоматически каждый раз при включении зажигания.

Система динамической стабилизации

Выключение и включение системы. См.
Персональные настройки (стр. 69).

Контроль тягового усилия

ПРИНЦИПЫ РАБОТЫ

Противобуксовочная система восстанавливает сцепление колёс с дорогой, если они начинают пробуксовывать, при скорости до 40 км/ч (25 миль/ч). До тех пор, пока колесо не перестанет проскальзывать, система будет создавать давление в тормозном механизме данного колеса, снижая скорость его вращения.

ИСПОЛЬЗОВАНИЕ КОНТРОЛЯ ТЯГОВОГО УСИЛИЯ

Противобуксовочная система включается при включении зажигания.

При функционировании системы мигает соответствующая контрольная лампа. Разгоняйтесь медленно, пока у проскальзывающего колеса вновь не появится сцепление с дорогой.

Противобуксовочная система временно отключится, если она использовалась слишком интенсивно в течение короткого промежутка времени. Это нормальное явление, которое никак не сказывается на работе тормозной системы.

Система помощи при трогании на подъеме

ПРИНЦИПЫ РАБОТЫ

Система HLA позволяет облегчить трогание автомобиля с места, когда он находится на подъеме, без использования стояночного тормоза.

Если система включена, находящийся на уклоне автомобиль остается неподвижным непродолжительное время после отпущания вами педали тормоза. В это время вы сможете переместить ногу с педали тормоза на педаль акселератора и начать движение. Тормоза автоматически отпускаются, когда двигатель развивает достаточный крутящий момент для предотвращения скатывания автомобиля на подъеме. Это является большим преимуществом при трогании на подъеме, например с уклона на стоянке, в плотном потоке, или при движении задним ходом вверх на стоянке.

ПРЕДУПРЕЖДЕНИЕ



Система не заменяет работу стояночного тормоза. Когда вы покидаете автомобиль, всегда задействуйте стояночный тормоз и включайте первую или заднюю передачу.

ИСПОЛЬЗОВАНИЕ СИСТЕМЫ ПОМОЩИ ПРИ ТРОГАНИИ НА ПОДЪЕМЕ

Система включается автоматически, если автомобиль останавливается на склоне крутизной более 3%. Если автомобиль обращен вниз (к подножью склона), система действует на передаче заднего хода; если автомобиль обращен вверх (к вершине склона), система действует на любой передаче движения вперед.

Активация системы

ПРЕДУПРЕЖДЕНИЯ



После включения системы требуется, чтобы водитель оставался в автомобиле.



Система активна, только если на щитке приборов горит зеленая контрольная лампа. Водитель должен непрерывно контролировать автомобиль и систему и, если необходимо, вмешиваться в ее работу.

Систему можно включить, только если соблюдены следующие условия:

- Двигатель работает.
- Стояночный тормоз полностью выключен.
- Отсутствует аварийный режим.

Для активизации системы:

Убедитесь в том, что система разблокирована в меню управления поездками. См. **Информационные дисплеи** (стр. 66).

1. Выжмите педали тормоза и сцепления, чтобы полностью остановить автомобиль. Удерживайте педали тормоза и сцепления выжатыми.
2. Если датчики выявляют, что автомобиль находится на склоне, система автоматически активируется и загорается зеленая контрольная лампа на щитке приборов.
3. Когда вы уберете ногу с педали тормоза, автомобиль не будет скатываться под уклон в течение примерно 2-3 секунд. Это время удерживания автоматически продлевается, если вы находитесь в процессе троганья.

Система помощи при трогании на подъеме

4. Начинайте движение обычным образом. Тормоза будут отпущены автоматически.

ПРЕДУПРЕЖДЕНИЕ



Если происходит чрезмерное наращивание частоты вращения двигателя, или во время активной работы системы обнаруживается неисправность, система отключается, зеленая контрольная лампа гаснет.

Деактивация системы

Для того чтобы деактивировать систему, выполните **одно** из следующих действий:

- Включите стояночный тормоз.
- Начинайте движение вверх по склону без повторного задействования тормозов.
- Выждите две-три секунды для автоматической деактивации системы.
- Если система работает в активном режиме на передаче движения вперед, выберите передачу заднего хода.
- Если система работает в активном режиме на нейтрали, отпустите педаль сцепления.
- Если система работает в активном режиме на передаче заднего хода, выберите нейтраль.

Зеленая контрольная лампа погаснет.

Блокировка системы

См. **Информационные дисплеи** (стр. 66).

Системы помощи при парковке

ПРИНЦИПЫ РАБОТЫ

ПРЕДУПРЕЖДЕНИЕ



Система помощи при парковке не снимает с вас ответственности за управление автомобилем.

ПРЕДОСТЕРЕЖЕНИЯ



Автомобили, оборудованные не одобренным нами буксирным устройством, могут неверно обнаруживать препятствия.



Способность датчиков к выявлению препятствий может нарушиться в сильный дождь или в присутствии искажающих помех.



Датчики могут оказаться не в состоянии обнаружить предметы, поверхность которых поглощает ультразвуковые волны.



Система помощи при парковке не распознает препятствия,двигающиеся от автомобиля. Они могут быть обнаружены только на короткий промежуток времени, когда снова начинают двигаться по направлению к автомобилю.



Будьте особенно внимательны при движении задним ходом с буксирным устройством или аксессуарами, закрепленными сзади, например устройством для перевозки велосипедов, так как система помощи при парковке определяет только расстояние от препятствия до заднего бампера.



Если вы моете автомобиль водой под большим давлением, направляйте струю воды на датчики только на короткое время, с расстояния не менее 20 см.

Примечание: Для автомобилей, оборудованных съемным буксирным крюком, задние датчики выключаются автоматически, когда какой-либо фонарь прицепа (или световые панели) подключены к 13-штырьевому разъему через буксирный модуль, одобренный нашей компанией.

Примечание: Следите за тем, чтобы на датчики системы не попадали грязь, лед и снег. Не очищайте их острыми предметами.

Примечание: Система помощи при парковке может выдавать ложные звуковые предупреждения, если она выявляет сигнал, передаваемый на частоте работы датчиков, или если автомобиль сильно загружен.

Примечание: Внешние датчики могут реагировать на стены гаража. Если расстояние между внешним датчиком и стеной не изменяется в течение трех секунд, звуковое предупреждение выключается. По мере движения внутренние датчики начинают выявлять препятствия, находящиеся сзади.

ИСПОЛЬЗОВАНИЕ СИСТЕМЫ ПОМОЩИ ПРИ ПАРКОВКЕ

ПРЕДУПРЕЖДЕНИЕ



Система помощи при парковке не снимает с вас ответственности за управление автомобилем.

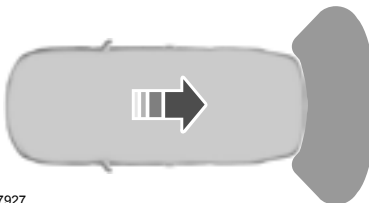

E77927

Системы помощи при парковке

Система помощи при парковке включается автоматически после включения передачи заднего хода. При этом должно быть включено зажигание.

Когда расстояние от заднего бампера до препятствия станет равным примерно 150 см, а расстояние от борта автомобиля до препятствия станет равным примерно 50 см, включится прерывистый звуковой сигнал. С уменьшением расстояния до препятствия частота тона будет повышаться. Когда расстояние до заднего бампера становится меньше 30 см, включается непрерывный звуковой сигнал.

Примечание: *Если в течение трех секунд раздается сигнал высокого тона, то это свидетельствует о неисправности. Система будет отключена. Система должна быть проверена механиком, прошедшим надлежащую подготовку.*

Перевозка груза

ОБЩАЯ ИНФОРМАЦИЯ

ПРЕДУПРЕЖДЕНИЯ



Для закрепления груза используйте стропы, соответствующие принятому стандарту. DIN.



Убедитесь в надежном закреплении всех элементов.



Старайтесь располагать груз как можно ниже и ближе к передней части багажного отделения.



Запрещается управлять автомобилем с открытой дверью багажного отделения.

Несоблюдение этого правила может привести к попаданию отработавших газов в салон автомобиля.



Запрещается превышать допустимые нагрузки на переднюю и заднюю ось автомобиля. См. **Идентификация автомобиля** (стр. 145).

ПРЕДОСТЕРЕЖЕНИЯ



Никакие предметы не должны соприкасаться с задними окнами.



Не используйте никакие абразивные материалы для очистки внутренней поверхности задних окон.



Не наклеивайте на внутреннюю поверхность задних окон никакие ярлыки или стикеры.

ВЕРХНИЕ БАГАЖНИКИ КРЫШИ И КРОНШТЕЙНЫ ДЛЯ РАЗЛИЧНЫХ ГРУЗОВ

Релинги крыши

ПРЕДУПРЕЖДЕНИЯ



При использовании верхнего багажника расход топлива вашего автомобиля будет выше, и некоторые его эксплуатационные свойства могут измениться.



Перед установкой верхнего багажника внимательно прочитайте инструкцию производителя и следуйте ей.

ПРЕДОСТЕРЕЖЕНИЕ



Не превышайте максимально допустимую нагрузку, составляющую 100 кг (включая сам багажник).

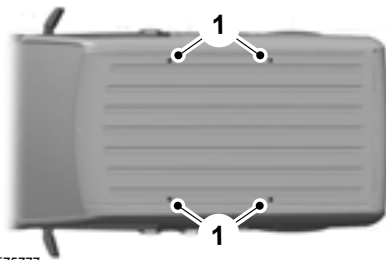

E75777

1 Точки крепления

Проверьте и затяните крепления верхнего багажника, как указано ниже:

- перед поездкой
- после 50 км (30 миль)
- после 1000 км (600 миль).

СЕТКИ ДЛЯ УДЕРЖАНИЯ ГРУЗОВ

ПРЕДОСТЕРЕЖЕНИЯ

- ⚠ Не превышайте максимально допустимую нагрузку на багажную сетку (9,5 кг).
- ⚠ Проверьте, надежно ли расположены телескопические стойки в отделочных панелях.



E81954

Перемещая 3 телескопические стойки, можно выбрать любое из пяти положений багажной сетки.

БУКСИРОВКА ПРИЦЕПА

ПРЕДУПРЕЖДЕНИЕ



Не превышайте допустимую максимальную массу автомобиля и прицепа, указанную на идентификационной табличке. См. **Идентификация автомобиля** (стр. 145).

ПРЕДОСТЕРЕЖЕНИЕ



Не превышайте максимальную допустимую нагрузку на тягово-сцепное устройство прицепа, т.е. вертикальную нагрузку на шаровую опору, которая равна 75 кг (165 фунтов).

Примечание: *Не все автомобили пригодны или имеют техническое разрешение на установку буксировочных балок. Сначала обратитесь за консультацией к вашему дилеру.*

Размещайте груз как можно ниже и ближе по отношению к центру прицепа. Для обеспечения наилучшей стабильности при буксировке прицепа ненагруженным автомобилем груз необходимо размещать ближе к передней части прицепа. При этом запрещается превышать допустимую нагрузку на тягово-сцепное устройство.

Стабильность автомобиля с прицепом во многом определяется качеством самого прицепа.

Если высота составляет более 1000 м над уровнем моря, ориентировочную максимальную допустимую массу прицепа требуется уменьшать не менее чем на 10% на каждые 1000 метров высоты.

Крутые спуски и подъемы

ПРЕДУПРЕЖДЕНИЕ



Система АБС не контролирует работу тормозов наката прицепа.

Перед началом крутого спуска следует переключиться на понижающую передачу.

ОБКАТКА

Шины

ПРЕДУПРЕЖДЕНИЕ



Новые шины нуждаются в обкатке на протяжении примерно 500 км (300 миль). В этот период автомобиль может демонстрировать различные динамические характеристики.

Тормозная система и сцепление

ПРЕДУПРЕЖДЕНИЕ



По возможности избегайте резкого торможения или рывков сцепления на протяжении первых 150 км (100 миль) движения по городу и первых 1500 км (1000 миль) на автомагистралях.

Двигатель

ПРЕДОСТЕРЕЖЕНИЕ



Старайтесь не двигаться на очень высокой скорости на протяжении первых 1500 км (1000 миль). Чаще переключайте передачи, раньше переключайтесь на повышенную передачу. Не допускайте работы двигателя при повышенной частоте вращения коленчатого вала.

МЕРЫ ПРЕДОСТОРОЖНОСТИ ПРИ ДВИЖЕНИИ В ХОЛОДНУЮ ПОГОДУ

При температурах ниже -30°C могут измениться рабочие характеристики ряда элементов и систем.

Аварийные принадлежности

АПТЕЧКА

Пространство предусмотрено под сиденьем водителя.

ЗНАК АВАРИЙНОЙ ОСТАНОВКИ

Пространство предусмотрено в левой нише грузового отсека.

Плавкие предохранители

РАСПОЛОЖЕНИЕ БЛОКОВ ПЛАВКИХ ПРЕДОХРАНИТЕЛЕЙ

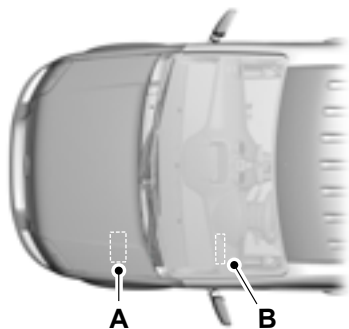

E75782

- A Блок предохранителей в моторном отсеке
- B Центральный блок плавких предохранителей

Блок предохранителей в моторном отсеке

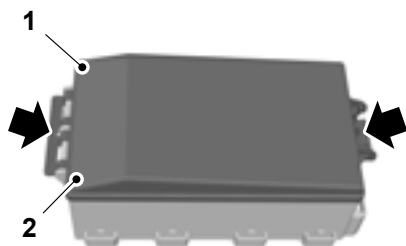

E75785

ПРЕДУПРЕЖДЕНИЕ



Плавкие вставки МАХI (номера 1–9 во вспомогательном блоке) должен заменять надлежащим образом обученный механик.

Для снятия крышки блока освободите защелки и петли сбоку и снимите крышку. При установке крышки нажмите на боковые части (позиции **1** и **2**) для того, чтобы она четко зафиксировалась.

Центральный блок плавких предохранителей

Автомобили с левым расположением рулевого колеса



E75783



E75784

Плавкие предохранители

Автомобили с правым расположением рулевого колеса

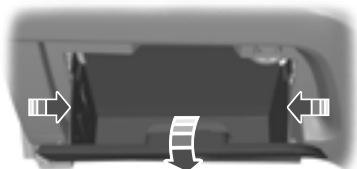

E75786

1. Надавите на стенки перчаточного ящика так, чтобы он повернулся вниз.

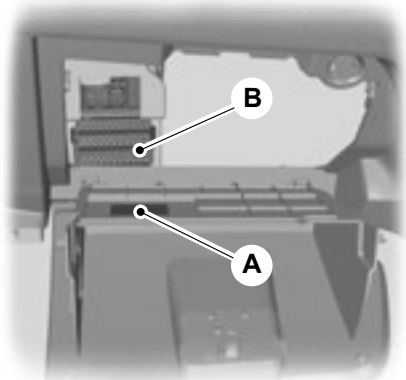

E75787

- A Схема расположения плавких предохранителей
- B Плавкие предохранители

ЗАМЕНА ПЛАВКОГО ПРЕДОХРАНИТЕЛЯ

ПРЕДУПРЕЖДЕНИЯ



Не вносите никаких изменений в электрическую систему вашего автомобиля. Ремонт электрической системы, замена реле и предохранителей высокой силы тока должны выполняться квалифицированным специалистом.



Перед тем как дотрагиваться или попытаться заменить плавкий предохранитель, выключите зажигание и все приборы электрооборудования.

ПРЕДОСТЕРЕЖЕНИЕ



Устанавливайте предохранитель идентичный снятому.

Примечание: Перегоревший предохранитель можно определить по разрыву его нити.

Примечание: Все предохранители, за исключением предохранителей высокой силы тока, имеют плотную посадку.

Примечание: Съемник для плавких предохранителей находится в коробке плавких предохранителей, расположенной в моторном отделении автомобиля.

ЯРЛЫКИ С ИНФОРМАЦИЕЙ О ПЛАВКИХ ПРЕДОХРАНИТЕЛЯХ

Для помощи при замене предохранителей их обозначение нанесено на тыльную часть панели обивки. Набор предохранителей и реле может быть различным для различных версий автомобиля.

Плавкие предохранители

Прямоугольники на схеме расположения плавких предохранителей обозначают плавкие предохранители и реле. В прямоугольниках указывается следующая информация:

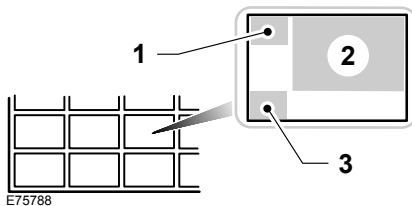

E75788

- 1 Номер предохранителя
- 2 Символ, обозначающий предохранитель
- 3 Номинальное значение предельного тока

Плавкие предохранители

ТАБЛИЦА ХАРАКТЕРИСТИК ПЛАВКИХ ПРЕДОХРАНИТЕЛЕЙ

Блок предохранителей в моторном отсеке

Предохранитель	Сила тока, А	Защищаемые цепи
1	40	Центральный блок плавких предохранителей
2	30	Сдвоенный вентилятор охлаждения — вторичный предохранитель
3	30	Центральный блок плавких предохранителей
4	60	Обогреватель ветрового стекла
5	40	Одинарный вентилятор охлаждения — первичный предохранитель
5_A	50	Сдвоенный вентилятор охлаждения — первичный предохранитель
6	60	Свечи предпускового подогрева
7	40	Центральный блок плавких предохранителей
8	20	Выключатель зажигания (стартера и приборов)
9	20	Блок управления двигателем
10	10	Контроль напряжения аккумулятора, разъем канала передачи данных
11	20	Вспомогательный подогреватель топлива
12	20	Электрическая обмотка стартера
13	30	Насос ABS
14	10	Клапан PCV, клапан VCV
15	10	Дальний свет фар, левая сторона
16	10	Ближний свет фар, левая сторона
17	10	Ближний свет фар, правая сторона
18	10	Питание РСМ, датчик скорости автомобиля
19	20	Фары дневного времени (габаритные фонари)
20	1	РСМ

Плавкие предохранители

Предохранитель	Сила тока, А	Защищаемые цепи
21	20	Насос испарителя
22	20	Фары дневного времени (ближний свет)
23	20	Клапаны ABS
24	10	Мониторинг свечей предпускового подогрева (для автомобилей с дизельными двигателями)
25	10	Дальний свет фар, правая сторона
26	10	Электромагнитная муфта компрессора кондиционера
27	10	Датчики, исполнительные механизмы, катушки реле
28	20	Противотуманные фары/фонари
29	20	Ближний свет фар (через реле дальнего света фар)
64	30	Электродвигатель вентилятора отопителя
65	7,5	Обогреватель ветрового стекла

Центральный блок плавких предохранителей

Предохранитель	Сила тока, А	Защищаемые цепи
130	15	Питание мигающего светового сигнала фар от GEM
131	5	Электропривод зеркал
132	10	Переключатель освещения (30), GEM VBAT - наружные световые приборы
133	-	Не используется
134	-	Не используется
135	10	Переключатель освещения, фары дневного времени
136	15	Звуковой сигнал
137	7,5	Радио, панель приборов
138	-	Не используется
139	-	Не используется

Плавкие предохранители

Предохранитель	Сила тока, А	Защищаемые цепи
140	-	Не используется
141	10	Фонари заднего хода, обогрев форсунок омывателя ветрового стекла
142	15	Стоп-сигналы
143	20	Прикуриватель, дополнительная электрическая розетка
144	-	Не используется
145	-	Не используется
146	20	Электродвигатель переднего стеклоочистителя
147	10	Электрообогрев передних сидений
148	7,5	GEM VBAT, Рециркуляция / ICL (30-)
149	-	Не используется
150	-	Не используется
151	15	Радиоприемник (блок памяти и питание), модуль BTVC
152	7,5	Кондиционер, система помощи при парковке
153	7,5	Лампы освещения салона и функция энергосбережения аккумулятора
154	-	Не используется
155	-	Не используется
156	7,5	Боковые огни с правой стороны
157	7,5	Фонарь подсветки регистрационного знака
158	7,5	Переключатель освещения, датчик дождя
159	-	Не используется
160	-	Не используется
161	7,5	ABS, ESP, датчик угла рулевого управления
162	7,5	Модуль подушек безопасности, индикатор PADI
163	20	GEM VBATT, система запираания

Плавкие предохранители

Предохранитель	Сила тока, А	Защищаемые цепи
164	-	Не используется
165	-	Не используется
166	25	Электропривод стеклоподъемников передних окон
167	7,5	Обогрев зеркал, обогрев заднего стекла
168	10	Фары дневного времени, стояночные фонари, лампа подсветки номерного знака
169	20	Вторая электрическая розетка
170	-	Не используется
171	-	Не используется
172	-	Не используется
173	-	Не используется
174	20	Задняя электрическая розетка, рукомойник Transco
175	7,5	Боковые огни с левой стороны
176	-	Не используется
177	-	Не используется
178	25	Обогреватель заднего стекла
179	7,5	Щиток приборов, система PATS, педаль акселератора
180	20	Передний и задний стеклоомыватель
181	-	Не используется
182	-	Не используется

Эвакуация автомобиля

ТОЧКИ КРЕПЛЕНИЯ БУКСИРОВОЧНОГО ОБОРУДОВАНИЯ

ПРЕДОСТЕРЕЖЕНИЕ

 Буксирная петля с резьбовым креплением имеет **левую резьбу**. Вворачивайте петлю **против часовой стрелки**, для того чтобы установить ее. Проследите за тем, чтобы буксирная петля была полностью затянута.

Буксирная петля **всегда** должна находиться в автомобиле.

Вставьте пальцы в отверстие, расположенное в нижней части крышки для буксирной петли, и откройте крышку. Установите буксирную петлю.

Передняя буксирная петля



E76186

Задняя буксирная петля

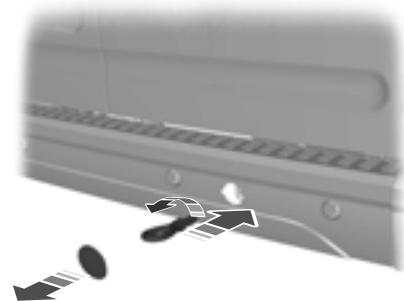

E93106

Transit Connect

Буксирная петля находится в сумке, которая размещена за сиденьем водителя.

Tourneo Connect

Буксирная петля находится в левой нише грузового отсека.

БУКСИРОВКА АВТОМОБИЛЯ С ОПОРОЙ НА ЧЕТЫРЕ КОЛЕСА

ПРЕДУПРЕЖДЕНИЯ

 Во время буксировки автомобиля нужно включать зажигание. Если этого не сделать, сработает блокировка рулевого управления, а указатели поворота и стоп-сигналы не будут действовать.

Эвакуация автомобиля

ПРЕДУПРЕЖДЕНИЯ



Тормозной привод и насос гидроусилителя рулевого управления не работают при выключенном двигателе. Необходимо сильнее нажимать на педаль тормоза и учитывать, что тормозной путь и усилие поворота рулевого колеса становятся больше.

ПРЕДОСТЕРЕЖЕНИЯ



Слишком сильное натяжение буксировочного троса может привести к повреждению вашего или буксирующего автомобиля.



Не устанавливайте на переднюю буксирную проушину жесткую буксирную сцепку.

Следует плавно трогаться с места и избегать рывков при движении буксирующего автомобиля.

ОБЩАЯ ИНФОРМАЦИЯ

Для поддержания хорошего технического состояния и во избежание обесценивания автомобиля необходимо регулярно проводить техническое обслуживание. К вашим услугам широкая сеть официальных дилерских центров обслуживания и ремонта Ford. Мы уверены, что прошедшие специальную подготовку технические специалисты центров смогут наилучшим образом отремонтировать ваш автомобиль. Они могут пользоваться множеством специальных инструментов, созданных специально для обслуживания вашего автомобиля.

Помимо регулярных технических осмотров рекомендуется делать следующие проверки:

ПРЕДУПРЕЖДЕНИЯ



Прежде чем прикасаться к узлам автомобиля или делать какие-либо регулировки, необходимо выключить зажигание.



Не прикасайтесь к узлам электронной системы зажигания, когда зажигание включено, или двигатель работает. Система работает под высоким напряжением.



Не подносите руки к вентилятору охлаждения двигателя и не допускайте попадания в него одежды. В определенных условиях вентилятор может продолжать вращаться в течение нескольких минут после выключения двигателя.

ПРЕДОСТЕРЕЖЕНИЕ



Выполняя текущие проверки технического состояния, проверяйте надежность установки крышек заливных горловин.

Ежедневные проверки

- Внешние осветительные приборы.
- Плафоны освещения салона.
- Индикаторы и сигнализаторы.

Во время дозаправки необходимо проверить

- Уровень моторного масла. См. **Проверка моторного масла** (стр. 126).
- Уровень тормозной жидкости. См. **Проверка уровня тормозной жидкости и рабочей жидкости гидропривода сцепления** (стр. 128).
- Уровень жидкости стеклоомывателя. См. **Проверка омывающей жидкости** (стр. 129).
- Давление в шинах (после остывания) См. **Технические характеристики** (стр. 142).
- Степень износа шин. См. **Обслуживание шин** (стр. 141).

Ежемесячные проверки:

- Уровень охлаждающей жидкости (на холодном двигателе). См. **Проверка охлаждающей жидкости двигателя** (стр. 127).
- Трубопроводы, шланги и бачки на наличие утечек.
- Уровень рабочей жидкости гидроусилителя рулевого управления. См. **Проверка рабочей жидкости усилителя рулевого управления** (стр. 129).
- Исправность кондиционера воздуха
- Исправность стояночного тормоза.
- Звуковой сигнал
- Затяжка гаек крепления колёс. См. **Технические характеристики** (стр. 142).

ОТКРЫВАНИЕ И ЗАКРЫВАНИЕ КАПОТА

Открывание капота

ПРЕДУПРЕЖДЕНИЕ



Чтобы не повредить и не потерять ключ, выньте его из замка сразу после открытия капота и поверните крышку с эмблемой компании Ford, чтобы она заняла исходное положение.

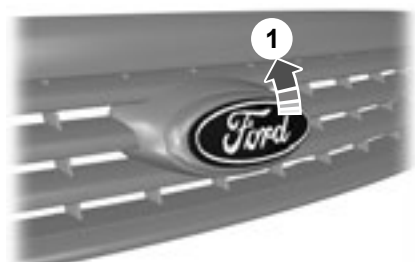

E78141

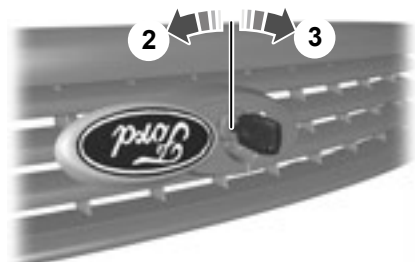

E78142

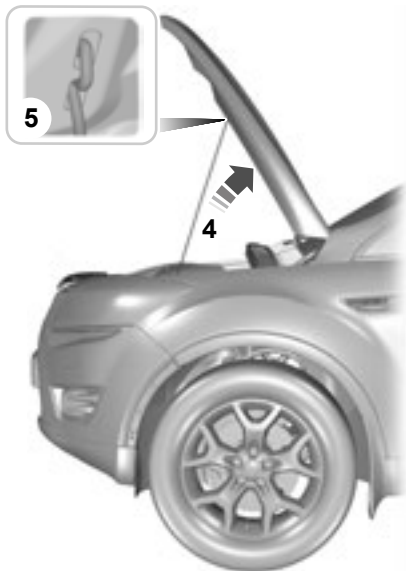

E78143

Закрывание капота

Примечание: Убедитесь, что капот надежно закрыт.

Опустите капот и, оставив 20 - 30 сантиметров, дайте ему закрыться под собственным весом.

Обслуживание

МОТОРНОЕ ОТДЕЛЕНИЕ - 1.8L DURATORQ-TDCI (KENT) ДИЗЕЛЬ/1.8L DURATORQ-TDDI (KENT) ДИЗЕЛЬ

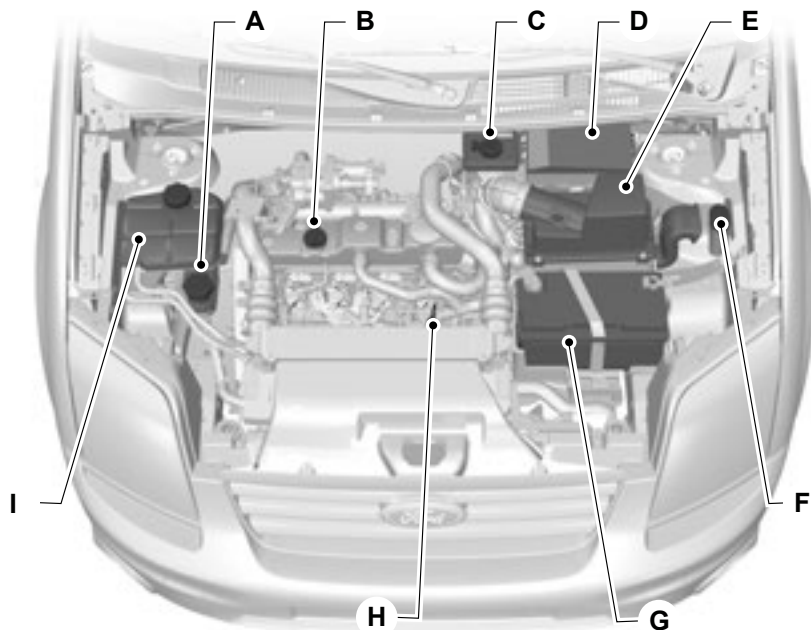

E75516

- A Бачок для рабочей жидкости гидроусилителя рулевого управления¹: См. **Проверка рабочей жидкости усилителя рулевого управления** (стр. 129).
- B Крышка масляной горловины¹: См. **Проверка моторного масла** (стр. 126).
- C Бачок для рабочей жидкости системы тормозов и сцепления¹: См. **Проверка уровня тормозной жидкости и рабочей жидкости гидропривода сцепления** (стр. 128).
- D Подкапотный блок плавких предохранителей: См. **Плавкие предохранители** (стр. 114).
- E Воздушный фильтр.

Обслуживание

- F Бачок для рабочей жидкости омывателя¹: См. **Проверка омывающей жидкости** (стр. 129).
- G Аккумуляторная батарея: См. **Аккумуляторная батарея автомобиля** (стр. 134).
- H Масляный щуп двигателя¹: См. **Проверка моторного масла** (стр. 126).
- I Бачок для охлаждающей жидкости двигателя* : См. **Проверка охлаждающей жидкости двигателя** (стр. 127).

¹Для идентификационных целей крышки бачков и маслоизмерительный щуп двигателя имеют соответствующую цветовую маркировку.

ЩУП ДЛЯ ПРОВЕРКИ МОТОРНОГО МАСЛА - 1.8L DURATORQ-TDCI (KENT) ДИЗЕЛЬ/1.8L DURATORQ- TDDI (KENT) ДИЗЕЛЬ

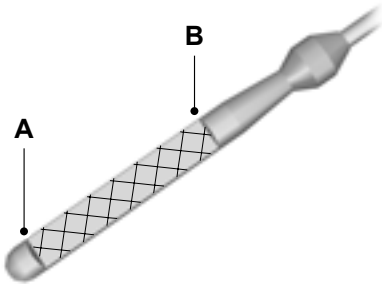

E95527

- A "MIN"
- B "MAX"

ПРОВЕРКА МОТОРНОГО МАСЛА

ПРЕДОСТЕРЕЖЕНИЕ

⚠ Не пользуйтесь добавками к моторному маслу или другими средствами для улучшения работы двигателя. При определенных условиях использование присадок может привести к повреждению двигателя.

Примечание: Расход масла у новых двигателей достигает нормального значения после пробега приблизительно 5000 км (3000 миль).

Проверка уровня масла

ПРЕДОСТЕРЕЖЕНИЕ

⚠ Проверьте, чтобы уровень находился между отметками **MIN** и **MAX**.

Примечание: Проверяйте уровень перед тем, как запустить двигатель.

Примечание: Перед проверкой убедитесь, что автомобиль находится на ровной поверхности.

Обслуживание

Примечание: При нагревании масло расширяется. Поэтому уровень может быть несколько выше отметки **MAX**.

Извлеките масляный щуп и вытрите его чистой безворсовой ветошью. Чтобы проверить уровень масла, установите щуп и извлеките его снова.

Если уровень находится на отметке **MIN**, немедленно долейте, доведя его уровень до необходимого.

Доливка

ПРЕДУПРЕЖДЕНИЯ



Осуществляйте доливку только при холодном двигателе. Если двигатель горячий, то выждите 10 минут, пока его температура не понизится.



Не снимайте крышку заливной горловины с работающего двигателя.

Снимите крышку наливной горловины.

ПРЕДОСТЕРЕЖЕНИЕ



Не доливайте больше отметки **MAX**.

Доливайте рабочую жидкость, которая соответствует техническим требованиям и условиям компании Ford. См. **Технические характеристики** (стр. 130).

Установите крышку горловины. Поворачивайте ее, пока не почувствуете сильное сопротивление.

ПРОВЕРКА ОХЛАЖДАЮЩЕЙ ЖИДКОСТИ ДВИГАТЕЛЯ

Проверка уровня охлаждающей жидкости

ПРЕДУПРЕЖДЕНИЕ



Избегайте контакта рабочей жидкости с кожей или глазами. При контакте с жидкостью немедленно промойте пораженные участки обильным количеством воды и обратитесь к врачу.

ПРЕДОСТЕРЕЖЕНИЕ



Проверьте, чтобы уровень находился между отметками **MIN** и **MAX**.

Примечание: При нагреве охлаждающая жидкость расширяется. Поэтому ее уровень может подниматься выше метки **MAX**.

Если уровень находится на отметке **MIN**, немедленно долейте, доведя его уровень до необходимого.

Доливка

ПРЕДУПРЕЖДЕНИЯ



Осуществляйте доливку только при холодном двигателе. Если двигатель горячий, то выждите 10 минут, пока его температура не понизится.



Не снимайте крышку заливной горловины с работающего двигателя.



Не снимайте крышку заливной горловины на горячем двигателе. Дайте двигателю остыть.

ПРЕДУПРЕЖДЕНИЯ



Концентрированная охлаждающая жидкость может воспламениться, если ее брызги попадут на горячие участки системы выпуска.

ПРЕДОСТЕРЕЖЕНИЯ



В экстренной ситуации вы можете долить в систему охлаждения простую воду, чтобы добраться до сервисного центра. Система должна быть как можно скорее проверена механиком, прошедшим надлежащую подготовку.



Продолжительное использование неправильно разбавленной охлаждающей жидкости может привести к повреждению двигателя из-за коррозии, перегрева или замораживания.

Медленно отверните крышку. По мере того, как вы будете отворачивать крышку, из-под нее под давлением будет выходить пар.

ПРЕДОСТЕРЕЖЕНИЕ



Не доливайте рабочую жидкость выше отметки **MAX**.

Используйте для доливки охлаждающую жидкость, соответствующую спецификациям компании Ford, и воду, смешанные в равных пропорциях. См. **Технические характеристики** (стр. 130).

ПРОВЕРКА УРОВНЯ ТОРМОЗНОЙ ЖИДКОСТИ И РАБОЧЕЙ ЖИДКОСТИ ГИДРОПРИВОДА СЦЕПЛЕНИЯ

ПРЕДУПРЕЖДЕНИЯ



Избегайте контакта рабочей жидкости с кожей или глазами. При контакте с жидкостью немедленно промойте пораженные участки обильным количеством воды и обратитесь к врачу.



Если уровень находится на отметке **MIN**, систему должен как можно скорее проверить квалифицированный механик.

Примечание: *Засорение грязью, водой, нефтепродуктами и прочими материалами может привести к неполадкам тормозной системы и дорогостоящему ремонту.*

Примечание: *Тормозная система и гидропривод сцепления снабжаются рабочей жидкостью из одного бачка.*

Доливайте рабочую жидкость, которая соответствует техническим требованиям и условиям компании Ford. См. **Технические характеристики** (стр. 130).

ПРОВЕРКА РАБОЧЕЙ ЖИДКОСТИ УСИЛИТЕЛЯ РУЛЕВОГО УПРАВЛЕНИЯ

ПРЕДУПРЕЖДЕНИЕ



Избегайте контакта рабочей жидкости с кожей или глазами.

При контакте с жидкостью немедленно промойте пораженные участки обильным количеством воды и обратитесь к врачу.

ПРЕДОСТЕРЕЖЕНИЕ



Проверьте, чтобы уровень находился между отметками **MIN** и **MAX**.

Если уровень находится на отметке **MIN**, немедленно долейте, доведя его уровень до необходимого.

Доливка

Снимите крышку наливной горловины.

ПРЕДОСТЕРЕЖЕНИЕ



Не доливайте больше отметки **MAX**.

Доливайте рабочую жидкость, которая соответствует техническим требованиям и условиям компании Ford. См. **Технические характеристики** (стр. 130).

ПРОВЕРКА ОМЫВАЮЩЕЙ ЖИДКОСТИ

Примечание: *Омыватели ветрового и заднего стекла снабжаются жидкостью из одного бачка.*

При доливке используйте смесь жидкости для стеклоомывателя и воды, чтобы предотвратить замерзание в холодную погоду и улучшить очистительную способность. Рекомендуется использовать только высококачественную жидкость для стеклоомывателя.

Информацию о разбавлении жидкости см. в инструкциях к продукту.

ТЕХНИЧЕСКИЕ ХАРАКТЕРИСТИКИ

Рабочие жидкости

Пункт	Характеристики	Рекомендуемая рабочая жидкость
Моторное масло	WSS-M2C913-C	Моторное масло Castrol*
Гидроусилитель рулевого управления	WSA-M2C-195-A	Рабочая жидкость усилителя рулевого управления Ford или Motorcraft
Система охлаждения	WSS-M97B44-D	Охлаждающая жидкость Motorcraft SuperPlus
Тормозная жидкость	WSS-M6C57-A2	Тормозная жидкость Ford или Motorcraft Super DOT 4

* При условии соблюдения спецификации **WSS-M2C913-C** вы также можете использовать моторное масло Ford или альтернативное моторное масло.

Долив моторного масла: При невозможности приобрести масла, соответствующие требованиям **WSS-M2C913-C**, вы должны использовать масла **SAE 5W-30** (предпочтительно), **SAE 5W-40** или **SAE 10W-40**, которые соответствуют требованиям **ACEA A5/B5** (предпочтительно) или **ACEA A3/B3**. Постоянное использование только таких масел может приводить к увеличению продолжительности работы стартера при пуске двигателя, снижению эффективности работы двигателя, увеличению расхода топлива и повышению токсичности отработавших газов.

Рекомендуется моторное масло Castrol.



Показатели вместимости

Комплектация	Параметр	Вместимость, л (галлоны)
Все	Рабочая жидкость гидроусилителя рулевого управления	До метки "MAX"
Все	Бачок омывателя ветрового стекла	4,3 (1,0)

Обслуживание

Комплектация	Параметр	Вместимость, л (галлоны)
Все	Топливный бак	60 (13,2)
1,8 л Duratorq-TDdi/ Duratorq-TDCi	Система охлаждения с учетом отопителя	7,0 (1,5)
1,8 л Duratorq-TDdi/ Duratorq-TDCi	Моторное масло - с учетом масляного фильтра	5,6 (1,2)
1,8 л Duratorq-TDdi/ Duratorq-TDCi	Моторное масло - без учета масляного фильтра	5,0 (1,1)

ОЧИСТКА АВТОМОБИЛЯ СНАРУЖИ

ПРЕДУПРЕЖДЕНИЕ



Если вы моете автомобиль с полировкой, убедитесь, что на ветровом стекле не остался слой полироли.

ПРЕДОСТЕРЕЖЕНИЯ



Перед заездом на автомойку убедитесь в том, что она подходит для вашего автомобиля.



Некоторые моечные станции используют высокое давление водяной струи. Это может вызвать повреждения некоторых частей автомобиля.



Снимите антенну перед использованием автоматической мойкой.



Выключите вентилятор системы отопления салона во избежание загрязнения воздушного фильтра.

Рекомендуется мыть ваш автомобиль губкой с теплой водой и автошампунем.

Очистка фар

ПРЕДОСТЕРЕЖЕНИЯ



Не протирайте рассеиватели фар с усилием и не применяйте абразивные средства, спиртовые растворы и химические растворители для их чистки.



Не следует протирать фары, когда их поверхность суха.

Очистка заднего стекла

ПРЕДОСТЕРЕЖЕНИЕ



Не трите с усилием внутреннюю поверхность заднего окна и не применяйте абразивные средства и химические растворители для ее чистки.

Пользуйтесь чистой, не оставляющей волокон тканью или замшей для протирки внутренней стороны заднего окна.

Очистка хромированных деталей

ПРЕДОСТЕРЕЖЕНИЕ



Не используйте абразивы или химические растворители. Пользуйтесь мыльной водой.

Защита лакокрасочного покрытия кузова

ПРЕДОСТЕРЕЖЕНИЯ



Не полируйте автомобиль на ярком солнце.



Не допускайте контакта полироли с пластиковыми поверхностями. Ее будет очень трудно удалить.



Не наносите полироль на ветровое стекло или заднее стекло. Это может стать причиной повышенного шума при работе щеток стеклоочистителя и мешать чистке стекла.

Рекомендуется наносить слой полироли на лакокрасочную поверхность автомобиля один-два раза в год.

ОЧИСТКА САЛОНА

РЕМНИ БЕЗОПАСНОСТИ

ПРЕДУПРЕЖДЕНИЯ



При их очистке не применяйте абразивные материалы или химические активные растворители.



Не допускайте проникновения влаги в механизмы инерционных катушек ремней безопасности.

Очищайте ремни безопасности с помощью очистителя салона или воды с мягкой губкой. Дайте ремням безопасности высохнуть, не применяя специальные приборы для их высушивания.

Дисплеи на панели приборов, ЖКИ-дисплеи и дисплеи аудиосистемы.

ПРЕДУПРЕЖДЕНИЕ



При их очистке не применяйте абразивные материалы, спиртовые растворы или химические активные растворители.

Задние окна

ПРЕДОСТЕРЕЖЕНИЯ



Не используйте никакие абразивные материалы для очистки внутренней поверхности задних окон.



Не наклеивайте на внутреннюю поверхность задних окон никакие ярлыки или стикеры.

УСТРАНЕНИЕ МЕЛКИХ ПОВРЕЖДЕНИЙ ЛАКОКРАСОЧНОГО ПОКРЫТИЯ

ПРЕДОСТЕРЕЖЕНИЕ



Следует немедленно удалять кажущиеся безобидными загрязнения (например, птичий помет, сок и смолу деревьев, останки насекомых, дорожную соль и промышленные отходы) с лакокрасочного покрытия.

Необходимо как можно скорее восстанавливать повреждения от летящих из под колес камней и мелкие царапины. Официальный дилер Форд может предложить широкий выбор средств ухода за кузовом. Читайте и выполняйте инструкции производителя.

Аккумуляторная батарея автомобиля

ЗАПУСК АВТОМОБИЛЯ ОТ ВНЕШНЕГО ИСТОЧНИКА ЭЛЕКТРОПИТАНИЯ

ПРЕДОСТЕРЕЖЕНИЯ

- ⚠ Подсоединяйте аккумуляторную батарею только с таким же номинальным напряжением.
- ⚠ Пользуйтесь соединительными проводами соответствующего сечения с изолированными зажимами.
- ⚠ Не отсоединяйте аккумуляторную батарею от системы электрооборудования автомобиля.

Присоединение проводов

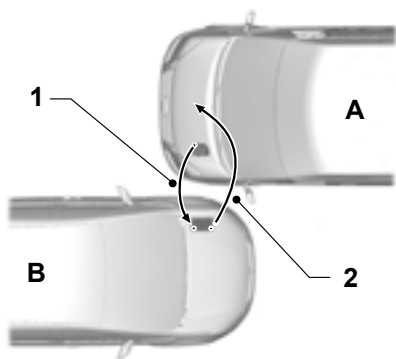

E75524

- A Разряженная аккумуляторная батарея
- B Автомобиль со вспомогательной аккумуляторной батареей

- 1 "Положительный" соединительный провод
- 2 "Отрицательный" соединительный провод

1. Установите автомобиль таким образом, чтобы они не соприкасались.
2. Выключите двигатель и отключите все неиспользуемое электрооборудование.
3. Соедините положительную клемму (+) автомобиля **A** с положительной клеммой (+) автомобиля **B** (провод **1**).
4. Соедините "отрицательную" (-) клемму аккумуляторной батареи автомобиля **B** с блоком двигателя или опорами двигателя автомобиля **A** (провод **2**).

ПРЕДОСТЕРЕЖЕНИЯ

- ⚠ **Не присоединяйте провод к "отрицательному" (-) выводу разряженной аккумуляторной батареи.**
- ⚠ Убедитесь в том, что провода не соприкасаются с движущимися элементами двигателя.

Пуск двигателя

1. Запустите двигатель автомобиля **B** и установите промежуточную частоту вращения.
2. Запустите двигатель автомобиля **A**.
3. Дайте двигателям обоих автомобилей поработать не менее трех минут, прежде чем отсоединять кабели.

Аккумуляторная батарея автомобиля

ПРЕДОСТЕРЕЖЕНИЕ

 При отсоединении проводов не включайте фары. Пиковое напряжение в момент отключения может вызвать перегорание ламп.

Отсоедините провода в последовательности, обратной присоединению.

ОБЩАЯ ИНФОРМАЦИЯ

ПРЕДОСТЕРЕЖЕНИЯ

 Используйте колеса и шины только разрешенных типоразмеров.

Использование шин других типоразмеров может привести к повреждению автомобиля, кроме того, в этом случае государственное типовое разрешение на шины становится недействительным.

 Если вы установите на автомобиль шины с диаметром, отличным от диаметра шин, установленных производителем, то спидометр может выдавать неверные показания. Обратитесь к своему дилеру для перепрограммирования системы управления двигателем.

 При намерении изменить размер заводских колес проверьте выполнимость данной операции у вашего дилера.

Примечание: Для оптимального расхода топлива регулярно проверяйте давление в шинах.

Ярлык, на котором указаны значения давления воздуха в шинах, расположен в проеме двери водителя на стойке "В".

Проверка и корректировка давления в шинах должна проводиться на холодных шинах. При этом температура окружающей среды должна соответствовать температуре их предполагаемой эксплуатации.

ЗАМЕНА КОЛЕСА

Замковые гайки крепления колеса

Имея номер сертификата, в дилерском центре Ford вы сможете получить запасные "секретные" гайки колёс и ключ для них.

Домкрат

ПРЕДУПРЕЖДЕНИЯ

 Перед использованием убедитесь, что домкрат не имеет повреждений или деформаций, а его резьбовые части смазаны и не имеют посторонних загрязнений.

 Не размещайте никакие предметы между домкратом и поверхностью земли и между домкратом и автомобилем.

Замену зимних и летних шин рекомендуется проводить с помощью специального гидравлического съемника в специализированной мастерской.

Примечание: Используйте домкрат грузоподъемностью не менее 1,5 т и диаметр опорной пяты которого составляет не менее 80 мм (3,1 дюйма).

Transit Connect

Домкрат и колесный ключ находятся в сумке за сиденьем водителя.

1. Сдвиньте сиденье водителя вперед насколько возможно. См. **Передние сиденья** (стр. 82).
2. Сложите спинку сиденья полностью вперед.
3. Откройте ременные застежки на сумке и достаньте колесный ключ.
4. Выверните крепежный винт с помощью ключа.

Колеса и шины



E134540

5. Достаньте домкрат.
6. Установка выполняется в обратной последовательности.

Tourneo Connect

Домкрат и колесный ключ находятся в левой нише грузовой части кузова.

Точки установки опорных пят подъемника или домкрата

ПРЕДОСТЕРЕЖЕНИЕ

⚠ Устанавливайте домкрат только в указанных точках. Установка пят в других точках может привести к повреждениям кузова, подвески, двигателя, тормозной системы и топливopроводов.

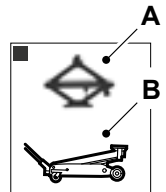
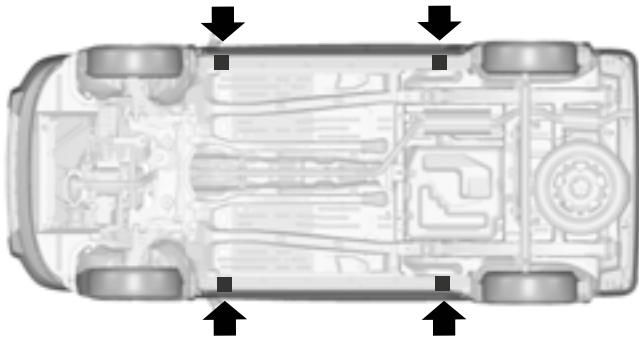
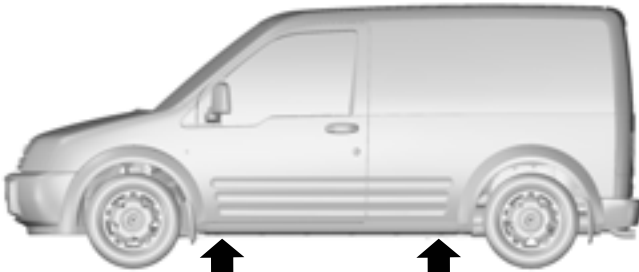

E93301

Колеса и шины

- A Только для использования в экстренных случаях
- B Обслуживание

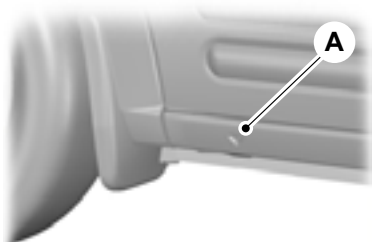

E93302

Маленькие стрелки на порогах **A** показывают места установки домкрата.

Запасное колесо

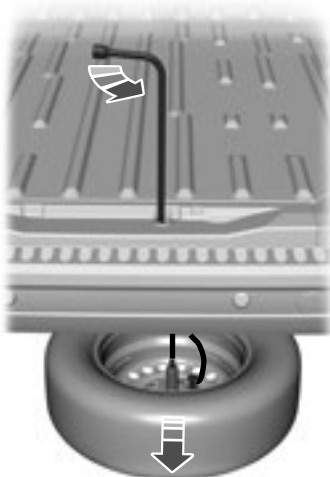

E76071

Для того, чтобы извлечь запасное колесо, вставьте шестигранную часть ключа в направляющее отверстие. Поворачивайте монтажный ключ или рукоятку домкрата против часовой стрелки, пока колесо не опустится на землю и трос не провиснет.

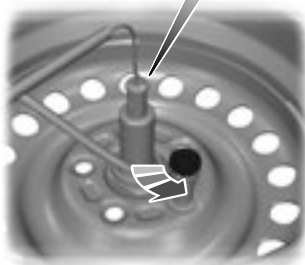
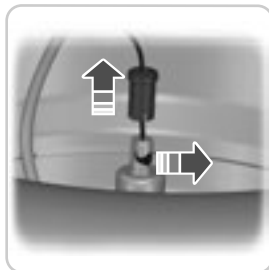

E76072

Отсоедините первый трос отвинтив и сдвинув колпак. Поверните штуцер на конце троса на 90 градусов.

Отсоедините второй трос, отвинтив гайку.

Колеса и шины

Демонтаж колеса

ПРЕДУПРЕЖДЕНИЯ

 Остановите автомобиль в таком месте, где он не будет создавать помех движущемуся транспорту, а также там, где в процессе замены колеса вы не будете подвергаться опасности.

 Установите знак аварийной остановки.

 Расположите автомобиль на твердой ровной площадке. Установите колеса прямо.

 Выключите зажигание, включите и полностью затяните стояночный тормоз.

 Если ваш автомобиль оборудован механической трансмиссией, включите первую передачу или передачу заднего хода. Для автоматической трансмиссии включите режим парковки.

 Пассажиры должны покинуть автомобиль.

 Под дальнее колесо подложите подходящий кирпич или башмак.

 При установке колеса следите за тем, чтобы стрелки на шине, показывали правильное направление вращения при движении автомобиля вперед. Если на запасном колесе, которое необходимо установить, стрелки указывают противоположное направление вращения, то необходимо произвести ремонтировку шины. Доверьте эту работу квалифицированному механику.

 Не выполняйте никаких работ под автомобилем, если он опирается только на домкрат.

ПРЕДУПРЕЖДЕНИЯ

 Следите за тем, чтобы домкрат находился вертикально к точкам его крепления и не перекашивался относительно плоскости земли.

ПРЕДОСТЕРЕЖЕНИЕ

 Не кладите легкосплавные колёса лицевой стороной на землю, так как это может привести к повреждению лакокрасочного покрытия.



E133965

1. Вставьте колесный ключ и аккуратно снимите декоративную накладку колеса.

Колеса и шины



E133966

2. Установите ключ секретной гайки.
3. Ослабьте гайки крепления колеса.
4. Поднимайте автомобиль домкратом до тех пор, пока колесо не приподнимется над землей.
5. Отверните гайки крепления колеса и снимите колесо.

Установка колеса

ПРЕДУПРЕЖДЕНИЯ

 Используйте колеса и шины только разрешенных типоразмеров. Использование шин других типоразмеров может привести к повреждению автомобиля, кроме того, в этом случае государственное типовое разрешение на шины становится недействительным. См. **Технические характеристики** (стр. 142).

ПРЕДУПРЕЖДЕНИЯ

 Не устанавливайте на автомобиль шины, сохраняющие работоспособность при проколе, если первоначально автомобиль не был оборудован такими шинами. Для получения более подробных сведений о применимости шин свяжитесь со своим дилером.

ПРЕДОСТЕРЕЖЕНИЕ

 Не крепите легкосплавные диски гайками, предназначенными для штампованных дисков.

Примечание: Гайки, предназначенные для крепления легкосплавных колес, допускается также использовать для крепления стального запасного колеса в течение непродолжительного времени (максимум две недели).

Примечание: Убедитесь в чистоте сопрягаемых поверхностей колеса и ступицы.

Примечание: Следите за тем, чтобы конуса колесных гаек были бы обращены к колесу.

1. Установите колесо.
2. От руки заверните гайки крепления колеса.
3. Установите ключ секретной гайки.

Колеса и шины

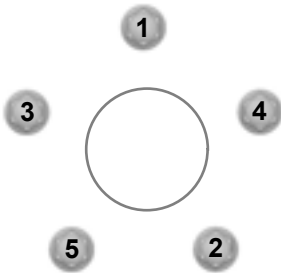

E75442

4. Произведите предварительную затяжку гаек крепления колеса в указанной последовательности.
5. Опустите автомобиль и снимите домкрат.
6. Произведите окончательную затяжку гаек крепления колеса в указанной последовательности.
7. Установите декоративную накладку колеса усилием руки.

ПРЕДУПРЕЖДЕНИЕ



Как можно скорее проверьте момент затяжки гаек крепления колеса и давление воздуха в шинах.

Примечание: Если запасное колесо отличается по размеру или конструкции от остальных колёс автомобиля, то произведите замену этого колеса как можно скорее.

Хранение снятого колеса

ПРЕДОСТЕРЕЖЕНИЕ



Не поднимайте держатель запасного колеса без прикреплённого к нему колеса. Механизм лебёдки может быть повреждён при её разматывании без нагрузки.

ОБСЛУЖИВАНИЕ ШИН



E70415

Для обеспечения равномерного износа и увеличения срока эксплуатации шин мы рекомендуем регулярно переставлять шины с передних колес на задние и наоборот. Интервал перестановки должен составлять от 5000 до 10000 км (от 3000 до 6000 миль) пробега.

ПРЕДОСТЕРЕЖЕНИЕ



Не допускайте трения боковин шин о бордюрный камень при парковке автомобиля.

Если необходимо въехать на бордюр, делайте это медленно, причем при подъезде колеса по возможности должны стоять под прямым углом к бордюру.

Колеса и шины

Регулярно проверяйте шины на наличие порезов, посторонних предметов и неравномерного износа протектора. Неравномерный износ шин может привести к нарушениям углов установки колес.

Проверяйте давление "холодных" шин (включая запасное) каждые две недели.

ИСПОЛЬЗОВАНИЕ ЗИМНИХ ШИН

ПРЕДОСТЕРЕЖЕНИЕ

 Удостоверьтесь, что для крепления колёс, на которые монтируются зимние шины, вы используете подходящие гайки.

При использовании зимних шин убедитесь, что давление в них соответствует норме. См. **Технические характеристики** (стр. 142).

ТЕХНИЧЕСКИЕ ХАРАКТЕРИСТИКИ



Transit Connect

Момент затяжки колёсных гаек

Тип колеса	Нм
Стальное, тип 1	90 (66,4)
Стальное, тип 2	135 (99,6)
Легкосплавные	120 (88,5)

ИСПОЛЬЗОВАНИЕ ЦЕПЕЙ ПРОТИВОСКОЛЬЖЕНИЯ

ПРЕДУПРЕЖДЕНИЯ

-  Не превышайте ограничение скорости 50 км/ч (30 миль/ч).
-  Не используйте цепи противоскольжения на дорогах без снега.
-  Не устанавливайте цепи противоскольжения на шины 205/55 R 16.

ПРЕДОСТЕРЕЖЕНИЕ

 Если на колесах вашего автомобиля установлены декоративные колпаки, снимите их перед установкой цепей.

Примечание: Система ABS продолжит работу в обычном режиме.

Применяйте цепи противоскольжения только с коротким звеном.

Цепи противоскольжения устанавливайте только на передние колёса.

Колеса и шины

Тип 1 — колпачковая гайка крепления колеса, состоящая из двух частей



E131503

Тип 2 — открытая цельная гайка крепления колеса



E131504

Короткая колесная база

Давление в шинах

Комплектация	Типоразмер шин	Нормальная нагрузка		Полная нагрузка	
		Передняя	Задняя	Передняя	Задняя
		бар (фунт <i>о/л/д/о/л/л</i>)	бар (фунт <i>о/л/д/о/л/л</i>)	бар (фунт <i>о/л/д/о/л/л</i>)	бар (фунт <i>о/л/д/о/л/л</i>)
T200	195/65 R 15	2,2 (32)	2,5 (36)	2,3 (33)	3,0 (44)
T220	195/65 R 15	2,2 (32)	2,5 (36)	2,4 (35)	3,4 (49)

Длинная колесная база

Давление в шинах

Комплектация	Типоразмер шин	Нормальная нагрузка		Полная нагрузка	
		Передняя	Задняя	Передняя	Задняя
		бар (фунт <i>о/л/д/о/л/л</i>)	бар (фунт <i>о/л/д/о/л/л</i>)	бар (фунт <i>о/л/д/о/л/л</i>)	бар (фунт <i>о/л/д/о/л/л</i>)
T210	195/65 R 15	2,3 (33)	2,7 (39)	2,3 (33)	3,4 (49)
T220	195/65 R 15	2,3 (33)	2,7 (39)	2,5 (36)	3,4 (49)
T230	195/65 R 15	2,3 (33)	2,7 (39)	2,5 (36)	3,4 (49)

Tourneo Connect

Колеса и шины

Короткая колесная база

Давление в шинах

Комплектация	Типоразмер шин	Нормальная загрузка		Полная загрузка	
		Передняя	Задняя	Передняя	Задняя
		бар (фунт <i>оги/дойл</i>)	бар (фунт <i>оги/дойл</i>)	бар (фунт <i>оги/дойл</i>)	бар (фунт <i>оги/дойл</i>)
K210	205/55 R 16	2,2 (32)	2,2 (32)	2,2 (32)	2,8 (41)
K200	195/65 R 15	2,2 (32)	2,5 (36)	2,2 (32)	3,0 (44)
K210 (500 кг)	195/65 R 15	2,2 (32)	2,2 (32)	2,2 (32)	2,8 (41)
K210 (625 кг)	195/65 R 15	2,2 (32)	2,5 (36)	2,2 (32)	3,0 (44)
K220	195/65 R 15	2,2 (32)	2,5 (36)	2,4 (35)	3,4 (49)
K230	195/65 R 15	2,2 (32)	2,5 (36)	2,4 (35)	3,4 (49)

Длинная колесная база

Давление в шинах

Комплектация	Типоразмер шин	Нормальная загрузка		Полная загрузка	
		Передняя	Задняя	Передняя	Задняя
		бар (фунт <i>оги/дойл</i>)	бар (фунт <i>оги/дойл</i>)	бар (фунт <i>оги/дойл</i>)	бар (фунт <i>оги/дойл</i>)
K220	195/65 R 15	2,3 (33)	2,7 (39)	2,3 (33)	3,4 (49)
K230	195/65 R 15	2,3 (33)	2,7 (39)	2,3 (33)	3,4 (49)

Идентификация автомобиля

ТАБЛИЧКА С ИДЕНТИФИКАЦИОННЫМ НОМЕРОМ АВТОМОБИЛЯ

Примечание: Идентификационная табличка автомобиля может отличаться от изображенной на рисунке.

Примечание: Информация на идентификационной табличке автомобиля зависит от требований конкретного рынка.

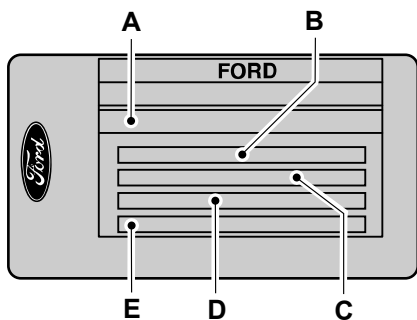

E85610

- A Идентификационный номер автомобиля
- B Полный вес автомобиля
- C Полная масса автопоезда
- D Максимальная нагрузка на переднюю ось
- E Максимальная нагрузка на заднюю ось

Табличка с указанием идентификационного номера автомобиля и максимальных нагрузок расположена в нижней части проема правой передней двери со стороны замка.

ИДЕНТИФИКАЦИОННЫЙ НОМЕР АВТОМОБИЛЯ

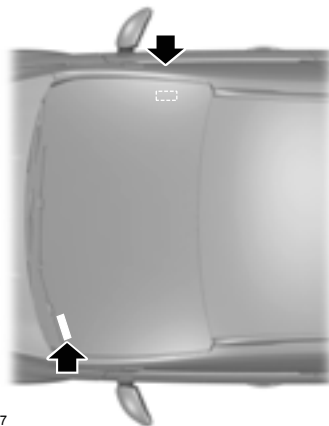

E93897

Идентификационный номер выбит на панели пола напротив правого сиденья. Он также продублирован с левой стороны панели управления.

ТАБЛИЧКА С ИНФОРМАЦИЕЙ О КЛАПАНЕ РАСПРЕДЕЛЕНИЯ НАГРУЗКИ (LAV)

На некоторых автомобилях установлена табличка LAV (клапана распределения нагрузки), которая расположена на средней стойке рядом с маркировочной табличкой автомобиля и содержит информацию о характеристиках этого клапана. Настройку данного клапана должны выполнять только квалифицированные специалисты.

ТЕХНИЧЕСКИЕ ХАРАКТЕРИСТИКИ

Размеры автомобиля

Короткая колесная база

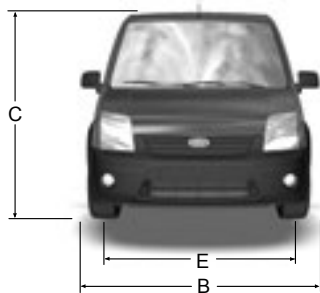
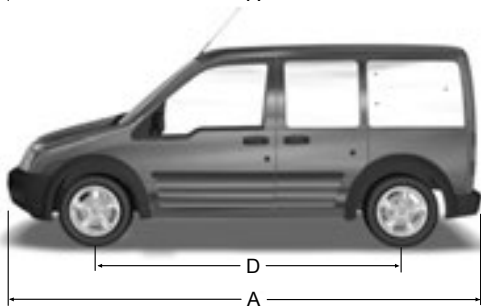
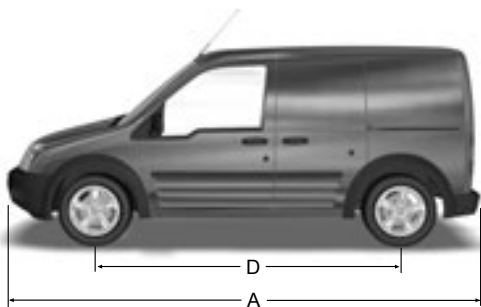

E76188

Заправочные объемы и технические характеристики

Поз.	Габариты	Размеры, мм (дюймы)
A	Габаритная длина	4324 (170,2)
B	Габаритная ширина (с учетом наружных зеркал)	2113 (83,2)
C	Габаритная высота	1804-1837 (71,0-72,3)
D	Колесная база	2665 (104,9)
E	Колея передних колес	1505 (59,3)
E	Колея задних колес	1552 (61,1)

Заправочные объемы и технические характеристики

Длинная колесная база

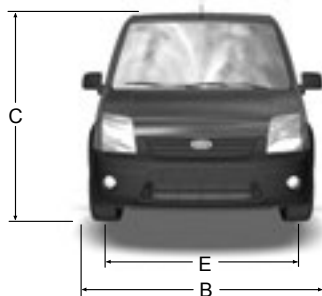
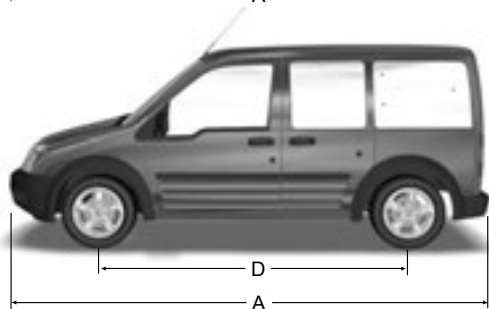
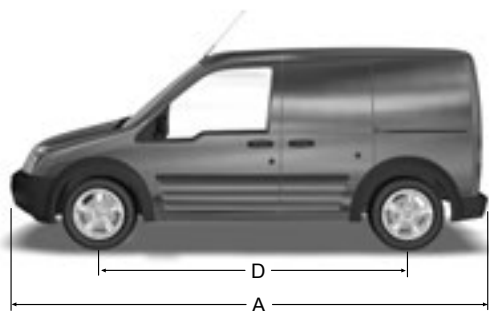

E76189

Заправочные объемы и технические характеристики

Поз.	Габариты	Размеры, мм (дюймы)
A	Габаритная длина	4571 (180,0)
B	Габаритная ширина (с учетом наружных зеркал)	2113 (83,2)
C	Габаритная высота	1970-1982 (77,5-78,0)
D	Колесная база	2912 (114,6)
E	Колея передних колес	1505 (59,3)
E	Колея задних колес	1552 (61,1)

Заправочные объемы и технические характеристики

Размеры буксировочного оборудования

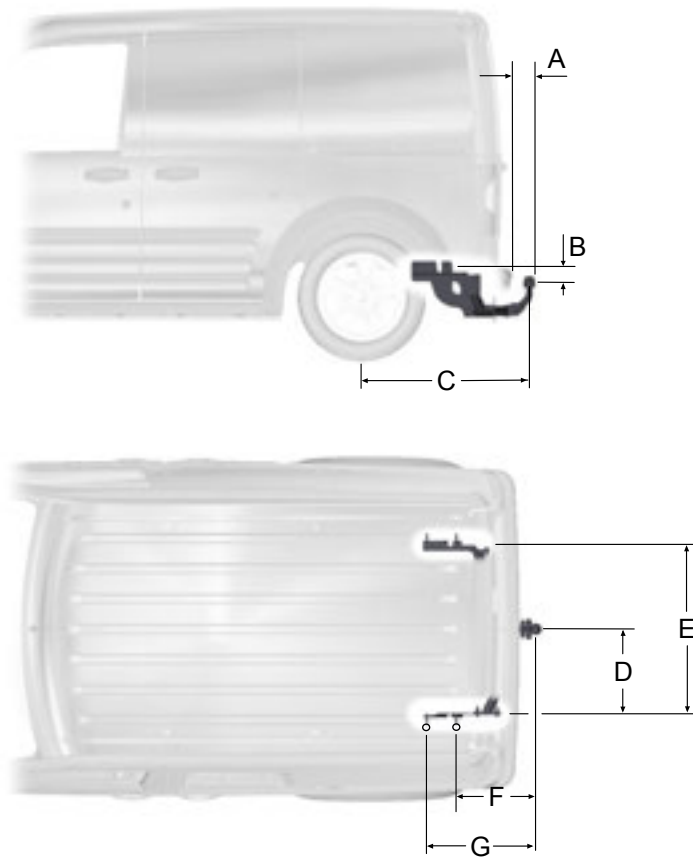

E76190

Поз.	Габариты	Размеры, мм (дюймы)
A	Бампер - конец шаровой опоры буксирного крюка	Мин 90 (3,5)
B	Точка крепления - центр шаровой опоры буксирного крюка	91,1 (3,6)

Заправочные объемы и технические характеристики

Поз.	Габариты	Размеры, мм (дюймы)
C	Центр колеса - центр шаровой опоры буксирного крюка	834 (32,8)
D	Центр шаровой опоры буксирного крюка - лонжерон	460 (18,1)
E	Наружная часть лонжерона	920 (36,2)
F	Центр шаровой опоры буксирного крюка - центр 1-й точки крепления	413,3 (16,3)
G	Центр шаровой опоры буксирного крюка - центр 2-й точки крепления	566,3 (22,3)

1. Все размеры приводятся для буксировочного оборудования, официально поставляемого компанией Ford.

ВАЖНАЯ ИНФОРМАЦИЯ ОБ АУДИОСИСТЕМЕ

ПРЕДУПРЕЖДЕНИЯ



Из-за технической несовместимости могут возникать сбои в функционировании компакт-дисков с возможностью записи (формата CD-R) и перезаписи (формата CD-RW).



Описываемые аудиоблоки воспроизводят компакт-диски, соответствующие спецификациям международного стандарта Red Book. Защищенные от возможности копирования компакт-диски, выпускаемые некоторыми производителями, не соответствуют этому стандарту, и качество их воспроизведения не гарантируется.



Двухформатные, двухсторонние диски (DVD Plus, CD-DVD), предназначенные для записи музыки, являются более толстыми, чем обычные CD, и поэтому их нормальное воспроизведение не может быть гарантировано, и возникает риск застревания. Не следует пользоваться компакт-дисками неправильной формы, компакт-дисками с пленкой, предохраняющей от появления царапин, или с самоклеющимися ярлыками. Поэтому гарантийные рекламации на аудиотехнику, использующие этот тип компакт-дисков, не принимаются.



Все проигрыватели, кроме Sony CD (за исключением 6CD), предназначены для воспроизведения только 12-сантиметровых аудио компакт-дисков заводского изготовления. Аудиоблоки Sony CD могут проигрывать компакт-диски диаметром 8 см с одобрением фирмой Sony адаптером (CSA-8).

ПРЕДУПРЕЖДЕНИЯ



При попадании посторонних предметов, например, кредитных карточек или монет, внутрь отсека для компакт-дисков, возможно повреждение аудиоблока.

Дисплеи аудиоблоков

CLASS 1
LASER PRODUCT

CAUTION—INVISIBLE LASER RADIATION WHEN OPEN
DO NOT STARE INTO BEAM OR
VIEW DIRECTLY WITH OPTICAL INSTRUMENTS

Disc (Диск)*

Звуковой компакт-диск



MP3



Краткое описание аудиоблока

КРАТКОЕ ОПИСАНИЕ АУДИОБЛОКА

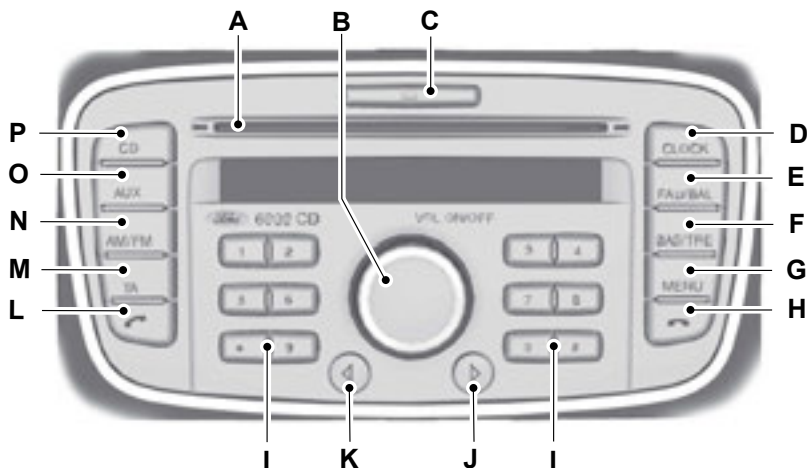

E138368

- A Гнездо проигрывателя компакт-дисков. См. **Загрузка компакт-диска** (стр. 164).
- B Кнопка включения/выключения и регулятор уровня громкости. См. **Включение/Выключение** (стр. 157).
- C Кнопка извлечения компакт-диска. См. **Извлечение компакт-диска** (стр. 165).
- D Часы. См. **Установка часов аудиосистемы и ввод даты** (стр. 156).
- E Регулятор баланса и микширования. См. **Регулятор баланса звука слева/справа / спереди/сзади** (стр. 157).
- F Регулятор высоких и низких частот. См. **Регулятор низких/высоких частот** (стр. 157).
- G Меню. См. **Меню аудиосистемы** (стр. 157).
- H Завершение сеанса связи. См. **Телефон** (стр. 169).
- I Предварительная настройка. См. **Кнопки настройки частот радиостанций** (стр. 159).
- J Поиск в направлении увеличения частоты вещания. См. **Кнопки настройки радиостанций** (стр. 161).

Краткое описание аудиоблока

- K Поиск в направлении уменьшения частоты вещания. См. **Кнопки настройки радиостанций** (стр. 161).
- L Прием вызова. См. **Телефон** (стр. 169).
- M Трансляция сообщений об обстановке на дорогах. См. **Настройка приема транспортных сообщений** (стр. 159).
- N Выбор диапазона волн. См. **Кнопка выбора частотного диапазона** (стр. 159).
- O Выбор режима вспомогательного оборудования. См. **Дополнительное гнездо входа (AUX IN)** (стр. 166).
- P Выбор режима проигрывателя CD. См. **Проигрыватель компакт-дисков** (стр. 164).

ЗАЩИТНЫЙ КОД

В каждом аудиоблоке предусмотрен уникальный код, который водитель должен вводить для обеспечения работоспособности аудиоблока.

Код должен быть введен повторно перед началом работы блока, если блок снимался с автомобиля или отсоединялась аккумуляторная батарея.

ЕСЛИ ЗАЩИТНЫЙ КОД УТЕРЯН

Если уникальный код потерян, обратитесь к обслуживающему вас дилеру, сообщите ему реквизиты аудиоблока и предоставьте подтверждение права собственности.

ВВОД ЗАЩИТНОГО КОДА

Если при включении аудиоблока на дисплее появляется сообщение **CODE** **----**, **CODE 0000** или **ENTER KEYCODE**, необходимо ввести уникальный код при помощи кнопок предварительной настройки радиостанций.

1. Используя кнопки предварительной настройки радиостанций, введите уникальный код.
2. Если при вводе кода была допущена ошибка, повторно введите цифры, продолжая нажимать кнопки с цифрами 0–9. Вводимые цифры заполнят позиции с 1 до 4 на дисплее, и процесс повторится по кругу.
3. Перед нажатием кнопки # убедитесь в правильности всего кода.

ЕСЛИ ВВЕДЕН НЕПРАВИЛЬНЫЙ ЗАЩИТНЫЙ КОД

Максимальное число попыток ввода уникального кода в различной последовательности не должно превышать десяти.

Информация о количестве попыток будет выведена на дисплей.

Если на дисплее появится сообщение **CODE**, вы можете попробовать ввести код еще раз.

Если на дисплее появляется сообщение **WAIT 30**, аудиоблок будет заблокирован в течение 30 минут. Дождитесь обнуления таймера обратного отсчета. Когда на дисплее будет отображаться **CODE**, введите правильный код.

Примечание: После 10 неудачных попыток блок перейдет в нерабочий режим, и на дисплее отобразится сообщение **LOCKED**. Обратитесь к вашему дилеру.

Индикация времени и даты

УСТАНОВКА ЧАСОВ АУДИОСИСТЕМЫ И ВВОД ДАТЫ

Настройка времени и даты

Нажмите кнопку **CLOCK** для отображения дисплея времени и даты.

Примечание: Если в течение 30 секунд после нажатия кнопки **CLOCK** не будет нажата какая-либо другая кнопка, на дисплее автоматически отобразится предыдущий параметр.

1. С помощью кнопок поиска в прямом и обратном направлении выберите значение даты или времени, которое следует изменить. Выбранное значение начнет мигать на дисплее.
2. Вращайте регулятор громкости, чтобы изменить выбранное значение даты или времени.
3. С помощью кнопок поиска в прямом и обратном направлении выберите дополнительные значения даты или времени, которые следует изменить.
4. Вращайте регулятор громкости, чтобы изменить выбранное значение даты или времени.
5. Нажмите кнопку **CLOCK** для выхода из режима настройки и сохранения параметров.

Примечание: Если в течение 30 секунд после изменения значения даты или времени кнопка **CLOCK** не будет нажата, будет автоматически выполнен выход из режима настройки и сохранены новые значения, указанные на дисплее.

Примечание: Нажмите и удерживайте кнопку **CLOCK** более двух секунд для автоматического выбора значения часов при установке летнего или зимнего времени.

12/24 формат

1. Нажимайте кнопку **MENU** до тех пор, пока на дисплее не отобразится значок 12/24.
2. Используя кнопки поиска в прямом и обратном направлении, выберите необходимый параметр.
3. Несколько раз нажмите кнопку **MENU** или дайте системе время на подтверждение выбора.

Использование аудиосистемы

ВКЛЮЧЕНИЕ/ВЫКЛЮЧЕНИЕ

Нажмите на переключатель включения/выключения. Возможно использование аудиоблока в течение одного часа после выключения зажигания.

Через один час радиоприемник автоматически выключается.

РЕГУЛЯТОР НИЗКИХ/ВЫСОКИХ ЧАСТОТ

Функция низких частот используется для регулировки низкочастотных характеристик аудиоблока.

Функция высоких частот используется для регулировки высокочастотных характеристик аудиоблока.

Примечание: *Выбранный уровень будет выведен на дисплей.*

1. Нажмите кнопку **BASS/TRE** один раз, чтобы выбрать низкие частоты, и дважды — высокие.
2. Используйте ручку регулировки громкости или кнопки поиска в прямом и обратном направлении на некоторых моделях блоков, чтобы выполнить необходимые настройки.

РЕГУЛЯТОР БАЛАНСА ЗВУКА СЛЕВА/СПРАВА / СПЕРЕДИ/СЗАДИ

Функция баланса позволяет подстраивать соотношение громкости левых и правых динамиков.

Функция микширования используется для настройки распределения звука между передними и задними динамиками в автомобилях, оснащенных задними динамиками.

1. Нажмите кнопку **FADE/BAL** один раз, чтобы выбрать микширование, и дважды — баланс.
2. Используйте ручку регулировки громкости или кнопки поиска в прямом и обратном направлении на некоторых моделях блоков, чтобы выполнить необходимые настройки.

МЕНЮ АУДИОСИСТЕМЫ

Используйте кнопку **MENU** для получения доступа к функциям, которые нельзя выбрать непосредственно через одну из кнопок управления. Нажмите кнопку **MENU** для доступа к функциям первого уровня или нажмите и удерживайте кнопку **MENU** для доступа к другим функциям второго уровня.

Использование аудиосистемы

Функции меню			
Первый уровень			Второй уровень
Во время приема радиосигнала	При воспроизведении аудио-кассет	При воспроизведении компакт-дисков	Во всех режимах
Ручная настройка	Время в 12/24 часовом режиме	Сканирование	Система оповещения о дорожной обстановке в приближенных или удаленных районах
Настройка со сканированием	AVC*	Переключение	AF**
Время в 12/24 часовом режиме	Меню ADV	Повтор	REG (Региональный режим)
AVC*	-	Расчет	Новости
Меню ADV	-	Время в 12/24 часовом режиме	КГИП
-	-	AVC*	Система VID
-	-	Меню ADV	Включение/выключение "Bluetooth"

Примечание: Последовательность отображения функций может различаться у различных аудиоблоков и автомобилей.

Примечание: Для доступа к меню функций второго уровня (расширенного) можно использовать пункт ADV в меню первого уровня.

* Автоматическая регулировка громкости.

** Альтернативные частоты.

КНОПКИ НАСТРОЙКИ ЧАСТОТ РАДИОСТАНЦИЙ

Эта функция позволяет заносить в память аудиоблока частоты любимых радиостанций, вещающих в диапазонах АМ и FM, и настраиваться на них, выбрав соответствующий диапазон частот и нажав на одну из кнопок предварительной настройки.

1. Настройтесь на требуемый диапазон частот
2. Настройтесь на требуемую радиостанцию.
3. Нажмите и удерживайте одну из кнопок предварительной настройки. При этом будет полностью выключено звучание аудиоблока. Когда передача звука возобновляется, частота радиостанции занесена в память.

Это может быть повторено на каждом диапазоне частот и для каждой кнопки предварительной настройки.

Примечание: При поездке в другую часть страны частоты радиостанций FM RDS (системы радиоинформации), вещающих на других частотах, сохраняются с помощью кнопок предварительной настройки.

КНОПКА ВЫБОРА ЧАСТОТНОГО ДИАПАЗОНА

Примечание: Кнопку **AM/FM** или **RADIO** можно также использовать для возврата к режиму радиоприемника, когда вы слушаете другой источник.

Нажмите кнопку **AM/FM** для выбора диапазона частот.

АВТОМАТИЧЕСКОЕ ЗАПОМИНАНИЕ ЧАСТОТ РАДИОСТАНЦИЙ

Примечание: Использование данной функции приведет к перезаписи частот радиостанций, сохраненных ранее с помощью автонастройки.

Примечание: Данная функция также позволяет вручную вносить в память частоты радиостанций так же, как и другие диапазоны частот.

Примечание: Будут сохранены данные станций с самым сильным сигналом в выбранном диапазоне частот.

Звук будет приглушен, и на дисплее отобразится команда **AUTOSTORE**, в то время как блок выполняет поиск частот.

После завершения поиска вновь появится звук, а частоты радиостанций с уверенным приемом будут присвоены кнопкам предварительной настройки.

Нажмите и удерживайте кнопку **AM/FM**.

НАСТРОЙКА ПРИЕМА ТРАНСПОРТНЫХ СООБЩЕНИЙ

Многие радиовещательные станции FM-диапазона частот имеют код **TR**, означающий, что они передают информацию о ситуации на дорогах.

Активизация приема дорожных сообщений

Для приема дорожных сообщений необходимо нажать кнопку **TA**. Сообщения **TA-D** или **TA-L** будут отображены на дисплее для указания на то, что функция включена.

Использование аудиосистемы

Если уже выполнена настройка на станцию для приема дорожных сообщений, обозначение TP также появится на дисплее. В противном случае аудиоблок будет вести поиск программы дорожных сообщений, и на дисплее появится надпись TP SEEK. Если такая станция не будет найдена, на дисплее появится надпись NOT FOUND.

Сообщение TP будет отображаться в рамке на дисплее, когда выполнена настройка на станцию, предоставляющую информацию о дорожном движении от связанной с ней станции RDS (системы радиоинформации) или EON (расширенная версия RDS).

Во время приема информации о ситуации на дорогах обычная работа радиоприемника, проигрывателей компакт-дисков и аудиокассет будет прервана, а на дисплее появится надпись TRAFFIC или NEWS.

Если сигнал дорожного сообщения ослабевает, надпись TP на дисплее будет мигать. Для поиска другой станции нажимайте кнопки поиска в прямом и обратном направлении.

Примечание: Если это произойдет в режиме воспроизведения компакт-дисков или вспомогательного оборудования (AUX) или, в некоторых моделях, при полностью выключенном звуке радиоприемника, аудиоблок автоматически настроится на другую станцию, если прием на данной частоте невозможен.

Если радиостанция, настроенная или задействованная при помощи кнопки предварительной настройки, не транслирует дорожную информацию, аудиоблок остается настроенным на эту радиостанцию, если не выключить **TA**, а затем включить снова.

Примечание: Если функция **TA** включена, то при выборе текущих настроек или при настройке вручную на станцию, не относящуюся к системе **TA**, дорожные сообщения не будут слышны.

Переключатель местных/региональных сообщений

В некоторых регионах количество дорожных сообщений RDS или EON может оказаться слишком большим. Поэтому в некоторых аудиоблоках предусмотрена возможность выбирать между приемом только местной или всей доступной дорожной информации.

1. Нажмите и удерживайте кнопку **MENU** до тех пор, пока отображение на дисплее не изменится.
2. Нажимайте кнопку **MENU** до тех пор, пока на дисплее не отобразится надпись **TA**.
3. Используйте кнопку поиска в прямом или обратном направлении, чтобы выбрать режим приема местных (**TA LOCAL**) или региональных (**TA DIST**) дорожных сообщений.
4. Нажмите кнопку **MENU** или дайте системе время на подтверждение выбора.

Примечание: На дисплее отобразится надпись **TA-L** или **TA-D**.

Громкость трансляции дорожных сообщений

Дорожные сообщения прерывают обычные передачи и транслируются с предварительно заданным минимальным уровнем громкости, который, как правило, выше обычной громкости прослушивания программ.

Использование аудиосистемы

Регулировка предварительно заданной громкости

1. Нажмите и удерживайте кнопку **TA**.
2. Вращайте регулятор громкости, чтобы внести необходимую корректировку.

Примечание: *Выбранный уровень будет выведен на дисплей.*

Прекращение передачи дорожного сообщения

После окончания передачи каждого дорожного сообщения аудиоблок возвращается в нормальный режим работы. Для прерывания дорожного сообщения во время его передачи нажмите кнопку **TA**.

Примечание: *Если нажать кнопку **TA** в любое другое время, будет отключена передача всех сообщений.*

КНОПКИ НАСТРОЙКИ РАДИОСТАНЦИЙ

Поиск станций

Выберите диапазон частот, нажмите и быстро отпустите одну из кнопок поиска в прямом и обратном направлении. Аудиоблок остановится на первой радиостанции, которую он обнаружит в выбранном Вами направлении поиска.

Ручная настройка

1. Выберите диапазон частот, нажмите и удерживайте кнопку **MENU** до тех пор, пока на дисплее не появится надпись **MAN**.
2. Нажмите на одну из кнопок поиска в прямом и обратном направлении для подстройки диапазона с маленьким шагом или нажмите кнопку и удерживайте ее для быстрого поиска, пока не будет найдена нужная радиостанция.

Настройка со сканированием

Функция сканирования позволяет слушать каждую из найденных станций в течение 10 секунд.

1. Нажимайте кнопку **MENU** до тех пор, пока на дисплее не отобразится надпись **SCAN**.
2. Нажмите одну из кнопок поиска в прямом и обратном направлении для сканирования выбранного диапазона частот.
3. Нажмите одну из кнопок поиска в прямом и обратном направлении или кнопку **MENU**, чтобы продолжить прослушивание передач радиостанцию.

Меню аудиоблока

АВТОМАТИЧЕСКАЯ РЕГУЛИРОВКА УРОВНЯ

Эта функция регулирует уровень громкости для компенсации шумов, сопровождающих работу двигателя и возникающих при движении.

1. Нажимайте кнопку **MENU** до тех пор, пока на дисплее не отобразится надпись AVC.
2. С помощью кнопок поиска в прямом и обратном направлении отрегулируйте настройку.
3. Нажмите кнопку **MENU** или дайте системе время на подтверждение выбора.

УМЕНЬШЕНИЕ ЗВУКОВЫХ ПОМЕХ (CLIP)

Данная функция автоматически выявляет звуковые помехи и уменьшает уровень громкости аудиоблока до тех пор, пока помехи не будут устранены. Это означает, что при увеличении громкости вручную с помощью регулятора цифровые обозначения на дисплее могут меняться, но при этом громкость не повышается.

1. Нажмите и удерживайте кнопку **MENU** до тех пор, пока отображение на дисплее не изменится.
2. Нажимайте кнопку **MENU** до тех пор, пока на дисплее не отобразится надпись CLIP.
3. Включите или выключите данную функцию с помощью кнопок поиска в прямом и обратном направлении.
4. Нажмите кнопку **MENU** или дайте системе время на подтверждение выбора.

АЛЬТЕРНАТИВНЫЕ ЧАСТОТЫ

Многие радиостанции в FM диапазоне частот имеют код идентификации программ (PI), который может быть распознан аудиоблоком.

Если в данном радиоприемнике включена функция поиска альтернативных частот (AF) и выполняется перемещение из одного региона в другой, то радиоприемник будет подключаться к радиостанции с наиболее сильным сигналом, если таковая имеется.

Однако в определенных условиях настройка на альтернативную частоту (AF) может временно нарушать нормальный прием.

Если выбран данный режим, система будет непрерывно оценивать мощность сигнала и, если становится доступным более сильный сигнал, система переключится на соответствующую альтернативную частоту. В процессе проверки списка альтернативных частот звук отключается, и, если необходимо, аудиоблок выполняет однократный поиск истинной альтернативной частоты в выбранном диапазоне частот.

После нахождения альтернативной частоты трансляция возобновляется, или, если альтернативная частота не найдена, аудиоблок возвращается к исходной частоте, занесенной в память. На дисплее некоторых блоков появится надпись NOT FOUND.

Если выбран режим AF-MAN, аудиоблок выполняет те же действия, что и в режиме AF-AUTO или AF-ON, но при этом поиск альтернативной частоты выполняется только при нажатии кнопки предварительной настройки.

Меню аудиоблока

Если выбран режим AF-OFF, аудиоблок остается на исходной частоте, занесенной в память. В таком режиме надпись AF-OFF будет отображаться при каждом включении блока.

1. Нажмите и удерживайте кнопку **MENU** до тех пор, пока отображение на дисплее не изменится.
2. Нажимайте кнопку **MENU** до тех пор, пока на дисплее не отобразится надпись AF.
3. Используя кнопки поиска в прямом и обратном направлении, выберите необходимый параметр.
4. Нажмите кнопку **MENU** или дайте системе время на подтверждение выбора.

РЕЖИМ ПЕРЕДАЧИ РЕГИОНАЛЬНЫХ НОВОСТЕЙ (REG)

Функция REG (региональный режим) управляет функцией автоматического выбора альтернативных частот местных сетей, передающих программы одного и того же вещателя. Вещатели могут использовать крупные сети передающих станций, покрывающих значительную часть страны. В определенные часы общая сеть может разделяться на несколько региональных подсетей, как правило вокруг крупных городов. Когда сеть не разделена на региональные подсети, все станции передают одну и ту же программу.

Региональный режим ВКЛЮЧЕН: Предотвращает "случайную" смену частот, когда соседние части сети передают разные программы.

Региональный режим ВЫКЛЮЧЕН: Обеспечивает более полное покрытие, если соседние региональные подсети передают одно и то же, но может вызывать "случайные" переключения частот, если программы отличаются.

1. Нажмите и удерживайте кнопку **MENU** до тех пор, пока отображение на дисплее не изменится.
2. Нажимайте кнопку **MENU** до тех пор, пока на дисплее не отобразится надпись REG.
3. Включите или выключите данную функцию с помощью кнопок поиска в прямом и обратном направлении.
4. Нажмите кнопку **MENU** или дайте системе время на подтверждение выбора.

ВЫПУСКИ НОВОСТЕЙ

Некоторые аудиоблоки прерывают обычные передачи новостными сообщениями подключенных станций FM-диапазона так же, как при передаче дорожных сообщений.

Во время передачи выпусков новостей на дисплее попеременно появляется название радиостанции и надпись NEWS. Выпуски новостей транслируются с таким же предвзвешенным настроенным уровнем громкости, что и дорожные сообщения.

1. Нажмите и удерживайте кнопку **MENU** до тех пор, пока на дисплее не отобразится надпись NEWS.
2. Включите или выключите данную функцию с помощью кнопок поиска в прямом и обратном направлении.
3. Нажмите кнопку **MENU** для подтверждения выбора.

Проигрыватель компакт-дисков

ЗАГРУЗКА КОМПАКТ-ДИСКА

Всегда проверяйте, пуст ли отсек для компакт-дисков, прежде чем вставлять компакт-диск.

Вставьте компакт-диск ярлыком вверх в аудиоблок.

ВЫБОР ДОРОЖКИ

Нажмите кнопку поиска в прямом направлении один раз, чтобы перейти к следующей записи, или несколько раз, чтобы перейти к последующим дорожкам.

Нажмите на кнопку поиска в обратном направлении, чтобы еще раз прослушать текущую запись. Если кнопка будет нажата в течение первых двух секунд после начала воспроизведения текущей записи, то выбирается предыдущая запись.

Несколько раз нажмите на кнопку поиска в обратном направлении, чтобы перейти на несколько записей назад.

ВОСПРОИЗВЕДЕНИЕ КОМПАКТ-ДИСКОВ

Примечание: В режиме воспроизведения на дисплее отображается номер диска, записи и продолжительность воспроизведения текущей дорожки.

Примечание: В аудиоблоках с CD-чейнджером, если два или несколько компакт-дисков загружены один за другим, воспроизведение начнется с последнего загруженного компакт-диска.

В режиме радиоприемника для начала воспроизведения компакт-диска один раз нажмите кнопку **CD**.

Воспроизведение будет начато сразу же после загрузки диска.

УСКОРЕННЫЙ ПЕРЕХОД ВПЕРЕД/НАЗАД

Нажмите и удерживайте одну из кнопок поиска для поиска записей на диске в обратном или в прямом направлении.

ВОСПРОИЗВЕДЕНИЕ В СЛУЧАЙНОМ ПОРЯДКЕ

Если выбрана функция воспроизведения в случайном порядке, все дорожки, записанные на компакт-диске, воспроизводятся в произвольной последовательности.

Примечание: Когда выбран параметр *SHUFF CD*, будет выполняться воспроизведение в случайном порядке только тех дорожек, которые имеются на данном компакт-диске. Когда выбран параметр *SHUF ALL*, будет выполняться воспроизведение в случайном порядке дорожек на всех компакт-дисках.

1. Нажимайте кнопку **MENU** до тех пор, пока на дисплее не отобразится надпись SHUF.
2. Используя кнопки поиска в прямом и обратном направлении, прокрутите надписи на дисплее до появления надписи SHUF ALL или SHUFF CD.
3. С помощью кнопок поиска в прямом и обратном направлении можно перейти к следующей записи, выбираемой по случайному принципу.

Примечание: Когда данная функция включена, на дисплее отобразится надпись *SHUFFLE* при выборе каждой дорожки.

Проигрыватель компакт-дисков

СЖАТИЕ ДОРОЖКИ КОМПАКТ-ДИСКА

1. Нажимайте кнопку **MENU** до тех пор, пока на дисплее не отобразится надпись **COMP**.
2. Включите или выключите данную функцию с помощью кнопок поиска в прямом и обратном направлении.
3. Нажмите кнопку **MENU** для подтверждения выбора.

СКАНИРОВАНИЕ ДОРОЖКИ КОМПАКТ-ДИСКА

Функция **SCAN** позволяет прослушать первые 10 секунд каждой из записей.

Примечание: При ее выборе на дисплее на короткое время появится надпись **SCAN** при начале воспроизведения каждой дорожки.

1. Нажимайте кнопку **MENU** до тех пор, пока на дисплее не отобразится надпись **SCAN**.
2. С помощью кнопок поиска в прямом и обратном направлении выберите либо **SCAN CD**, либо **SCAN ALL**.
3. Чтобы продолжить воспроизведение текущей дорожки, нажмите одну из кнопок поиска в прямом и обратном направлении еще раз.

ИЗВЛЕЧЕНИЕ КОМПАКТ-ДИСКА

Примечание: При нажатии кнопки **EJECT** автоматически возобновляется работа радиоприемника.

Примечание: Если кнопка **EJECT** была нажата по ошибке, нажмите ее еще раз для отмены.

Примечание: Если компакт-диск не извлечь, он снова будет втянут в аудиоблок.

Нажмите кнопку **EJECT** для извлечения компакт-диска.

ПОВТОРНОЕ ВОСПРОИЗВЕДЕНИЕ ДОРОЖЕК КОМПАКТ-ДИСКА

1. Нажимайте кнопку **MENU** до тех пор, пока на дисплее не отобразится надпись **REPEAT**.
2. С помощью кнопок поиска в прямом и обратном направлении выберите либо **OFF**, либо **TRK**.

ПРЕКРАЩЕНИЕ ВОСПРОИЗВЕДЕНИЯ КОМПАКТ-ДИСКА

Нажмите кнопку **AM/FM** или **AUX**.

Примечание: При этом компакт-диск не выгружается. Воспроизведение диска приостанавливается на том месте, где произошло переключение в режим радиоприемника.

Для возобновления воспроизведения компакт-диска снова нажмите кнопку **CD**.

ДОПОЛНИТЕЛЬНОЕ ГНЕЗДО ВХОДА (AUX IN)

Примечание: Для оптимального качества работы любого вспомогательного оборудования настройте в нем высокий уровень громкости. Это уменьшит уровень помех при питании устройства от электрической розетки автомобиля.

Наличие линейного входа (AUX IN) позволяет подключить внешнее устройство, например, проигрыватель МРЗ, к аудиосистеме автомобиля. Звук от внешнего источника можно слышать через динамики автомобиля.

Для подключения внешнего устройства используйте гнездо AUX IN и обычный 3,5-миллиметровый разъем для наушников.

Выберите линейный вход с помощью кнопки **AUX** для воспроизведения с вспомогательного оборудования через динамики автомобиля. На дисплее появится надпись AUX. Громкость, уровень высоких и низких частот можно регулировать обычным образом на аудиоблоке автомобиля.

Кнопки управления аудиоблоком также можно использовать для восстановления режима воспроизведения аудиоблока, не отсоединяя дополнительное устройство.

Устранение неполадок в работе аудиосистемы

УСТРАНЕНИЕ НЕПОЛАДОК В РАБОТЕ АУДИОСИСТЕМЫ

Дисплеи аудиоблоков	Нарушения в работе проигрывателя
CD ERROR ПРОВЕРЬТЕ CD CDC ERROR	Общее сообщение об ошибке проигрывателя CD, возникающее, например, при ошибке чтения CD, если загружен CD с данными и т.д. Может также указывать на сбой аудиоблока. Убедитесь в том, что диск правильно вставлен, почистите и заново загрузите компакт-диск или замените его музыкальным компакт-диском. См. Извлечение компакт-диска (стр. 165). См. Загрузка компакт-диска (стр. 164). Если ошибка не устранена. Обратитесь к вашему дилеру.
NO CD NO CDS NO CD #	Сообщение, указывающее на то, что компакт-диски не загружены в аудиоблок или CD-чейнджер. Вставьте компакт-диск. См. Загрузка компакт-диска (стр. 164).
HIGH TEMP ПРОИГР. CD ВЫС. ТЕМП.	Чрезмерно высокая наружная температура - аудиоблок не будет работать, пока он не остынет.
SLOT FULL	Сообщение, указывающее не то, что лоток компакт-диска уже заполнен. Перед тем как повторить попытку установки нового диска, извлеките CD из выбранного лотка или выберите другой лоток. См. Загрузка компакт-диска (стр. 164).
CDC FULL	Сообщение, указывающее на то, что компакт-диск загружен в аудиоблок. См. Извлечение компакт-диска (стр. 165).
DATA CD	Вставлен несовместимый компакт-диск, например, не являющийся музыкальным диском. См. Извлечение компакт-диска (стр. 165).
CODE ----	Сообщение с предложением ввести ключевой код. См. Ввод защитного кода (стр. 155).
WAIT	Сообщение, информирующее о необходимости немного подождать, прежде чем предпринимать еще одну попытку ввода ключевое кода. См. Если введен неправильный защитный код (стр. 155).
TRIES	Сообщение указывает на количество неудачных попыток ввода. См. Если введен неправильный защитный код (стр. 155).

Устранение неполадок в работе аудиосистемы

Дисплеи аудиоблоков	Нарушения в работе проигрывателя
LOCKED	Сообщение, информирующее о том, что система обеспечения безопасности аудиоблока заблокировала его после нескольких неудачных попыток ввода ключевого кода. Обратитесь к вашему дилеру.
KEYCODE.... ENTER KEYCODE....	Сообщение с предложением ввести ключевой код. См. Ввод защитного кода (стр. 155).
INCORRECT	Сообщение о вводе неверного кода. См. Если введен неправильный защитный код (стр. 155).

ОБЩАЯ ИНФОРМАЦИЯ

ПРЕДОСТЕРЕЖЕНИЕ

 Использование системы при неработающем двигателе приведет к разрядке аккумулятора.

В этом разделе описаны функции и особенности мобильного телефона с Bluetooth и функциями "hands free".

Подсистема телефонной связи Bluetooth обеспечивает взаимодействие аудиосистемы или системы навигации автомобиля с Вашим мобильным телефоном. Это позволяет вам использовать автомобильную аудиосистему или систему навигации для приема или отправки телефонных вызовов, не держа в руках мобильный телефон.

Совместимость коммуникационной системы с различными типами мобильных телефонов

ПРЕДОСТЕРЕЖЕНИЕ

 Так как не существует общего соглашения, производители мобильных телефонов могут встраивать в свои устройства Bluetooth множество профилей. Из-за этого между телефоном и системой hands-free может возникнуть несовместимость, в некоторых случаях такая несовместимость может существенным образом ухудшить работу системы. Чтобы избежать этого, используйте только рекомендованные сотовые телефоны.

Полную информацию вы найдете на Интернет-странице www.ford-mobile-connectivity.com.

НАСТРОЙКА ТЕЛЕФОНА

Телефонная книга

После включения возможна задержка доступа к телефонной книге, которая может продолжаться несколько минут, в зависимости от размера.

Категории записей телефонной книги

В зависимости от категории записей, сохранённых в телефонной книге, на дисплее аудиоблока могут отображаться различные символы.

Например:

M	Мобильный телефон
O	офисный телефон
H	Домашний телефон
F	Факс

Примечание: Записи могут отображаться без дополнительного обозначения категории.

Для обозначения категории может использоваться пиктограмма:



Телефон



Мобильный телефон



Домашний телефон



Офисный телефон



Факс

Телефон

Присвоение мобильному телефону статуса активного телефона

В начале работы с коммуникационной системой автомобиля с ней не связан ни один телефон.

Телефон, подсоединяемый через микрочип "Bluetooth"

После связывания телефона Bluetooth с системой этот телефон автоматически становится активным. Для получения подробной информации смотрите меню телефона.

Выберите телефон в меню активного телефона.

После выключения и последующего включения зажигания и радиоприемника или блока навигации коммуникационная система выбирает мобильный телефон, который был последним активным телефоном.

Примечание: В некоторых случаях также потребуется подтвердить на телефоне соединение Bluetooth.

Связь коммуникационной системы автомобиля с другим телефоном Bluetooth

Для связи нового телефона Bluetooth с коммуникационной системой автомобиля, выполните действия, описанные в параграфе "Требования к соединению через Bluetooth".

Информация о телефонах, связанных с коммуникационной системой, хранится в ее памяти. С помощью панели управления аудиосистемы можно получить доступ к списку связанных телефонов.

Примечание: Максимальное возможное количество связанных устройств - шесть. Если уже имеется шесть связанных устройств Bluetooth, перед тем как связать с системой новое устройство удалите одно из связанных устройств.

НАСТРОЙКА BLUETOOTH

Перед тем, как вы сможете использовать телефон совместно с коммуникационной системой автомобиля, телефон должен быть связан с телефонной системой автомобиля.

Пользование телефоном

С бортовой системой можно связать до шести устройств Bluetooth.

Примечание: Если поступает входящий звонок на мобильный телефон, который в этот момент является активным, звонок будет переадресован аудиосистеме автомобиля.

Примечание: Даже если ваш мобильный телефон связан с коммуникационной системой автомобиля, вы можете пользоваться им, как обычно.

Требования к соединению через Bluetooth

Для того чтобы связать мобильный телефон с коммуникационной системой через Bluetooth, необходимо соблюдение следующих условий.

Телефон

1. На мобильном телефоне и на панели управления аудиосистемой должна быть активирована функция Bluetooth. Убедитесь в том, что опция меню Bluetooth в аудиоблоке включена: **ON**. Информацию о настройках телефона вы найдете в инструкции к телефону.
2. В меню Bluetooth вашего телефона выберите **Ford Audio**.
3. Введите кодовый номер, показанный на экране автомобиля, с помощью клавиатуры телефона. Если кодовый номер не показан на экране, введите PIN-код Bluetooth 0000, используя клавиатуру телефона. Введите PIN-код Bluetooth, показанный на дисплее автомобиля.
4. Если телефон выдает запрос на авторизацию автоматического соединения, выберите **YES**.

Примечание: При выключении аудиосистемы звонок (звуковой сигнал) мобильного телефона будет отключен. При повороте ключа зажигания в положение "Off" ("Выключено") сеанс связи по мобильному телефону будет продолжен.

УПРАВЛЕНИЕ ТЕЛЕФОНОМ

Система дистанционного управления

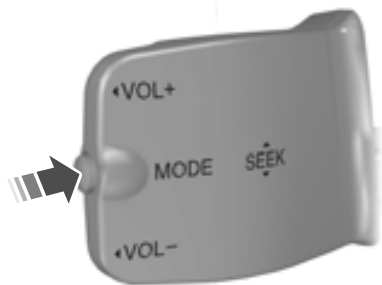

E116297

Для ответа на входящий звонок один раз нажмите на кнопку **MODE**. Для завершения связи еще раз нажмите на кнопку.

ИСПОЛЬЗОВАНИЕ ТЕЛЕФОНА - В КОМПЛЕКТАЦИЮ АВТОМОБИЛЯ НЕ ВХОДИТ: НАВИГАЦИОННАЯ СИСТЕМА

В этом разделе описывается управление функциями мобильного телефона при помощи панели управления аудиосистемой автомобиля.

Примечание: За подробной информацией об органах управления аудиосистемой обратитесь к Руководству по аудиосистеме.

В салоне автомобиля должен находиться активный телефон.

Телефон

Даже если Ваш мобильный телефон связан с аудиосистемой автомобиля, Вы можете пользоваться телефоном, как обычно.

Примечание: *Вы можете выйти из меню телефона, нажав любую из кнопок **CD**, **AM/FM** или **AUX***

Вызов абонента

Набор номера с помощью голосового управления

Телефонные номера можно набирать с помощью команд голосового управления. См. **Команды управления телефоном** (стр. 184).

Набор номера с использованием телефонной книги

Вы можете получить доступ к телефонной книге с помощью Bluetooth. Символы, которые вы вводите, появляются на дисплее блока.

1. Нажмите на кнопку **PHONE** или на кнопку приёма/вызова.
2. Нажмите на кнопку **MENU**.
3. Удерживайте кнопку **MENU** в нажатом состоянии, пока на дисплее не появится надпись **PHONEBOOK**.
4. Используя кнопки SEEK, выберите нужный номер телефона.

Примечание: *Чтобы перейти к следующей букве алфавита, нажмите и удерживайте кнопку SEEK.*

5. Для вызова абонента нажмите на кнопку **PHONE** или на кнопку приёма/вызова.

Завершение сеанса связи

Для завершения связи можно нажать на кнопку сброса вызова.

В аудиоблоках без телефонной клавиатуры для завершения связи также можно нажать **PHONE**, **CD**, **AM/FM** или **ON/OFF**, или нажать на кнопку **MODE** дистанционного управления.

Повторный набор номера

1. Нажмите на кнопку **PHONE** или на кнопку приёма/вызова.
2. Нажмите на кнопку **MENU**.
3. Выберите список **CALL OUT** или **CALL IN**. На ряде аудиоблоков можно выбирать списки пропущенных, входящих и исходящих вызовов: **MISSED**, **INCOMING**, **OUTGOING**.

Примечание: *Если активный телефон не выдает список вызовов, можно перенабрать последний исходящий номер/запись.*

4. Нажмите на кнопку SEEK на панели управления аудиосистемой автомобиля.
5. Для вызова абонента нажмите на кнопку **PHONE** или на кнопку приёма/вызова.

Входящие вызовы

Прием входящего звонка

Для ответа на входящий вызов можно нажать на кнопку приёма/вызова, на кнопку **PHONE** или на кнопку дистанционного управления **MODE**.

Отклонение входящих звонков

Для того чтобы не отвечать на входящий вызов, нажмите на кнопку сброса.

В аудиоблоках без телефонной клавиатуры для сброса вызова также можно использовать кнопки **PHONE**, **CD**, **AM/FM** и **ON/OFF**.

Телефон

Приём второго входящего звонка

Примечание: Для обработки второго входящего звонка на вашем мобильном телефоне должна быть активирована соответствующая функция.

Если во время сеанса связи по мобильному телефону поступает еще один входящий звонок, раздастся звуковой сигнал. В этом случае вы можете завершить текущий сеанс связи и принять входящий звонок.

Прием второго входящего звонка

Для ответа на второй входящий вызов можно нажать на кнопку приёма/вызова, на кнопку **PHONE** или на кнопку дистанционного управления **MODE**.

Отклонение второго входящего звонка

Для того чтобы не отвечать на второй входящий вызов, нажмите на кнопку сброса. В блоках без телефонной клавиатуры для сброса второго входящего вызова можно нажать на кнопку **CD** или на кнопку **AM/FM**.

Отключение звука микрофона

Во время телефонного разговора можно отключить звук микрофона. При отключении звука появляется подтверждение на дисплее.

Аудиоблоки с зеленой кнопкой приёма/вызова

Нажмите на кнопку приёма/вызова. Нажмите на кнопку еще раз, чтобы отключить эту функцию.

Аудиоблоки без зеленой кнопки приёма/вызова

Нажмите на кнопку поиска SEEK. Нажмите на кнопку еще раз, чтобы отключить эту функцию.

Изменение "активного" мобильного телефона

Примечание: Мобильный телефон должен быть связан с коммуникационной системой, прежде чем его можно будет назначить "активным".

С использованием кнопок предварительной настройки радиостанций

Примечание: Это относится только к тем аудиосистемам, на панели управления которых отсутствует телефонная клавиатура.

1. Нажмите кнопку **PHONE** на панели управления аудиосистемой автомобиля.
2. Нажмите кнопку, номер на которой соответствует тому из мобильных телефонов, который Вы хотите назначить "активным" (для этого используйте кнопки предварительной настройки радиостанций 1-6).

С использованием меню аудиосистемы

Примечание: После связывания телефона с системой этот телефон автоматически становится активным.

1. Нажмите на кнопку **PHONE** или на кнопку приёма/вызова.
2. Нажмите на кнопку **MENU** на панели управления аудиосистемой автомобиля.
3. Выберите команду **ACTIVE PHONE**.

Телефон

4. При помощи кнопок **SEEK** Вы можете прокрутить на дисплее весь список связанных с системой телефонов.
5. Нажмите на кнопку **MENU**, чтобы выбрать телефон, задаваемый как активный телефон.

Удаление связанного телефона из памяти коммуникационной системы

Мобильный телефон, связанный с коммуникационной системой автомобиля, можно удалить из памяти системы в любое время (если в этот момент система не работает со входящим/исходящим звонком).

1. Нажмите на кнопку **PHONE** или на кнопку приёма/вызова.
2. Нажмите на кнопку **MENU** на панели управления аудиосистемой автомобиля.
3. Выберите команду **DEBOND** при помощи панели управления аудиосистемой автомобиля.
4. Используйте кнопки **SEEK** для вывода на дисплей того мобильного телефона, связь с которым Вы хотите разорвать.
5. Нажмите на кнопку **MENU**, чтобы выбрать телефон, связь с которым вы хотите разорвать.

ИСПОЛЬЗОВАНИЕ ТЕЛЕФОНА - В КОМПЛЕКТАЦИЮ АВТОМОБИЛЯ ВХОДИТ: НАВИГАЦИОННАЯ СИСТЕМА

В этом разделе описываются функции телефонной связи, предусмотренные в навигационной системе.

Примечание: За подробной информацией об органах управления аудиосистемой обратитесь к Руководству по навигационной системе.

В салоне автомобиля должен находиться активный телефон.

Даже если ваш мобильный телефон связан с навигационной системой автомобиля, вы можете пользоваться им, как обычно.

Вызов абонента

Набор номера

Телефонные номера можно набирать с помощью команды голосового управления. См. **Голосовое управление** (стр. 176).

Завершение сеанса связи

Для завершения связи можно нажать на кнопку **END**, на кнопку **MODE** на дистанционном переключателе или на кнопку **ON/OFF** навигационной системы.

Повторный набор номера

1. Нажмите кнопку **PHONE** на панели управления блока.
2. Выберите пункт **REDIAL**.

Входящие вызовы

Прием входящего звонка

Для ответа на входящий вызов нажмите на кнопку приёма/вызова, на кнопку **MODE** дистанционного управления, на кнопку **PHONE** на блоке, или используйте опцию меню **АССЕРТ**.

Отклонение входящих звонков

Для отклонения входящих вызовов можно нажать на кнопку сброса, на кнопки **CD** или **AM/FM** на блоке, или использовать опцию меню **REJECT**.

Приём второго входящего звонка

Примечание: Для обработки второго входящего звонка на вашем мобильном телефоне должна быть активирована соответствующая функция.

Если во время сеанса связи по мобильному телефону поступает еще один входящий звонок, раздастся звуковой сигнал. В этом случае Вы можете завершить текущий сеанс связи и принять входящий звонок.

Прием второго входящего звонка

Для ответа на второй входящий вызов нажмите на кнопку приёма/вызова, на кнопку **MODE** дистанционного управления, на кнопку **PHONE** на блоке, или используйте опцию меню **ACCEPT**.

Примечание: При этом текущий сеанс связи будет завершен.

Отклонение второго входящего звонка

Второй входящий вызов можно отклонить, нажав на кнопку сброса или на одну из указанных кнопок на блоке: **CD, AM/FM**.

Отключение звука микрофона

Во время телефонного разговора можно отключить звук микрофона. При отключении звука появляется подтверждение на дисплее.

Навигационные блоки на базе SD

Нажмите на кнопку отключения звука (перечеркнутый микрофон). Нажмите на кнопку еще раз, чтобы отключить эту функцию.

Навигационные блоки на базе CD

Нажмите на кнопку отключения звука микрофона. Нажмите на кнопку еще раз, чтобы отключить эту функцию.

Изменение "активного" мобильного телефона

Примечание: Мобильный телефон должен быть связан с коммуникационной системой, прежде чем его можно будет назначить "активным".

Примечание: После связывания телефона с системой этот телефон автоматически становится активным.

1. Нажмите кнопку **PHONE** на панели управления блока.
2. С помощью опции меню **BT SETTINGS** выберите в списке активный телефон.

Удаление связанного телефона из памяти коммуникационной системы

Мобильный телефон, связанный с коммуникационной системой автомобиля, можно удалить из памяти системы в любое время (если в этот момент система не работает со входящим/исходящим звонком).

1. Нажмите кнопку **PHONE** на панели управления блока.
2. Выберите опцию меню **BT SETTINGS**.
3. Выберите из меню команду **DEBOND**.
4. Выберите в списке телефон.

ПРИНЦИПЫ РАБОТЫ

ПРЕДОСТЕРЕЖЕНИЕ



Использование системы при неработающем двигателе приведет к разрядке аккумулятора.

Система голосовых команд (Voice recognition) позволяет управлять системой, не отвлекаясь от управления автомобилем для изменения настроек или чтения сообщений системы.

Если Вы произносите одну из заранее определённых команд в то время, когда система активна, система голосовых команд преобразует Вашу команду в управляющий сигнал для системы. Ваши действия принимают форму диалога с системой или отдачи команд. Система организует диалог с Вами путём трансляции сообщений или вопросов.

Пожалуйста, ознакомьтесь с функциями системы перед тем, как начать пользоваться подсистемой голосовых команд.

Управляющие команды

Система Voice Control позволяет Вам контролировать функции следующих устройств:

- Телефон, подключаемый через микрочип "Bluetooth"
- Радиоприёмник
- Проигрыватель CD-дисков/CD-чейнджер
- SD-карта
- Система навигации (только блоки на базе DVD; обратитесь к отдельному руководству для навигационной системы на базе DVD).

Примечание: Работа подсистемы интерфейса Voice Control зависит от языка. Если Вам необходимо изменить язык интерфейса, то обратитесь к обслуживающему Вас дилеру компании Ford.

Отзыв системы

Во время диалога пользователя с системой голосовых команд ("голосовой сессии") система отвечает пользователю звуковым сигналом каждый раз, как она готова к продолжению диалога.

Не пытайтесь отдавать системе какие-либо команды до того, как раздастся звуковой сигнал. Подсистема Voice Control повторяет вслух каждую команду, произнесенную пользователем.

Если, услышав звуковой сигнал, Вы не знаете, что делать дальше, то произнесите команду "HELP", чтобы получить подсказку системы, или "CANCEL", чтобы прекратить диалог с системой.

Функция "HELP" проинформирует Вас только о доступном в данный момент наборе голосовых команд. Ниже приведено детальное описание всех голосовых команд.

Голосовые команды

Голосовые команды следует произносить обычным голосом, как если бы Вы обращались к пассажиру или к собеседнику при разговоре по телефону. Громкость Вашего голоса должна соответствовать уровню шума в салоне автомобиля или снаружи, однако кричать не нужно.

ИСПОЛЬЗОВАНИЕ ГОЛОСОВЫХ КОМАНД

Принцип действия системы

Команды, воспринимаемые системой Voice Control (а также порядок их произнесения), описаны ниже. В таблицах показана последовательность голосовых команд пользователя и отзыв системы для каждой из имеющихся функций.

<> означает номер или голосовую метку (предварительно записанную в память системы), которые должен ввести пользователь.

Ярлыки

В системе Voice Control предусмотрен ряд "ярлыков" - коротких голосовых команд, которые позволяют Вам управлять некоторыми функциями систем автомобиля без необходимости проделать весь путь к нужной команде по системному меню. Они перечислены ниже:

- Телефон: "MOBILE NAME", "DIAL NUMBER", "DIAL NAME" и "REDIAL"
- Проигрыватель CD-дисков/CD-чейнджер: "DISC" и "TRACK"
- Радиоприёмник: "TUNE NAME"
- SD-карта: "TRACK".

Начала сеанса работы с подсистемой "Voice Control"

Перед тем, как начать диалог с системой, Вы должны нажать на кнопку **VOICE** или **MODE** и дождаться, пока система не ответит звуковым сигналом. Нажатие на кнопку должно осуществляться для каждой выполняемой операции. См. **Голосовое управление** (стр. 38).

Снова нажмите на кнопку, чтобы отменить голосовую сессию.

Голосовые метки

Голосовые метки могут использоваться для управления телефоном, аудиосистемой и навигационной системой. Для сохранения меток служит функция "STORE NAME". Вы можете присвоить метки, например, телефонным станциям или абонентам, занесенным в телефонную книгу. См. **Команды аудиоблока** (стр. 177). См. **Команды управления телефоном** (стр. 184). См. **Команды управления навигационной системой** (стр. 190).

- В памяти могут храниться до 20 голосовых меток (для каждой из перечисленных систем).
- Среднее время записи для каждой голосовой метки составляет приблизительно 2...3 секунды.

КОМАНДЫ АУДИОБЛОКА

Проигрыватель CD-дисков

С помощью голосовых команд можно напрямую управлять воспроизведением.

Краткий обзор

Доступные голосовые команды описаны ниже. Списки, приведенные ниже, содержат дополнительную информацию обо всем меню команд, с рядом примеров.

Голосовое управление

"CD PLAYER" (CD-проигрыватель)
"HELP" (Помощь)
"PLAY" (Воспроизведение)
"TRACK" (Запись)*
"SHUFFLE ALL" (В произвольном порядке - Все)
"SHUFFLE FOLDER" (В произвольном порядке - Папка)**
"SHUFFLE OFF" (Произвольный порядок отключен)
"REPEAT FOLDER" (Повтор - Папка)**
"REPEAT TRACK" (Повтор - Запись)
"REPEAT OFF" (Повтор отключен).

* Может использоваться в качестве ярлыка.

** Доступно, только если на CD записаны аудиофайлы, например, формата MP3 или WMA.

Запись

Вы можете выбрать номер записи на CD-диске.

Шаги	Слова пользователя	Отзыв системы
1	"CD PLAYER" (CD-проигрыватель)	"CD PLAYER" (CD-проигрыватель)
2	"TRACK" (Запись)*	НАЗОВИТЕ НОМЕР ЗАПИСИ
3	"<число от 1 до 99>"**	"ЗАПИСЬ <номер>"

* Может использоваться в качестве ярлыка.

** Кроме этого, номера можно произносить отдельными цифрами (например, 2", "4", "5", если номер записи - 245).

Голосовое управление

Воспроизведение всех записей в произвольной последовательности

Задание произвольного порядка воспроизведения.

Шаги	Слова пользователя	Отзыв системы
1	"CD PLAYER" (CD-проигрыватель)	"CD PLAYER" (CD-проигрыватель)
2	"SHUFFLE ALL" (В произвольном порядке - Все)	

Радиоприемник

Система "Voice Control" позволяет управлять работой радиоприемника и настраивать частоты радиостанций при помощи голосовых команд.

Краткий обзор

Доступные голосовые команды описаны ниже. Приведенные ниже списки содержат подробную информацию обо всем меню, в которое входят эти команды.

"RADIO" (Радиоприемник)
"HELP" (Помощь)
"AM"
"FM"
"TUNE NAME" (Настройка - Название)*
"DELETE NAME" (Удалить - Название)
DELETE DIRECTORY (Удалить папку)
"PLAY DIRECTORY" (Воспроизвести - Папка)
"STORE NAME" (Сохранить - Название)
"PLAY" (Воспроизведение)

* Может использоваться в качестве ярлыка.

Настройка частоты

Эта функция позволяет Вам при помощи голосовых команд настраивать радиоприемник на частоты сигналов радиостанций.

Голосовое управление

Шаги	Слова пользователя	Отзыв системы
1	"RADIO" (Радиоприемник)	"RADIO" (Радиоприемник)
2	"AM"	"AM FREQUENCY PLEASE" (Диапазон AM)
	"FM"	"FM FREQUENCY PLEASE" (Диапазон FM)
3	"<частота>"*	"TUNE <частота>"

* Частоту можно задать разными способами. Примеры приведены ниже.

Диапазон FM: 87,5 - 108,0 с шагом 0,1

- "Восемьдесят девять точка девять" (89,9)
- "Девяносто" (90,0)
- "Сто точка пять" (100,5)
- "Один ноль один точка один" (101,1)
- "Один ноль восемь" (108,0)

Диапазон AM/MW: 531 - 1602 с шагом 9

Диапазон AM/LW: 153 - 281 с шагом 1

- "Пять тридцать один" (531)
- "Девятьсот" (900)
- "Четырнадцать сорок" (1440)
- "Пятнадцать ноль три" (1503)
- "Десять восемьдесят" (1080)

Сохранение названия

Если Вы настроили приемник на какую-либо радиостанцию, Вы можете сохранить частоту настройки этой радиостанции под придуманным Вами названием.

Шаги	Слова пользователя	Отзыв системы
1	"RADIO" (Радиоприемник)	"RADIO" (Радиоприемник)
2	"STORE NAME" (Сохранить - Название)	"STORE NAME" (Сохранить - Название) НАЗОВИТЕ ИМЯ
3	"<имя>"	ПОВТОРИТЕ ИМЯ
4	"<имя>"	ЗАПИСЫВАЕМОЕ ИМЯ "<имя>" STORED"

Настройка с помощью голосовых меток

Эта функция позволяет Вам вызвать из памяти системы предварительно записанную радиостанцию.

Голосовое управление

Шаги	Слова пользователя	Отзыв системы
1	"RADIO" (Радиоприемник)	"RADIO" (Радиоприемник)
2	"TUNE NAME" (Настройка - Название)*	НАЗОВИТЕ ИМЯ
3	"<имя>"	"TUNE <имя>"

* Может использоваться в качестве ярлыка.

Удаление имени

Эта функция позволяет Вам удалить из памяти системы предварительно записанную радиостанцию.

Шаги	Слова пользователя	Отзыв системы
1	"RADIO" (Радиоприемник)	"RADIO" (Радиоприемник)
2	"DELETE NAME" (Удалить - Название)	НАЗОВИТЕ ИМЯ
3	"<имя>"	"DELETE <имя>" ПОДТВЕРДИТЕ (ДА/НЕТ)
4	"ДА"	"УДАЛЕНО"
	"НЕТ"	"COMMAND CANCELLED" (КОМАНДА ОТМЕНЕНА)

Прслушивание содержимого папки

Эта функция позволяет системе перечислить для Вас все радиостанции, частоты которых записаны в память системы.

Шаги	Слова пользователя	Отзыв системы
1	"RADIO" (Радиоприемник)	"RADIO" (Радиоприемник)
2	"PLAY DIRECTORY" (Воспроизвести - Папка)	"PLAY <папка>"

Голосовое управление

Удаление папки

Эта функция позволяет Вам одновременно стереть из памяти системы все предварительно записанные радиостанции.

Шаги	Слова пользователя	Отзыв системы
1	"RADIO" (Радиоприемник)	"RADIO" (Радиоприемник)
2	DELETE DIRECTORY (Удалить папку)	DELETE DIRECTORY (Удалить папку) ПОДТВЕРДИТЕ (ДА/НЕТ)
3	"ДА"	"ПАПКА "РАДИОСТАНЦИИ" УДАЛЕНА"
	"НЕТ"	"COMMAND CANCELLED" (КОМАНДА ОТМЕНЕНА)

Play (Воспроизведение)

Эта функция переключает источник звука в режим радиоприемника.

Шаги	Слова пользователя	Отзыв системы
1	"RADIO" (Радиоприемник)	"RADIO" (Радиоприемник)
2	"PLAY" (Воспроизведение)	

Гнездо подключения внешних устройств

Эта функция позволяет переключить источник звука на подключенное дополнительное устройство ввода.

Шаги	Слова пользователя	Отзыв системы
1	"EXTERNAL DEVICE" (Внешнее устройство)	"EXTERNAL DEVICE" (Внешнее устройство)
2	"LINE IN"	"LINE IN"

Голосовое управление

SD-карта

Эти голосовые команды поддерживают работу SD-карты, на которой записаны аудиофайлы подходящего формата.

Краткий обзор

Доступные голосовые команды описаны ниже. Списки, приведенные ниже, содержат дополнительную информацию обо всем меню команд, с рядом примеров.

"SD CARD" (SD-карта)
"HELP" (Помощь)
"PLAY" (Воспроизведение)
"TRACK" (Запись)*
"SHUFFLE ALL" (В произвольном порядке - Все)
"SHUFFLE FOLDER" (В произвольном порядке - Папка)
"SHUFFLE OFF" (Произвольный порядок отключен)
"REPEAT TRACK" (Повтор - Запись)
"REPEAT FOLDER" (Повтор - Папка)
"REPEAT OFF" (Повтор отключен).

* Может использоваться в качестве ярлыка.

Воспроизведение с SD-карты

Эта функция позволяет переключить источник звука на аудиофайлы, записанные на SD-карте.

Шаги	Слова пользователя	Отзыв системы
1	"SD CARD" (SD-карта)	"SD CARD" (SD-карта)
2	"PLAY" (Воспроизведение)	

Запись на SD-карте

Вы можете выбрать номер записи на SD-карте.

Голосовое управление

Шаги	Слова пользователя	Отзыв системы
1	"SD CARD" (SD-карта)	"SD CARD" (SD-карта)
2	"TRACK" (Запись)*	НАЗОВИТЕ НОМЕР ЗАПИСИ
3	"<число от 1 до 99>"**	"ЗАПИСЬ <номер>"

* Может использоваться в качестве ярлыка.

** Кроме этого, номера можно произносить отдельными цифрами (например, 2", "4", "5", если номер записи - 245).

КОМАНДЫ УПРАВЛЕНИЯ ТЕЛЕФОНОМ

Телефон

Ваша коммуникационная система позволяет Вам создать отдельную телефонную книгу (для работы с системой Voice Control). Номера телефонов, записанные в эту телефонную книгу, могут быть набраны при помощи системы Voice Control. Номера телефонов, записанные в память коммуникационной системы автомобиля при помощи Voice Control, хранятся только там (т.е. они не записываются в память Вашего мобильного телефона).

Краткий обзор

Доступные голосовые команды описаны ниже. Списки, приведенные ниже, содержат дополнительную информацию обо всем меню команд, с рядом примеров.

"PHONE" (Телефон)
"HELP" (Помощь)
"MOBILE NAME" (Имя мобильного телефона)*
"DIAL NUMBER" (Набрать номер)*
"DIAL NAME" (Набрать имя)*
"DELETE NAME" (Удалить - Название)
DELETE DIRECTORY (Удалить папку)

Голосовое управление

"PHONE" (Телефон)
"PLAY DIRECTORY" (Воспроизвести - Папка)
"STORE NAME" (Сохранить - Название)
"REDIAL" (Перенабрать)*
ACCEPT CALLS (Принять звонки)
REJECT CALLS (Отклонить звонки)

* Может использоваться в качестве ярлыка.

Функции мобильного телефона

Набор номера

Система может набрать телефонный номер нужного абонента после того, как пользователь произнесет голосовую команду и укажет голосовую метку, соответствующую данному номеру.

Шаги	Слова пользователя	Отзыв системы
1	"PHONE" (Телефон)	"PHONE" (Телефон)
2	"DIAL NUMBER" (Набрать номер)*	НАЗОВИТЕ НОМЕР
3	"<номер телефона>"	"<номер телефона> ПРОДОЛЖИТЬ?"
4	"DIAL" (Набрать номер)	ИДЕТ ДОЗВОН
	"CORRECTION" ("ИСПРАВИТЬ")	"<повторите последнюю часть номера> ПРОДОЛЖИТЬ?"

* Может использоваться в качестве ярлыка.

Голосовое управление

Набор по имени (набор с помощью голосовых меток)

Система может набрать телефонный номер нужного абонента после того, как пользователь произнесет голосовую команду и укажет голосовую метку, соответствующую данному номеру.

Шаги	Слова пользователя	Отзыв системы
1	"PHONE" (Телефон)	"PHONE" (Телефон)
2	"DIAL NAME" (Набрать имя)*	НАЗОВИТЕ ИМЯ
3	"<имя>"	"DIAL <имя>" ПОДТВЕРДИТЕ (ДА/НЕТ)
4	"ДА"	ИДЕТ ДОЗВОН
	"НЕТ"	"COMMAND CANCELLED" (КОМАНДА ОТМЕНЕНА)

* Может использоваться в качестве ярлыка.

Повторный набор номера

Эта функция позволяет еще раз набрать последний набранный телефонный номер.

Шаги	Слова пользователя	Отзыв системы
1	"PHONE" (Телефон)	"PHONE" (Телефон)
2	"REDIAL" (Перенабрать)*	"REDIAL" (Перенабрать) ПОДТВЕРДИТЕ (ДА/НЕТ)
3	"ДА"	ИДЕТ ДОЗВОН
	"НЕТ"	"COMMAND CANCELLED" (КОМАНДА ОТМЕНЕНА)

* Может использоваться в качестве ярлыка.

Голосовое управление

Голосовые метки мобильного телефона

Эта функция обеспечивает Вам доступ к телефонным номерам, записанным в памяти Вашего мобильного телефона при помощи голосовых меток.

Шаги	Слова пользователя	Отзыв системы
1	"PHONE" (Телефон)	"PHONE" (Телефон)
2	"MOBILE NAME" (Имя мобильного телефона)*	"MOBILE NAME" "< диалог, зависящий от конкретного мобильного телефона >"

* Может использоваться в качестве ярлыка.

DTMF (Режим тонового набора)

Эта функция преобразует произносимые цифры в тоны DTMF. Например, для того чтобы передать дистанционный запрос на домашний автоответчик или ввести PIN-код и т.д.

Примечание: Функция DTMF может использоваться только во время текущего звонка. Нажмите на кнопку VOICE и дождитесь инструкции системы.

Эта возможность доступна только в автомобилях, оборудованных специальной кнопкой VOICE.

Шаги	Слова пользователя	Отзыв системы
1		НАЗОВИТЕ НОМЕР
2	"<цифры от 1 до 9, а также 0 и символы "решетка" и "звездочка">"	

Создание телефонной книги

Сохранение имени

Новые номера телефонов можно записывать в память системы при помощи команды "STORE NAME". Этой функцией можно воспользоваться для того, чтобы осуществлять набор номера по имени абонента, а не произносить каждый раз полный номер телефона.

Шаги	Слова пользователя	Отзыв системы
1	"PHONE" (Телефон)	"PHONE" (Телефон)

Голосовое управление

Шаги	Слова пользователя	Отзыв системы
2	"STORE NAME" (Сохранить - Название)	"STORE NAME" (Сохранить - Название) НАЗОВИТЕ ИМЯ
3	"<имя>"	ПОВТОРИТЕ ИМЯ
4	"<имя>"	ЗАПИСЫВАЕМОЕ ИМЯ "<имя>" STORED" НАЗОВИТЕ НОМЕР
5	"<номер телефона>"	"<номер телефона>"
6	ЗАПИСАТЬ В ПАМЯТЬ	ЗАПИСЫВАЕМЫЙ НОМЕР "<номер телефона>" НОМЕР ЗАПИСАН

Удаление имени

Сохранённые имена можно также удалить из папки.

Шаги	Слова пользователя	Отзыв системы
1	"PHONE" (Телефон)	"PHONE" (Телефон)
2	"DELETE NAME" (Удалить - Название)	НАЗОВИТЕ ИМЯ
3	"<имя>"	"DELETE <имя>" ПОДТВЕРДИТЕ (ДА/НЕТ)
4	"ДА"	"<имя> DELETED"
	"НЕТ"	"COMMAND CANCELLED" (КОМАНДА ОТМЕНЕНА)

Прослушивание содержимого папки

Используйте эту функцию, чтобы система сообщила Вам все сохранённые в памяти номера.

Шаги	Слова пользователя	Отзыв системы
1	"PHONE" (Телефон)	"PHONE" (Телефон)

Голосовое управление

Шаги	Слова пользователя	Отзыв системы
2	"PLAY DIRECTORY" (Воспроизвести - Папка)	"PLAY DIRECTORY" (Воспроизвести - Папка)

Удаление папки

Эта функция позволяет Вам сразу удалить все номера, сохранённые в папке.

Шаги	Слова пользователя	Отзыв системы
1	"PHONE" (Телефон)	"PHONE" (Телефон)
2	DELETE DIRECTORY (Удалить папку)	DELETE DIRECTORY (Удалить папку) ПОДТВЕРДИТЕ (ДА/НЕТ)
3	"ДА"	"DIRECTORY DELETED" (ПАПКА УДАЛЕНА)
	"НЕТ"	"COMMAND CANCELLED" (КОМАНДА ОТМЕНЕНА)

Основные установки

Отклонение звонков

Можно задать автоматический сброс вызовов с помощью голосового управления.

Шаги	Слова пользователя	Отзыв системы
1	"PHONE" (Телефон)	"PHONE" (Телефон)
2	REJECT CALLS (Отклонить звонки)	REJECT CALLS (Отклонить звонки)
	ACCEPT CALLS (Принять звонки)*	ACCEPT CALLS (Принять звонки)

* Используйте эту команду для отключения режима отклонения звонков.

КОМАНДЫ УПРАВЛЕНИЯ НАВИГАЦИОННОЙ СИСТЕМОЙ

Для получения более подробных сведений о меню команд обращайтесь к отдельному «Руководству по навигационной системе».

ОДОБРЕНИЯ ТИПА

УВЕДОМЛЕНИЕ FCC/ПРОМЫШЛЕННОСТИ КАНАДЫ

Это устройство соответствует требованиям 15-го раздела Правил FCC. Его работа подчиняется следующим двум условиям: (1) это устройство не может создавать вредные помехи, и (2) это устройство должно противостоять любым принимаемым помехам, включая помехи, которые могут привести к нежелательным режимам работы.

FCC ID: WJLRX-42

IC: 7847A-RX42

Изменения или модификации устройства, которые не получили прямого одобрения стороны, ответственной за соответствие, могут аннулировать право пользователя на применение оборудования.

RX-42 - декларация соответствия

Мы как сторона, несущая ответственность за соответствие продукции, заявляем под свою единоличную ответственность следующее: устройство Handset Integration RX-42 отвечает требованиям нижеуказанной Директивы: 1999/5/ЕС. С текстом Сертификата соответствия можно ознакомиться на сайте в Интернет по адресу:

www.novero.com/declaration_of_conformity

Торговая марка Bluetooth и соответствующие логотипы являются собственностью компании Bluetooth SIG, Inc. и используются компанией Ford Motor Company по лицензии. Прочие торговые марки и торговые имена принадлежат соответствующим компаниям-владельцам.

ЭЛЕКТРОМАГНИТНАЯ СОВМЕСТИМОСТЬ

ПРЕДУПРЕЖДЕНИЯ



Ваш автомобиль протестирован и сертифицирован на соответствие нормам электромагнитной совместимости (72/245/ЕЕС, нормы UN ECE10 или другие соответствующие местные требования). Вы несёте полную ответственность за соответствие установленного вами дополнительного оборудования автомобиля требованиям местного законодательства. Доверяйте установку любого дополнительного оборудования персоналу, обладающему соответствующей квалификацией.



Передатчики, работающие на радиочастотах (РЧ) (например, сотовые телефоны, радиолюбительские передатчики) могут быть установлены на ваш автомобиль только в том случае, если они соответствуют параметрам, указанным в следующей таблице. Для их установки и использования не требуется выполнение специальных условий или проведение каких-либо мероприятий.



Не устанавливайте передатчики, микрофоны, громкоговорители или иные устройства в зоне раскрытия подушек безопасности.



Не крепите кабели антенны к проводке автомобиля, топливопроводам или трубопроводам тормозной системы.



Располагайте антенну и кабели питания на расстоянии, по крайней мере, 100 мм от любых электронных блоков и подушек безопасности.

Приложения

Примечание: Крепите антенны на крыше вашего автомобиля только в местах, указанных на рисунке.

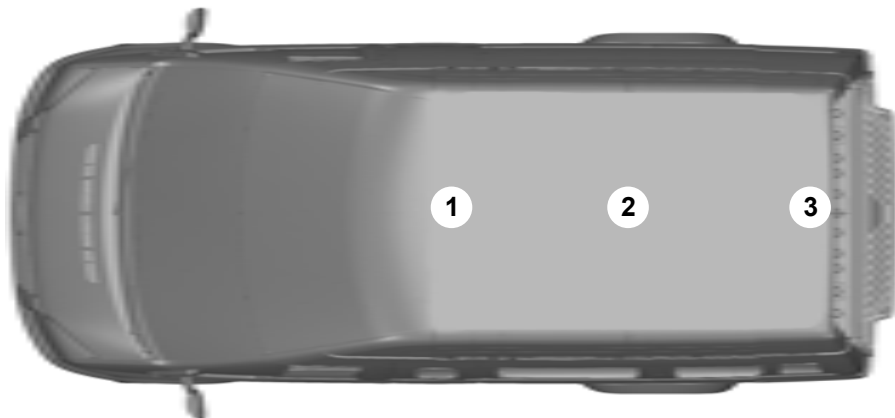

E100566

Диапазон частот МГц	Максимальная выходная мощность Вт (на пике RMS)	Положение антенны
1 – 30	50 W	1. 2. 3
30 – 54	50 W	1. 2. 3
68 – 87,5	50 W	1. 2. 3
142 – 176	50 W	1. 2. 3
380 – 512	50 W	1. 2. 3
806 – 940	10 W	1. 2. 3
1200 – 1400	10 W	1. 2. 3
1710 – 1885	10 W	1. 2. 3
1885 – 2025	10 W	1. 2. 3

Приложения

Примечание: После установки любых радиопередатчиков проверьте отсутствие взаимного влияния радиопередатчика и всех электронных устройств автомобиля, как во время остановки, так и во время движения автомобиля.

Проверьте все системы электрооборудования:

- при выключателе зажигания в положении **ON**
- при работающем двигателе
- во время дорожного теста при движении автомобиля с различными скоростями.

Убедитесь, что напряженность электромагнитных полей, создаваемых в салоне автомобиля работающим передатчиком, не превышает приемлемого для человека уровня.

Указатель

A		Активация сигнализации.....36
A/C		Альтернативные частоты.....162
	См.: Органы управления микроклиматом.....74	Аптечка.....113
ABS		
	См.: Тормоза.....100	
D		Б
DPF		Батарейки пульта дистанционного управления
	См.: Фильтр твердых частиц.....93	См.: Замена элемента питания пульта дистанционного управления.....28
H		Безопасность детей.....14
HLA		Блокировка замка капота
	См.: Использование системы помощи при трогании на подъеме.....105	См.: Открывание и закрывание капота.....124
HLA		Блокировка и разблокировка замков.....29
	См.: Система помощи при трогании на подъеме.....105	Автоматическое повторное запираение.....31
V		Блокировка и разблокировка дверей с помощью дистанционного управления.....30
VIN		Блокировка и разблокировка замков дверей снаружи автомобиля.....31
	См.: Идентификационный номер автомобиля.....145	Двойная блокировка дверей с помощью ключа.....30
A		Двухэтапная разблокировка замков.....31
Аварийная световая сигнализация.....46		Запирание дверей ключом.....29
Аварийные принадлежности.....113		Запирание и отпирание двери багажного отделения.....30
Автоматическая регулировка уровня.....162		Одноэтапная разблокировка замков.....30
Автоматические стеклоочистители.....40		Открывание дверей.....32
Автоматическое запоминание частот радиостанций.....159		Отложенное запираение сдвижной двери.....31
Автоматическое управление включением внешнего освещения.....45		Подтверждение блокировки и разблокировки замков.....29
Аккумуляторная батарея автомобиля.....134		Разблокировка замков дверей ключом.....29
Аксессуары		Система централизованной блокировки замков.....29
См.: Запасные части и аксессуары.....8		Функция двойной блокировки.....29
Активация иммобилайзера двигателя.....35		Боковые подушки безопасности
		См.: Использование цепей противоскольжения.....142
		Буксировка автомобиля с опорой на четыре колеса.....121
		Буксировка.....111

Указатель

Буксировка прицепа.....	111	Выключение двигателя.....	93
Крутые спуски и подъемы.....	111	Автомобили с дизельными двигателями.....	93
Быстрый обзор.....	9	Выпуски новостей.....	163
Блокировка и разблокировка дверей с помощью дистанционного управления.....	12	Г	
Блокировка и разблокировка дверей с помощью ключа.....	11	Голосовое управление.....	38
Панель управления.....	9	Принципы работы.....	176
Регулировка положения рулевого колеса.....	12	Д	
Частота холостого хода двигателя после пуска.....	13	Давление в шинах	
В		См.: Технические характеристики.....	142
Важная информация об аудиосистеме.....	152	Детские автокресла-подушки.....	15
Disc (Диск)*.....	152	Дополнительная подушка (Группа 3).....	16
Дисплеи аудиоблоков.....	152	Дополнительное кресло (Группа 2).....	16
Введение.....	7	Детские сиденья.....	14
Ввод защитного кода.....	155	Устройства детской безопасности, подходящие для различных весовых категорий.....	14
Вентиляционные дефлекторы.....	74	Дополнительное гнездо входа (AUX IN).....	166
Вентиляционный отверстия		Дополнительные электрические розетки.....	89
См.: Вентиляционные дефлекторы.....	74	Дополнительный разъем (AUX IN).....	91
Вентиляция		Е	
См.: Органы управления микроклиматом.....	74	Если введен неправильный защитный код.....	155
Верхние багажники крыши и кронштейны для различных грузов.....	109	Если защитный код утерян.....	155
Релинги крыши.....	109	З	
Включение/Выключение.....	157	Загрузка компакт-диска.....	164
Внутрисалонное зеркало заднего вида с функцией автоматического затемнения.....	58	Заднее окно боковины кузова.....	57
Воспроизведение в случайном порядке.....	164	Задние противотуманные фонари.....	46
Воспроизведение компакт-дисков.....	164	Задние сиденья.....	85
Вспомогательный отопитель.....	78	Возврат сиденья в рабочее положение.....	87
Общая информация.....	78	Складывание всего сиденья вперед.....	86
Принцип действия.....	79	Складывание секции раздельной спинки сиденья.....	86
Выбор дорожки.....	164		
Выключатель зажигания.....	92		
Выключатель стартера			
См.: Выключатель зажигания.....	92		

Указатель

Замена колеса.....	136	Защитный код.....	155
Демонтаж колеса.....	139	Звуковые предупреждения и индикаторы.....	65
Домкрат.....	136	Неполное закрывание дверей.....	65
Замковые гайки крепления колеса.....	136	Низкий уровень топлива.....	65
Запасное колесо.....	138	Сигнализатор невыключенных фар.....	65
Точки установки опорных пят подъемника или домкрата.....	137	Сигнализатор опасности обледенения.....	65
Установка колеса.....	140	Зеркала	
Хранение снятого колеса.....	141	См.: Окна и зеркала.....	56
Замена ламп.....	48	См.: Окна и зеркала с обогревом.....	74
Боковые повторители указателей поворота.....	51	Зимние шины	
Задние фонари.....	52	См.: Использование зимних шин.....	142
Передние противотуманные фары.....	51	Знак аварийной остановки.....	113
Плафон освещения салона.....	53		
Плафоны местного освещения (для чтения).....	54	И	
Фара головного света.....	49	Идентификационный номер автомобиля.....	145
Фонарь подсветки регистрационного знака.....	53	Идентификация автомобиля.....	145
Центральный стоп-сигнал.....	52	Извлечение компакт-диска.....	165
Замена лампы		Иммобилайзер двигателя.....	35
См.: Замена ламп.....	48	Принципы работы.....	35
Замена плавкого предохранителя.....	115	Иммобилайзер	
Замена щеток стеклоочистителей.....	43	См.: Иммобилайзер двигателя.....	35
Замена элемента питания пульта дистанционного управления.....	28	Индикация времени и даты.....	156
Замки.....	29	Информационные дисплеи.....	66
Замки с функцией блокировки от отпирания детьми.....	20	Общая информация.....	66
Tourneo Connect.....	20	Информационные сообщения.....	70
Запасные части и аксессуары.....	8	Незакрытая дверь.....	71
Заправка топливом.....	96	Обслуживание.....	73
Заправочные объемы и технические характеристики.....	146	Освещение.....	72
Технические характеристики.....	146	Сигнализатор сообщений.....	71
Запрограммированные ключи.....	35	Система динамической стабилизации (ESP).....	73
Запуск автомобиля от внешнего источника электропитания.....	134	Система помощи при трогании на подъеме.....	72
Присоединение проводов.....	134	Информационные сообщения системы ABS	
Пуска двигателя.....	134	См.: Советы по управлению автомобилем с антиблокировочной системой тормозов.....	100
Запуск и остановка двигателя.....	92	Информационный центр	
Общая информация.....	92	См.: Информационные дисплеи.....	66
Защита людей, находящихся в автомобиле.....	21	Использование аудиосистемы.....	157
Принципы работы.....	21		

Указатель

Использование голосовых команд.....	177
Голосовые метки.....	177
Принцип действия системы.....	177
Использование зимних шин.....	142
Использование контроля тягового усилия.....	104
Использование ремней безопасности во время беременности.....	24
Использование системы динамической стабилизации.....	102
Использование системы помощи при парковке.....	107
Использование системы помощи при трогании на подъеме.....	105
Активация системы.....	105
Блокировка системы.....	106
Деактивация системы.....	106
Использование телефона - В комплектацию автомобиля входит: Навигационная система.....	174
Входящие вызовы.....	174
Вызов абонента.....	174
Изменение "активного" мобильного телефона.....	175
Отключение звука микрофона.....	175
Приём второго входящего звонка.....	175
Удаление связанного телефона из памяти коммуникационной системы.....	175
Использование телефона - В комплектацию автомобиля не входит: Навигационная система.....	171
Входящие вызовы.....	172
Вызов абонента.....	172
Изменение "активного" мобильного телефона.....	173
Отключение звука микрофона.....	173
Приём второго входящего звонка.....	173
Удаление связанного телефона из памяти коммуникационной системы.....	174
Использование цепей противоскольжения.....	142

К

Карманы для карт.....	91
Каталитический нейтрализатор.....	95
Управление автомобилем с каталитическим нейтрализатором.....	96
Качество топлива - Дизельный.....	95
Длительное хранение.....	95
Ключи и пульты дистанционного управления.....	27
Кнопка выбора частотного диапазона.....	159
Кнопки настройки радиостанций.....	161
Настройка со сканированием.....	161
Поиск станций.....	161
Ручная настройка.....	161
Кнопки настройки частот радиостанций.....	159
Колеса и шины.....	136
Общая информация.....	136
Технические характеристики.....	142
Команды аудиоблока.....	177
SD-карта.....	183
Гнездо подключения внешних устройств.....	182
Проигрыватель CD-дисков.....	177
Радиоприемник.....	179
Команды управления навигационной системой.....	190
Команды управления телефоном.....	184
Основные установки.....	189
Создание телефонной книги.....	187
Телефон.....	184
Функции мобильного телефона.....	185
Контроль тягового усилия.....	104
Принципы работы.....	104
Коробка передач.....	99
Коробка передач См.: Коробка передач.....	99
Коррекция наклона световых пучков фар.....	46
Все автомобили.....	46
Рекомендуемые положения наклона световых пучков фар.....	46
Краткое описание аудиоблока.....	153

Указатель

Крышка лючка заливной горловины.....	96
Tourneo Connect.....	96
Все автомобили.....	96

M

Маршрутный компьютер.....	68
Запас хода по топливу.....	69
Информационный дисплей Тип 1.....	68
Информационный дисплей Тип 2.....	68
Меню.....	69
Одометр.....	69
Средний расход топлива.....	69
Средняя скорость.....	69
Счетчик суточного пробега.....	69
Температура наружного воздуха.....	69
Меню аудиоблока.....	162
Меню аудиосистемы.....	157
Меры предосторожности.....	95
Меры предосторожности при движении в холодную погоду.....	112
Места для хранения вещей.....	90
Верхнее вещевое отделение.....	90
Карманы на сиденьях.....	91
Места расположения креплений	
ISOFIX.....	19
Tourneo Connect.....	19
Механическая коробка передач.....	99
Включение передачи заднего хода.....	99
Мойка автомобиля	
См.: Очистка автомобиля снаружи.....	132
Моторное отделение - 1.8L	
Duratorq-TDCi (Kent) Дизель/1.8L	
Duratorq-TDDi (Kent) Дизель.....	125

N

Напольные коврики.....	91
Наружные зеркала заднего вида.....	56
Зеркала, складываемые вручную.....	56
Наружные зеркала заднего вида с электроприводом.....	57
Настройка Bluetooth	170
Пользование телефоном.....	170
Требования к соединению через Bluetooth.....	170

Настройка дистанционного управления	
См.: Программирование пульта дистанционного управления.....	27
Настройка приема транспортных сообщений	159
Активизация приема дорожных сообщений.....	159
Громкость трансляции дорожных сообщений.....	160
Переключатель местных/региональных сообщений.....	160
Прекращение передачи дорожного сообщения.....	161
Регулировка предварительно заданной громкости.....	161
Настройка телефона	169
Категории записей телефонной книги.....	169
Присвоение мобильному телефону статуса активного телефона.....	170
Связь коммуникационной системы автомобиля с другим телефоном Bluetooth.....	170
Телефонная книга.....	169

O

Обкатка.....	112
Двигатель.....	112
Тормозная система и сцепление.....	112
Шины.....	112
Обогрев	
См.: Органы управления микроклиматом.....	74
Обслуживание.....	123
Общая информация.....	123
Технические характеристики.....	130
Обслуживание шин.....	141
Общая информация о радиочастотах.....	27
О данном руководстве.....	7
Одобрения типа.....	191
RX-42 - декларация соответствия.....	191
УВЕДОМЛЕНИЕ	
ФСС/ПРОМЫШЛЕННОСТИ	
КАНАДЫ.....	191
Окна и зеркала.....	56

Указатель

Окна и зеркала с обогревом.....	74
Электрообогреватели ветрового и заднего стекла.....	74
Электрообогрев наружных зеркал заднего вида.....	75
Омыватели ветрового стекла.....	41
Омыватели	
См.: Стеклоочистители и стеклоомыватели.....	40
Органы управления микроклиматом.....	74
Принципы работы.....	74
Органы управления осветительным оборудованием.....	44
Дальний и ближний свет фар.....	44
Освещение для безопасного подхода к дому (после окончания поездки).....	44
Переключатель приборов наружного освещения.....	44
Сигнализация дальним светом фар.....	44
Стояночные фонари.....	44
Осветительное оборудование.....	44
Отключение иммобилайзера двигателя.....	35
Отключение подушки безопасности пассажира.....	25
Включение фронтальной подушки безопасности переднего пассажира.....	25
Отключение фронтальной подушки безопасности переднего пассажира.....	25
Отключение сигнализации.....	36
Открытие и закрытие капота.....	124
Закрытие капота.....	124
Открытие капота.....	124
Отопитель, работающий на топливе	
См.: Вспомогательный отопитель.....	78
Очистители ветрового стекла.....	40
Прерывистая работа стеклоочистителей.....	40
Очиститель и омыватели заднего стекла.....	42
Омыватель заднего окна.....	42
Очистка стекол при включении передачи заднего хода.....	42
Прерывистый режим работы.....	42
Очистка автомобиля снаружи.....	132
Защита лакокрасочного покрытия кузова.....	132
Очистка заднего стекла.....	132
Очистка фар.....	132
Очистка хромированных деталей.....	132
Очистка салона.....	133
Дисплеи на панели приборов, ЖКИ-дисплеи и дисплеи аудиосистемы.....	133
Задние окна.....	133
РЕМНИ БЕЗОПАСНОСТИ.....	133
П	
Перевозка груза.....	109
Общая информация.....	109
Перевозка грузов	
См.: Верхние багажники крыши и кронштейны для различных грузов.....	109
Передние противотуманные фары.....	45
Передние сиденья.....	82
Перемещение сидений назад и вперед.....	83
Регулировка валика поясничной поддержки.....	83
Регулировка подлокотника.....	84
Регулировка угла наклона спинки сиденья.....	83
Складывание сиденья переднего пассажира.....	84
Персональные настройки.....	69
ESP.....	69
Настройки автомобиля.....	70
Установка времени.....	70
Плавкие предохранители.....	114
Плафоны внутреннего освещения.....	48
Плафоны местного освещения (для чтения).....	48

Указатель

Повторное воспроизведение дорожек компакт-диска.....	165
Подголовники.....	85
Регулирование положения подголовников.....	85
Снятие подголовников.....	85
Подставки для стаканов.....	90
Подносы в спинках сидений.....	90
Прекращение воспроизведения компакт-диска.....	165
Прикуриватель.....	89
Приложения.....	191
Пристегивание ремней безопасности.....	23
Ремни безопасности задних сидений.....	23
Проверка моторного масла.....	126
Доливка.....	127
Проверка уровня масла.....	126
Проверка омывающей жидкости.....	129
Проверка охлаждающей жидкости двигателя.....	127
Доливка.....	127
Проверка уровня охлаждающей жидкости.....	127
Проверка рабочей жидкости усилителя рулевого управления.....	129
Доливка.....	129
Проверка уровня масла См.: Проверка моторного масла.....	126
Проверка уровня охлаждающей жидкости См.: Проверка охлаждающей жидкости двигателя.....	127
Проверка уровня тормозной жидкости и рабочей жидкости гидропривода сцепления.....	128
Проверка щеток стеклоочистителей.....	43
Программирование пульта дистанционного управления.....	27
Перепрограммирование функции разблокировки.....	28
Программирование нового пульта дистанционного управления.....	27
Проигрыватель компакт-дисков.....	164
Противотуманные фары — Задние См.: Задние противотуманные фонари.....	46
Противотуманные фары — Передние См.: Передние противотуманные фары.....	45
Процесс мойки См.: Очистка автомобиля снаружи.....	132
Пуск двигателя от аккумуляторной батареи другого автомобиля См.: Запуск автомобиля от внешнего источника электропитания.....	134
Пуск дизельного двигателя Холодный/прогретый двигатель.....	92
Р	
Расположение блоков плавких предохранителей.....	114
Блок предохранителей в моторном отсеке.....	114
Центральный блок плавких предохранителей.....	114
Расход топлива.....	97
См.: Технические характеристики.....	97
Регулировка высоты крепления ремня безопасности.....	24
Регулировка положения рулевого колеса.....	37
Регулятор баланса звука слева/справа / спереди/сзади.....	157
Регулятор низких/высоких частот.....	157
Регулятор яркости подсветки панели приборов.....	89
Режим передачи региональных новостей (REG).....	163
Ремни безопасности См.: Пристегивание ремней безопасности.....	23
Рулевое колесо.....	37

Указатель

Ручной режим управления микроклиматом.....	75
Быстрый прогрев салона автомобиля.....	76
Вентилятор.....	75
Вентиляция.....	76
Кондиционирование воздуха.....	77
Регулятор температуры воздуха.....	75
Рециркуляция воздуха.....	76
Удаление запотевания и наледи с ветрового стекла.....	76
Управление распределением воздуха.....	75
С	
Сетки для удержания грузов.....	110
Сжатие дорожки компакт-диска.....	165
Сигнализаторы и индикаторы.....	61
Индикатор включения задних противотуманных фонарей.....	64
Индикатор включения передних противотуманных фар.....	63
Индикатор включения фар.....	63
Индикатор дальнего света фар.....	63
Индикатор интервалов технического обслуживания.....	64
Индикатор переключения передач.....	64
Индикатор свечей накаливания.....	63
Индикатор указателей поворота.....	62
Контрольные лампы двигателя.....	62
Сигнализатор/индикатор тормозной системы.....	62
Сигнализатор наличия воды в топливе.....	64
Сигнализатор неисправности антиблокировочной системы (ABS).....	61
Сигнализатор неисправности системы динамической стабилизации (ESP) и противобуксовочной системы.....	64
Сигнализатор неисправности системы подушек безопасности.....	61
Сигнализатор неисправности системы электроснабжения (разряда аккумуляторной батареи).....	63
Сигнализатор непристегнутого ремня безопасности.....	64
Сигнализатор низкого уровня топлива.....	63
Сигнализатор открытых дверей.....	62
Сигнализатор падения давления моторного масла.....	63
Сигнализатор сообщений.....	63
Сигнализация.....	36
Принципы работы.....	36
Сидение в правильном положении.....	82
Сиденья.....	82
Сиденья с обогревом.....	88
Система динамической стабилизации.....	102
Принципы работы.....	102
Система кондиционирования воздуха См.: Органы управления микроклиматом.....	74

Указатель

Система определения непристегнутого ремня безопасности.....	24
Отключение сигнализатора непристегнутого ремня безопасности.....	24
Система помощи при трогании на подъеме (HLA)	
См.: Использование системы помощи при трогании на подъеме.....	105
Система помощи при трогании на подъеме.....	105
Принципы работы.....	105
Системы помощи при парковке.....	107
Принципы работы.....	107
Сканирование дорожки компакт-диска.....	165
Словарь символов.....	7
Символы используемые в руководстве.....	7
Символы наносимые на узлы автомобиля.....	7
Советы по вождению.....	112
Советы по управлению автомобилем с антиблокировочной системой тормозов.....	100
Стеклоочистители и стеклоомыватели.....	40
Стояночный тормоз.....	100
Включение стояночного тормоза.....	100
Выключение стояночного тормоза.....	101
Стоянка на наклонной поверхности.....	100
Стояночный тормоз	
См.: Стояночный тормоз.....	100
Т	
Таблица технических характеристик ламп.....	54
Таблица характеристик плавких предохранителей.....	117
Блок предохранителей в моторном отсеке.....	117
Центральный блок плавких предохранителей.....	118
Табличка с идентификационным номером автомобиля.....	145
Табличка с информацией о клапане распределения нагрузки (LAV).....	145
Телефон	
См.: Использование телефона - В комплектацию автомобиля входит: Навигационная система.....	174
См.: Использование телефона - В комплектацию автомобиля не входит: Навигационная система.....	171
Телефон.....	169
Общая информация.....	169
Технические характеристики	
См.: Заправочные объемы и технические характеристики.....	146
Топливо и заправка.....	95
Технические характеристики.....	97
Тормоза.....	100
Принципы работы.....	100
Точки крепления буксировочного оборудования.....	121
Tourneo Connect.....	121
Transit Connect.....	121
Задняя буксирная петля.....	121
Передняя буксирная петля.....	121
У	
Указатели поворота.....	48
Указатели.....	59
Указатель температуры охлаждающей жидкости двигателя.....	61
Указатель уровня топлива.....	61
Уменьшение звуковых помех (CLIP).....	162
Управление аудиосистемой.....	37
Настройка (кнопка "Mode").....	38
Поиск.....	38
Регулировка громкости.....	37
Управление телефоном.....	171
Система дистанционного управления.....	171
Ускоренный переход вперед/назад.....	164
Установка детского сиденья.....	16

Указатель

Установка часов аудиосистемы и ввод даты.....	156
12/24 формат.....	156
Настройка времени и даты.....	156
Устранение мелких повреждений лакокрасочного покрытия.....	133
Устранение неполадок в работе аудиосистемы.....	167
Уход за автомобилем.....	132

Ф

Фильтр твердых частиц.....	93
Регенерация.....	93
Функции безопасности.....	155
Функции обеспечения комфорта.....	89

Ш

Шины дополнительного источника питания См.: Запуск автомобиля от внешнего источника электропитания.....	134
Шины См.: Колеса и шины.....	136

Щ

Щиток приборов.....	59
Щуп для проверки моторного масла - 1.8L Duratorq-TDCi (Kent) Дизель/1.8L Duratorq-TDDi (Kent) Дизель.....	126

Э

Эвакуация автомобиля.....	121
Электрические замки дверей См.: Блокировка и разблокировка замков.....	29
Электрические стеклоподъемники.....	56
Полное открывание окна двери водителя при однократном нажатии на клавишу.....	56
Электромагнитная совместимость.....	191

Я

Ярлыки с информацией о плавких предохранителях.....	115
--	-----

